

Lieferprogramm 2022/23



Alle Angaben in diesem Lieferprogramm gelten unter dem Vorbehalt technischer Änderungen.

MKT wurde 1990 als Hersteller von hochwertigen, bauaufsichtlich zugelassenen Befestigungssystemen gegründet. 1996 wurde das Qualitätswesen nach ISO 9001 zertifiziert und in den Jahren 2014 und 2015 wurden das Umweltmanagementsystem nach ISO 14001, das Energiemanagementsystem nach ISO 50001 sowie das Arbeits- und Gesundheitsschutzmanagementsystem nach OHSAS 18001 eingeführt.

Neben dem Katalogprogramm liefert MKT auch abweichende Abmessungen und Ausführungen, wie z. B. Speziallösungen für den Tunnelbau sowie Edelstahlanker aus den Werkstoffen 1.4529, 1.4571 und 1.4462 und einzelne Produkt mit Zollgewinde.

MKT steht Kunden und Interessenten für Fragen der Anwendungstechnik jederzeit zur Verfügung.

NEU:

→ Bolzenanker BZ3

Der neue Bolzenanker BZ3 vereint höchste zulässige Lasten mit stufenlos variablen Verankerungstiefen. Dadurch setzt er Maßstäbe in Bezug auf Leistungsfähigkeit und Flexibilität und ermöglicht Befestigungen, die mit einem Bolzenanker bisher nicht möglich waren. Eine neue, innovative Bemessungsmethode gestattet kleinste Achs- und Randabstände in Abhängigkeit der Betondicke.

→ Hutmutter HM

Neu ist auch die Hutmutter HM, die beim Bolzenanker BZ3 im Tausch zur bereits montierten Sechskantmutter verwendet werden kann. Durch ihre geschlossene Form beugt sie Verletzungen vor und ermöglicht optisch ansprechende Befestigungslösungen.

→ Bolzenanker BZ3 dynamic

Der Bolzenanker BZ3 dynamic ist weltweit der erste mechanische Spreizdübel mit ETA für Ermüdungsbeanspruchung. Er ist schnell montiert und sofort statisch belastbar. Dies macht ihn zur wirtschaftlichen Alternative von Injektionssystemen und Hinterschnittankern.

→ 100 Jahre Nutzungsdauer

Die Injektionssysteme VMH und VME plus konnten unter statischer und quasi-statischer Einwirkung eine Nutzungsdauer von bis zu 100 Jahren nachweisen. Dadurch besteht die Möglichkeit diese Befestigungssysteme, nicht nur für eine Nutzungsdauer von 50 Jahren, sondern auch für 100 Jahre zu bemessen.

→ Umstellung auf das EC2-Bemessungsverfahren

Die Einführung von DIN EN 1992-4 zur Berechnung von Befestigungen in Beton ist in Europa größtenteils umgesetzt. Auch wir geben im vorliegenden Katalog alle Lastwerte, für die das möglich ist, nach dem neuen Verfahren an. Mit der neuen MKT Bemessungssoftware sind Berechnungen für individuelle Anwendungen unserer Produkte sowohl nach dem neuen Verfahren nach EN 1992-4 als auch nach den bisherigen Berechnungsmethoden möglich.



... eine starke Verbindung

Dübelauswahl

	Mechanische Schwerlastdübel															Chemische Dübelssysteme										Leichte Befestigungen																							
	Bolzenanker BZ3	Bolzenanker BZ3 dyn	Bolzenanker BZ plus / sh	Bolzenanker BZ plus A4	Bolzenanker BZ plus HCR	Bolzenanker BZ-IG	Bolzenanker BZ-IG A4/HCR	Bolzenanker B	Bolzenanker B feuerverz.	Bolzenanker B A4	Bolzenanker B HCR	Bolzenanker B-IG / B-IG A4	Nagelanker N, N-K	Nagelanker N-M	Einschlaganker E, ES	Einschlaganker E A4 / E HCR	Hohldeckenanker Easy	Hohldeckenanker Easy A4	Schwerlastanker SZ	Schwerlastanker SZ A4	Schwerlastanker SLZ	Schwerlastanker SL	Schwerlastanker SL A4	Betonschraube BSZ	Injektionssystem VMZ	Injektionssystem VMZ-IG	Injektionssystem VMZ dyn	Injektionssystem VMH	Injektionssystem VMU plus	Injektionssystem VME plus	Injektionssystem VM-EA	Verbundanker VZ	Verbundanker V	Verbundanker V-IG	Nageldübel ND	Universaldübel UD	Nylon-Standarddübel NSD	Deckennagel TDN	Gipskartondübel GKD										
Gerissener Beton	•	•	•	•	•	•	•												•	•	•			•	•	•	•	•	•	•	•																		
Ungerissener Beton	•	•	•	•	•	•	•	•	•	•	•	•			•	•			•	•	•	•	•	•	•	•	•	•	•	•	•	•	•	•	•	•	•	•	•	•	•	•	•						
Mehrfachbefestigung in Beton ¹⁾										•	•		•	•	•	•								•																•									
Spannbetonhohlplatten																•	•								•																								
Lochstein-Mauerwerk																																								•									
Vollstein-Mauerwerk																																									•								
Porenbetonstein																																										•							
Gipskarton																																													•				
ETA Bewertung	•	•	•	•	•	•	•	•	•	•	•		•	•	•	•			•	•	•	•		•		•	•	•	•	•	•	•	•	•	•							•							
DIBT Zulassung																		•	•																														
Brandprüfung	•	•	•	•	•	•	•	•	•	•	•		•	•	•	•			•	•	•			•		•	•	•	•	•	•	•	•	•	•								•						
Tunnel-Brandprüfung				•									•														•	•																					
ICC Zulassung																				•	•																												
Dynamik-Zulassung		•																											•																				
Erdbebenzulassung	•	•	•	•	•															•	•			•		•		•	•	•																			
VdS Anerkennung	•		•	•	•	•	•							•		•	•	•	•	•	•																												
FM Zulassung			•	•	•			•							•	•																																	
Schockzulassung	•		•	•	•	•	•													•	•					•																							
Stahl, verzinkt	•	•	•			•		•				•	•	•	•			•		•		•	•		•	•	•	•	•	•	•	•	•	•	•	•	•	•	•	•	•	•	•	•	•	•	•		
Stahl, feuerverzinkt			• ²⁾						•																																								
Edelstahl A4				•			•			•		•	•			•		•		•				•	•	•	•	•	•	•	•	•	•	•	•	•	•	•	•	•	•	•	•	•	•	•	•		
Edelstahl HCR, 1.4529					•		•				•		•			•																																	
Saugbohren	•	•	•	•	•	•	•	•	•	•	•				•	•	•	•	•	•	•			•	•	•	•	•	•	•	•	•	•	•	•	•	•	•	•	•	•	•	•	•	•	•	•		
Bemessungsprogramm	•	•	•	•	•	•	•	•	•	•	•	•			•	•	•	•	•	•	•			•	•	•	•	•	•	•	•	•	•	•	•	•	•	•	•	•	•	•	•	•	•	•	•		

¹⁾Im gerissenen und ungerissenen Beton

²⁾Stahl, diffusionsverzinkt

Zulassungen und Zertifizierungen



Europäische Technische Bewertung (ETA) mit CE Zeichen



Schockzulassung des Bundesamtes für Bevölkerungsschutz, Bern, Schweiz



Nationale Zulassung des Deutschen Institutes für Bautechnik, Berlin



Factory Mutual (FM), U.S. Zulassung für die Installation von Sprinkler Systemen



Kennzeichnet Dübel, die für die Aufnahme ermüdungsrelevanter (dynamischer) Einwirkungen zugelassen sind.



Eignung für die Installation von Sprinkler-Systemen in Massivbeton nach den Anforderungen der VdS Schadenverhütung, GmbH.



Kennzeichnet Dübel, die für die Verwendung unter seismischen Einwirkungen geeignet sind.



Anerkennung der VdS Schadenverhütung GmbH für die Installation von Sprinkler-Systemen



Die Europäische Technische Bewertung der gekennzeichneten Dübel wurde für die Verankerung in Beton um die Nutzungsdauer von 100 Jahren ergänzt. Damit besteht die Möglichkeit, diese Befestigungssysteme nicht nur für eine Nutzungsdauer von 50 Jahren, sondern auch für 100 Jahre zu bemessen.



NSF-Zertifizierung der Vereinigten Staaten von Amerika für die Verwendung in Trinkwassersystemen.



Brandgeprüft nach Einheitstemperaturkurve unter Berücksichtigung von DIN EN 1363-1 und in Anlehnung an TR 020. Für nicht zugzonentaugliche Dübel muss je nach Bemessungssituation überprüft und bewertet werden, ob das in TR 020 angegebene Bemessungsverfahren angewendet werden darf. Siehe auch Seite 178-182.



Gibt die Emissionsklasse nach der nach französischen Verordnung zur Innenraumluftemissionen von Bauprodukten (Nr. 2011-321 vom 23.03.2011) an. Die Skala reicht von A+ (sehr emissionsarm) bis C (hohe Emissionen).



Brandgeprüft nach der ZTV-Tunnel-Brandkurve. Siehe auch Seite 183.



Materialsymbol für Edelstahl (A4 oder HCR Güte 1.4529)



Brandgeprüft nach der RWS-Tunnel-Brandkurve



Kennzeichnet die Dübel, bei denen durch die Bohrlocherstellung mit dem MKT Saugbohrer SB weitere Reinigungsschritte entfallen.



Nationale Bauartgenehmigung des Deutschen Institutes für Bautechnik, Berlin



Kennzeichnet die Dübel, die mit der MKT Bemessungssoftware berechnet werden können



ICC Zulassung

Inhalt

Mechanische Schwerlastdübel

Bolzenanker BZ3 / BZ3-U **NEU**



8-11

Bolzenanker BZ3 dynamic **NEU**



12-13

Bolzenanker BZ plus / BZ plus sh / BZ-U plus / BZ-UH plus



14-17

Bolzenanker BZ plus A4 / BZ-U plus A4



18-21

Bolzenanker BZ plus HCR / BZ-U plus HCR



22-24

Bolzenanker BZ-IG



25-27

Bolzenanker BZ-IG A4



28-30

Bolzenanker B / B-U



32-35

Bolzenanker B feuerverzinkt



36-38

Bolzenanker B A4 / B HCR



39-42

Bolzenanker B-W



43

Bolzenanker B-IG / B-IG A4



44-45

Nagelanker N / N-K / N-M / N A4 / N-K A4 / N HCR / N-K HCR



46-49

Einschlaganker E / ES



50-54

Einschlaganker ED



55

Einschlaganker ED-DW15



56

Einschlaganker E A4 / ES A4 / E HCR



57-59

Hohldeckenanker Easy



60-61

Hohldeckenanker Easy A4



62-63

Schwerlastanker SZ



64-66

Schwerlastanker SZ A4



67-69

Schwerlastanker SLZ



70-71

Schwerlastanker SL / SL A4



72-73

Betonschraube BSZ



74-80

Betonschraube BSZ A4



81-86

Verfüllscheiben VS / VS A4



87

Chemische Dübelsysteme

Injektionssystem VMZ / VMZ-A / VMZ-A A4 / VMZ-A HCR		90-98
Injektionssystem VMZ-IG / VMZ-IG A4		99-102
Injektionssystem VMZ dynamic		103-107
Injektionssystem VMH		108-114
Injektionssystem VMU plus / VMU plus Polar		115-127
Injektionssystem VME plus		128-134
Injektionssystem VM-EA		135-143
Verbundanker VZ / V-A / V-A A4 / V-A HCR		144-147
Verbundanker V / V-A / V-A A4 / V-A HCR		148-151
Verbundanker V-IG / V-IG A4		152-153
Ankerstangen, Siebhülsen und Zuganker für MKT Injektionssysteme		154-158
Saugbohrer SB / Absaugglocke ASG		159
Zubehör für MKT Injektionssysteme		160-165

Dübel für leichte Befestigungen

Nageldübel ND		168
Universaldübel UD		169
Nylon-Standarddübel NSD		170
Deckennagel TDN		171
Gipskartondübel GKD		172

Service

Bemessungssoftware		176-177
Brandschutztabellen		178-182

Mechanische Schwerlastdübel



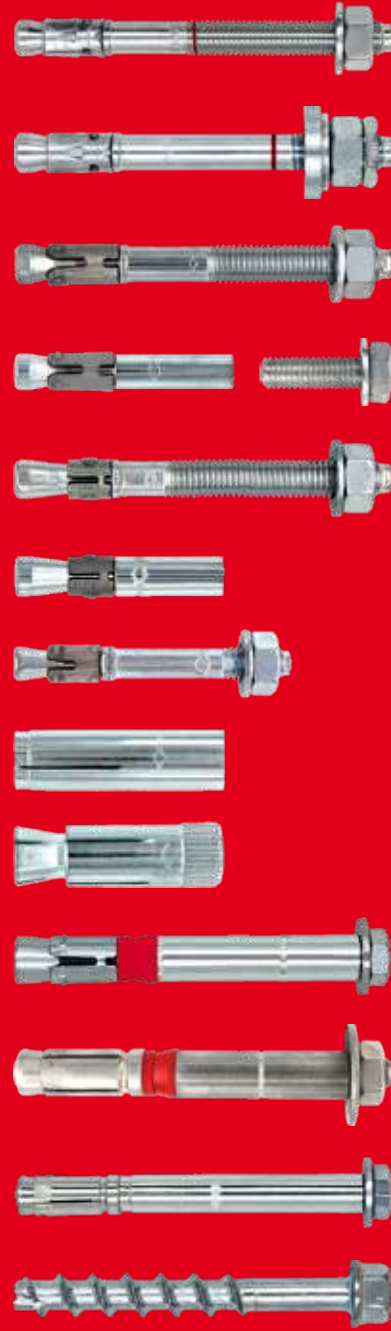
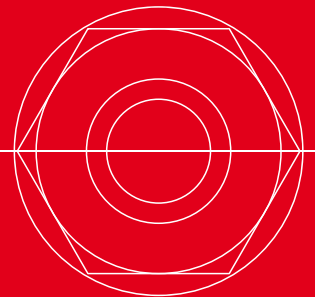
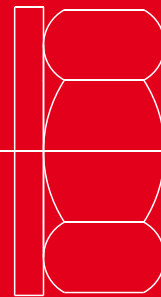
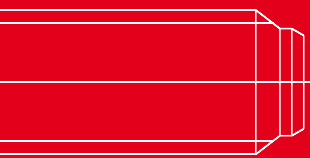

Bolzenanker BZ3

Stahl verzinkt

NEU



Bolzenanker BZ3

Lastbereich: 3,4 kN–34,3 kN
Betongüte: C20/25–C50/60

Beschreibung

Der neu entwickelte Bolzenanker BZ3 mit Europäischer Technischer Bewertung kombiniert höchste zulässige Zug- und Querlasten mit variablen Verankerungstiefen. Damit setzt er Maßstäbe in Bezug auf die Leistungsfähigkeit und die Flexibilität von mechanischen Spreizankern.

Dank seiner Eigenschaften ermöglicht der Bolzenanker BZ3 in vielen Fällen bei gleicher Setztiefe wie bei anderen Modellen höhere Lasten; durch tieferes Setzen können diese Lasten weiter gesteigert werden. So lassen sich Befestigungspunkte einsparen oder Befestigungen durchführen, die mit einem Bolzenanker bisher nicht möglich waren. Wegen der grundsätzlich höheren zulässigen Lasten kann der BZ3 häufig weniger tief eingebaut werden als herkömmliche Bolzenanker. Dafür sind extrakurze Ausführungen erhältlich. Auf diese Weise lassen sich der Bohr- und der Setzaufwand mindern und die Gefahr von Bewehrungstreffern sinkt. Die innovative Berechnungsmethode, bei der die Verankerungstiefe und die Betondicke berücksichtigt werden, ermöglicht für jede Anwendung kleinste Achs- und Randabstände. Diese Flexibilität erlaubt eine perfekte Anpassung an die Montage-situation und ermöglicht wirtschaftliche Befestigungen. Durch die Optimierung des Werkstoffs, der Geometrie und des Herstellverfahrens ist es gelungen, die Leistungsfähigkeit des Bolzenankers unter Erdbebeneinwirkung deutlich zu steigern. Weniger Umdrehungen bis zum Erreichen des Anzugsdrehmoments und die farbige Markierung der Mindestverankerungstiefe erlauben kürzere Montagezeiten und erhöhen die Montagesicherheit.

Der Bolzenanker BZ3 erlaubt auch die optionale Verwendung der Hutmutter HM. Die Hutmutter HM beugt, durch ihre geschlossene Form, Verletzungen vor und erlaubt neue gestalterische Möglichkeiten für architektonische anspruchsvolle Anwendungen.

Vorteile

- Der Bolzenanker mit höchsten zulässigen Lasten und variabler Verankerungstiefe
- Europäische Technische Bewertung ETA-19/0619 für die Verwendung in gerissenen und ungerissenen Beton (Option 1), unter seismischer Einwirkung der Kategorien C1 und C2 und für die Verwendung unter Brandeinwirkung (R30–R120)
- Für höhere Lasten unter seismischer Einwirkung kann der Ring-spalt zwischen dem Bolzenanker und dem Anbauteil mithilfe der Verfüllscheibe VS und MKT Injektionsmörtel verfüllt werden
- Geringe Mindestverankerungstiefen
- Neue Berechnungsmethode in Abhängigkeit von der Verankerungstiefe und der Dicke des Betonbauteils
- Die hohe Flexibilität ermöglicht eine optimale Anpassung an die Montagesituation und erhöht so die Wirtschaftlichkeit



- Auch in extrakurzen Ausführungen erhältlich
- Weniger Umdrehungen bis zum Erreichen des Anzugsdrehmoments
- Farbige Markierung der Mindestverankerungstiefe
- Schockzulassung des Bundesamtes für Bevölkerungsschutz, Schweiz¹⁾

Anwendungsbeispiele

Verankerung mittelschwerer bis schwerer Lasten in gerissenen und ungerissenen Beton: Stützen, Stahlträger, Geländerbefestigungen, Kabeltrassen, Rohrtrassen, Holzkonstruktionen, Konsolen, Befestigungen in Erdbebengebieten u. ä.

Montagebeispiele BZ3

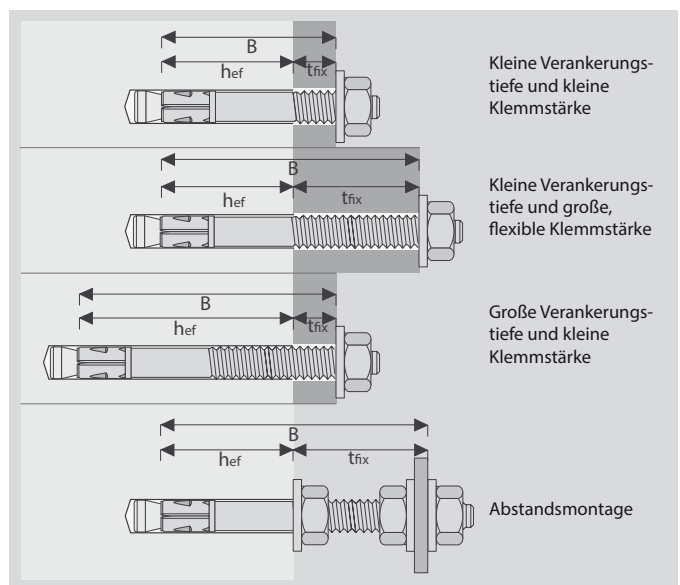

¹⁾ Ab Standardverankerungstiefe



Bolzenanker BZ3



- Stahl verzinkt
- Zugelassen für gerissenen und ungerissenen Beton
- Variable Verankerungstiefen

Bezeichnung	Artikelnummer	Bohrloch-Ø d ₀ mm	Standardverankerungstiefe		Mindestverankerungstiefe		Nutzbare Länge B mm	Variable Verankerungstiefe			Seismic C1 / C2	Dübel- länge l mm	Gewinde mm	Packungs- inhalt Stück	Gew. pro Packg. kg
			Klemm- stärke t _{fix,std} mm	Veranker- ungstiefe h _{ef,std} mm	Klemm- stärke t _{fix,max} mm	Veranker- ungstiefe h _{ef,min} mm		Klemm- stärke t _{fix} mm	Bohrloch- tiefe h ₁ mm	Setz- tiefe h _{nom}					
BZ3 M8x60/0-5	20105001	8	-	-	5	35	40	B-hef	hef + 10	hef + 8	- / -	60	M8x18	100	2,55
BZ3 M8x65/0-10	20110001	8	-	-	10	35	45	B-hef	hef + 10	hef + 8	✓ / ✓ ¹⁾	65	M8x23	100	2,71
BZ3 M8x75/0-20	20115001	8	10	45	20	35	55	B-hef	hef + 10	hef + 8	✓ / ✓ ¹⁾	75	M8x33	100	3,01
BZ3 M8x80/0-25	20125001	8	15	45	25	35	60	B-hef	hef + 10	hef + 8	✓ / ✓ ¹⁾	80	M8x38	100	3,17
BZ3 M8x95/0-40	20140001	8	30	45	40	35	75	B-hef	hef + 10	hef + 8	✓ / ✓ ¹⁾	95	M8x53	100	3,64
BZ3 M8x115/5-60	20150001	8	50	45	60	35	95	B-hef	hef + 10	hef + 8	✓ / ✓ ¹⁾	115	M8x73	100	4,36
BZ3 M8x165/55-110	20170001	8	100	45	110	35	145	B-hef	hef + 10	hef + 8	✓ / ✓ ¹⁾	165	M8x123	50	2,96
BZ3 M10x70/0-10	20205001	10	-	-	10	40	50	B-hef	hef + 11	hef + 9	✓ / ✓	70	M10x25	50	2,58
BZ3 M10x80/0-20	20210001	10	-	-	20	40	60	B-hef	hef + 11	hef + 9	✓ / ✓	80	M10x35	50	2,80
BZ3 M10x90/0-30	20215001	10	10	60	30	40	70	B-hef	hef + 11	hef + 9	✓ / ✓	90	M10x45	50	3,05
BZ3 M10x95/0-35	20220001	10	15	60	35	40	75	B-hef	hef + 11	hef + 9	✓ / ✓	95	M10x50	50	3,16
BZ3 M10x100/0-40	20225001	10	20	60	40	40	80	B-hef	hef + 11	hef + 9	✓ / ✓	100	M10x55	50	3,31
BZ3 M10x110/0-50	20230001	10	30	60	50	40	90	B-hef	hef + 11	hef + 9	✓ / ✓	110	M10x65	50	3,55
BZ3 M10x130/10-70	20235001	10	50	60	70	40	110	B-hef	hef + 11	hef + 9	✓ / ✓	130	M10x85	50	4,07
BZ3 M10x155/35-95	20250001	10	75	60	95	40	135	B-hef	hef + 11	hef + 9	✓ / ✓	155	M10x110	50	4,73
BZ3 M10x180/60-120	20260001	10	100	60	120	40	160	B-hef	hef + 11	hef + 9	✓ / ✓	180	M10x135	50	5,34
BZ3 M12x85/0-10	20305001	12	-	-	10	50	60	B-hef	hef + 13	hef + 10	✓ / ✓	85	M12x29	25	2,16
BZ3 M12x95/0-20	20310001	12	-	-	20	50	70	B-hef	hef + 13	hef + 10	✓ / ✓	95	M12x39	25	2,34
BZ3 M12x105/0-30	20313001	12	10	70	30	50	80	B-hef	hef + 13	hef + 10	✓ / ✓	105	M12x49	25	2,53
BZ3 M12x110/0-35	20315001	12	15	70	35	50	85	B-hef	hef + 13	hef + 10	✓ / ✓	110	M12x54	25	2,61
BZ3 M12x115/0-40	20320001	12	20	70	40	50	90	B-hef	hef + 13	hef + 10	✓ / ✓	115	M12x59	25	2,69
BZ3 M12x125/0-50	20325001	12	30	70	50	50	100	B-hef	hef + 13	hef + 10	✓ / ✓	125	M12x69	25	2,89
BZ3 M12x145/0-70	20330001	12	50	70	70	50	120	B-hef	hef + 13	hef + 10	✓ / ✓	145	M12x89	25	3,24
BZ3 M12x160/10-85	20335001	12	65	70	85	50	135	B-hef	hef + 13	hef + 10	✓ / ✓	160	M12x104	25	3,50
BZ3 M12x180/30-105	20340001	12	85	70	105	50	155	B-hef	hef + 13	hef + 10	✓ / ✓	180	M12x124	25	3,86
BZ3 M12x200/50-125	20345001	12	105	70	125	50	175	B-hef	hef + 13	hef + 10	✓ / ✓	200	M12x134	25	4,22
BZ3 M16x105/0-5	20502001	16	-	-	5	65	70	B-hef	hef + 17	hef + 14	✓ / ✓	105	M12x29	20	3,62
BZ3 M16x115/0-15	20510001	16	-	-	15	65	80	B-hef	hef + 17	hef + 14	✓ / ✓	115	M16x39	20	3,88
BZ3 M16x125/0-25	20515001	16	5	85	25	65	90	B-hef	hef + 17	hef + 14	✓ / ✓	125	M16x49	20	4,14
BZ3 M16x135/0-35	20520001	16	15	85	35	65	100	B-hef	hef + 17	hef + 14	✓ / ✓	135	M16x59	20	4,41
BZ3 M16x145/0-45	20525001	16	25	85	45	65	110	B-hef	hef + 17	hef + 14	✓ / ✓	145	M16x69	20	4,65
BZ3 M16x170/0-70	20530001	16	50	85	70	65	135	B-hef	hef + 17	hef + 14	✓ / ✓	170	M16x94	20	5,38
BZ3 M16x200/5-100	20535001	16	80	85	100	65	165	B-hef	hef + 17	hef + 14	✓ / ✓	200	M16x124	10	3,08

¹⁾Seismic C1 und C2 für Verankerungstiefe h_{ef} ≥ 40mm

Hutmutter HM



- Stahl verzinkt, extra hohe Ausführung
- Für optisch anspruchsvolle Anforderungen
- Schutz vor Verletzungen

Bezeichnung	Artikelnummer	Gewinde	Mutternhöhe mm	Schlüsselweite SW	Passend für	Packungsinhalt	Gewicht pro Packung kg
Hutmutter HM M10	56102101	M10	22	17	BZ3 M10	20	0,48
Hutmutter HM M12	56122101	M12	26,5	19	BZ3 M12	20	0,69

Mechanische Schwerlastdübel

NEU

Bolzenanker BZ3-U



- Stahl verzinkt
- Mit großer Unterlegscheibe DIN EN ISO 7093-1 (DIN 9021)
- Zugelassen für gerissenen und ungerissenen Beton
- Variable Verankerungstiefen

NEU

Bezeichnung	Artikelnummer	Bohrloch-Ø do mm	Standardverankerungstiefe		Mindestverankerungstiefe		Nutzbare Länge B mm	Variable Verankerungstiefe			Seismic C1 / C2	Dübellänge mm	U-Scheibe ²⁾	Gewinde mm	Packungsinhalt Stück	Gew. pro Packg. kg
			Klemmstärke t _{fix, std} mm	Verankerungstiefe hef, std mm	Klemmstärke t _{fix, max} mm	Verankerungstiefe hef, min mm		Klemmstärke t _{fix} mm	Bohrlochtiefe h _i mm	Setztiefe h _{nom}						
BZ3-U M8x65/0-10	20110301	8	-	-	10	35	45	B-hef	hef+10	hef+8	✓/✓ ¹⁾	65	24x2	M8x23	100	2,71
BZ3-U M8x75/0-20	20115301	8	10	45	20	35	55	B-hef	hef+10	hef+8	✓/✓ ¹⁾	75	24x2	M8x33	100	3,01
BZ3-U M8x80/0-25	20125301	8	15	45	25	35	60	B-hef	hef+10	hef+8	✓/✓ ¹⁾	80	24x2	M8x38	100	3,17
BZ3-U M10x70/0-10	20205301	10	-	-	10	40	50	B-hef	hef+11	hef+9	✓/✓	70	30x2,5	M10x25	50	2,58
BZ3-U M10x80/0-20	20210301	10	-	-	20	40	60	B-hef	hef+11	hef+9	✓/✓	80	30x2,5	M10x35	50	2,80
BZ3-U M10x90/0-30	20215301	10	10	60	30	40	70	B-hef	hef+11	hef+9	✓/✓	90	30x2,5	M10x45	50	3,05
BZ3-U M10x95/0-35	20220301	10	15	60	35	40	75	B-hef	hef+11	hef+9	✓/✓	95	30x2,5	M10x50	50	3,10
BZ3-U M10x100/0-40	20225301	10	20	60	40	40	80	B-hef	hef+11	hef+9	✓/✓	100	30x2,5	M10x55	50	3,31
BZ3-U M10x110/0-50	20230301	10	30	60	50	40	90	B-hef	hef+11	hef+9	✓/✓	110	30x2,5	M10x65	50	3,55
BZ3-U M10x130/10-70	20235301	10	50	60	70	40	110	B-hef	hef+11	hef+9	✓/✓	130	30x2,5	M10x85	50	4,07
BZ3-U M12x85/0-10	20305301	12	-	-	10	50	60	B-hef	hef+13	hef+10	✓/✓	85	37x3	M12x29	25	2,16
BZ3-U M12x95/0-20	20310301	12	-	-	20	50	70	B-hef	hef+13	hef+10	✓/✓	95	37x3	M12x39	25	2,34
BZ3-U M12x105/0-30	20313301	12	10	70	30	50	80	B-hef	hef+13	hef+10	✓/✓	105	37x3	M12x49	25	2,53
BZ3-U M12x115/0-40	20320301	12	20	70	40	50	90	B-hef	hef+13	hef+10	✓/✓	115	37x3	M12x59	25	2,69
BZ3-U M12x125/0-50	20325301	12	30	70	50	50	100	B-hef	hef+13	hef+10	✓/✓	125	37x3	M12x69	25	2,89
BZ3-U M16x145/0-45	20525301	16	25	85	45	65	110	B-hef	hef+17	hef+14	✓/✓	145	50x3	M16x69	20	4,65
BZ3-U M16x170/0-70	20530301	16	50	85	70	65	135	B-hef	hef+17	hef+14	✓/✓	170	50x3	M16x94	20	5,38

¹⁾Seismic C1 und C2 für Verankerungstiefe hef ≥ 40mm

²⁾Außendurchmesser x Dicke

Bolzenanker-Setzwerkzeug BSW



- Setzwerkzeug für Bolzenanker M6–M16
- Mit SDS plus-Aufnahme

Bezeichnung	Artikelnummer	Passend für Bolzenanker	Länge mm	Packungsinhalt Stück	Gewicht pro Stück kg
BSW M6–M16	43990101	BZ3/BZ plus/B M6 – M16	140	1	0,13



Auszug aus den Anwendungsbedingungen der Europäischen Technischen Bewertung ETA-19/0619 zur Verwendung im gerissenen und ungerissenen Beton (Option 1)

Zulässige Lasten nach EN 1992-4 ohne den Einfluss von Achs- und Randabständen. Der Gesamtsicherheitsbeiwert (γ_M und γ_F) wurde berücksichtigt. Tragfähigkeiten unter Brandbeanspruchung siehe Seite 178.

Lasten und Kennwerte		Bolzenanker BZ3			M8			M10			M12			M16		
Mindestverankerungstiefe ¹⁾	$h_{ef,min}$	[mm]	35			40			50			65				
Standardverankerungstiefe	$h_{ef,std}$	[mm]	45			60			70			85				
Maximale Verankerungstiefe	$h_{ef,max}$	[mm]	90			100			125			160				
gerissener Beton																
Zulässige Zuglast	C20/25	zul. N	[kN]	3,4	4,5	4,5	4,1	7,1	7,1	5,8	9,6	10,5	8,6	12,9	14,3	
	C25/30	zul. N	[kN]	3,8	5,0	5,0	4,6	7,6	7,6	6,5	10,7	11,7	9,6	14,4	15,4	
	C30/37	zul. N	[kN]	4,2	5,4	5,4	5,1	8,0	8,0	7,1	11,8	12,8	10,5	15,7	16,4	
	C40/50	zul. N	[kN]	4,8	6,1	6,1	5,9	8,6	8,6	8,2	13,6	14,8	12,2	18,1	18,1	
	C50/60	zul. N	[kN]	5,4	6,8	6,8	6,6	9,1	9,1	9,2	15,2	16,6	13,6	19,5	19,5	
ungerissener Beton																
Zulässige Zuglast ¹⁾	C20/25	zul. N	[kN]	4,9	6,7	6,7	5,9	10,9	11,4	8,3	13,7	14,3	12,3	18,4	23,8	
	C25/30	zul. N	[kN]	5,4	7,4	7,4	6,6	12,2	12,6	9,3	15,3	16,0	13,7	20,5	24,9	
	C30/37	zul. N	[kN]	5,9	8,1	8,1	7,3	13,3	13,7	10,1	16,8	17,5	15,0	22,5	25,9	
	C40/50	zul. N	[kN]	6,9	9,4	9,4	8,4	14,5	14,5	11,7	19,4	20,2	17,4	26,0	27,4	
	C50/60	zul. N	[kN]	7,7	9,4	9,4	9,4	14,5	14,5	13,1	21,4	21,4	19,4	28,7	28,7	
gerissener Beton																
Zulässige Querlast	C20/25	zul. V	[kN]	9,0	9,0	9,0	12,9	15,3	15,3	17,4	21,9	21,9	30,9	34,3	34,3	
	\geq C25/30	zul. V	[kN]	9,0	9,0	9,0	14,4	15,3	15,3	19,4	21,9	21,9	34,3	34,3	34,3	
ungerissener Beton																
Zulässige Querlast	C20/25	zul. V	[kN]	9,0	9,0	9,0	15,3	15,3	15,3	21,9	21,9	21,9	34,3	34,3	34,3	
	\geq C25/30	zul. V	[kN]	9,0	9,0	9,0	15,3	15,3	15,3	21,9	21,9	21,9	34,3	34,3	34,3	
Zulässige Biegemoment	zul. M	[Nm]	17,1	17,1	17,1	34,3	34,3	34,3	60,0	60,0	60,0	137,1	137,1	137,1		
Achs- und Randabstände²⁾																
Verankerungstiefe	h_{ef}	[mm]	35	45	90	40	60	100	50	70	125	65	85	160		
Minimale Bauteildicke	h_{min}	[mm]	80	80	135	80	90	150	100	105	187,5	120	127,5	240		
Minimaler Achsabstand	s_{min}	[mm]	35	35	35	40	40	40	50	50	50	65	65	65		
Minimaler Randabstand	c_{min}	[mm]	40	40	40	45	45	45	55	55	55	65	65	65		
Montagedaten																
Bohrlochdurchmesser	d_o	[mm]	8	8	8	10	10	10	12	12	12	16	16	16		
Durchgangsloch im Anbauteil	$d_f \leq$	[mm]	9	9	9	12	12	12	14	14	14	18	18	18		
Bohrlochtiefe	h_1	[mm]	45	55	100	51	71	111	63	83	138	82	102	177		
Drehmoment beim Verankern	T_{inst}	[Nm]	15	15	15	40	40	40	60	60	60	110	110	110		
Schlüsselweite	SW	[mm]	13	13	13	17	17	17	19	19	19	24	24	24		
Höhe der Sechskantmutter	[mm]		6,5	6,5	6,5	8	8	8	10	10	10	13	13	13		
Höhe der Hutmutter	[mm]		-	-	-	22	22	22	26,5	26,5	26,5	-	-	-		
Außendurchmesser x Höhe der Unterlegscheibe BZ3	[mm]		16x1,6	16x1,6	16x1,6	20x2	20x2	20x2	24x2,5	24x2,5	24x2,5	30x3	30x3	30x3		
Außendurchmesser x Höhe der Unterlegscheibe BZ3-U	[mm]		24x2	24x2	24x2	30x2,5	30x2,5	30x2,5	37x3	37x3	37x3	50x3	50x3	50x3		

¹⁾Befestigungen mit Verankerungstiefen $h_{ef} < 40$ mm sind auf die Verwendung statisch unbestimmter Bauteile unter Innenraumbedingungen beschränkt
²⁾Bei Dübelgruppen und randnahen Verankerungen können die Mindestwerte von Bauteildicke, Achs- und Randabstand nicht gleichzeitig angesetzt werden, sondern sind gemäß ETA-19/0619 Tabelle B2 zu ermitteln.

Mechanische Schwerlastdübel

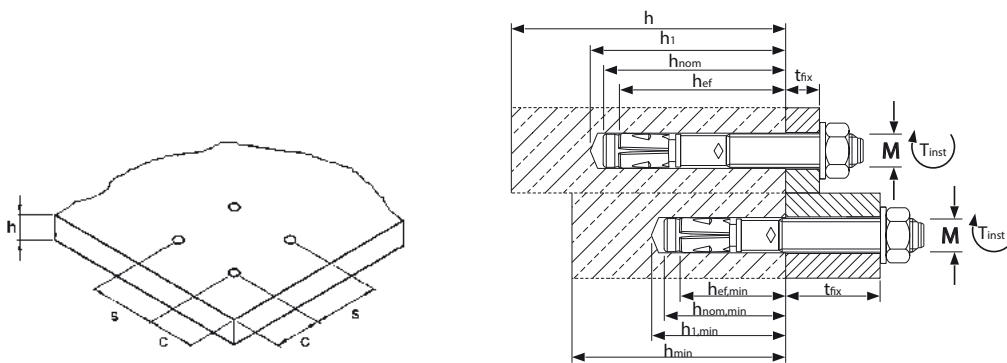

Montage

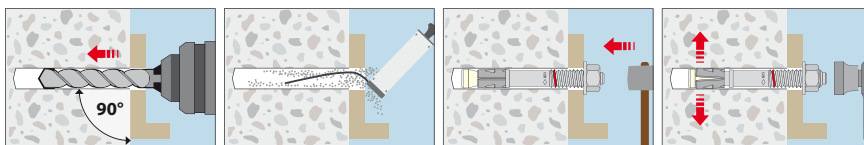

Bolzenanker BZ3 dynamic

Stahl verzinkt



Bolzenanker BZ3 dynamic



Lastbereich: 0,9 kN– 7,2 kN
Betongüte: C20/25–C50/60

Beschreibung

Der neue Bolzenanker BZ3 dynamic ist der erste mechanische Spreizdübel mit ETA für Ermüdungsbeanspruchung. Er kann sowohl in der Durchsteck- als auch in der Vorsteckmontage gesetzt werden. Dabei ermöglicht die rote Farbmarkierung eine einfache optische Kontrolle der erforderlichen Verankerungstiefe. Zum Füllen des Ringspaltes zwischen Anbauteil und Bolzenanker BZ3 dynamic wird der Injektionsmörtel, mittels einer Mischerreduzierung, durch die Bohrung der Verfüllscheibe injiziert.

Die schnelle und einfache Montage des Bolzenankers BZ3 dynamic verbessert die Wirtschaftlichkeit entscheidend und macht ihn zum idealen Dübel für Verankerungen leichter bis mittelschwerer Lasten unter Ermüdungsbeanspruchung.

Vorteile

- Europäische Technische Bewertung im gerissenen und ungerissenen Beton unter Ermüdungsbeanspruchung
- Zugelassen auch für die Verwendung unter seismischer Einwirkung der Kategorie C1 und C2 und unter Brandeinwirkung (R30-R120)
- Schnelle und einfache Montage, sofort statisch belastbar



- Verankerungstiefe farblich markiert
- Flexibel anwendbar, für Durchsteck- und Vorsteckmontage
- Bei der Verwendung eines Saugbohrers entfällt das Ausblasen des Bohrloches und die Entstehung von Bohrstaub wird vermieden
- Sehr geringe Verankerungstiefen und Mindestbauteildicken
- Kleine Achs- und Randabstände
- Wirtschaftliche Alternative zu Injektions- und Hinterschnittsystemen

Anwendungsbeispiele

Verankerung leichter bis mittelschwerer Lasten unter Ermüdungsbeanspruchung im gerissenen und ungerissenen Beton: Krananlagen, Industrieroboter, Antennenmasten, Aufzugsführungen, Förderanlagen, usw.

Bolzenanker BZ3 dynamic



- Stahl verzinkt
- Zugelassen für Belastungen mit Ermüdungsbeanspruchung
- Pro Packung BZ3 dyn M10 und BZ3 dyn M12 liegen je 5 Mischerreduzierungen bei, pro Packung BZ3 dyn M16 je 2 Mischerreduzierungen.

Bezeichnung	Artikelnummer	Klemmstärke		Verankerungstiefe h _{ef} mm	Bohrloch-Ø d _o mm	Bohrlochtiefe h ₁ ≥ mm	Bohrlochtiefe durch Anbauteil h _d mm	Dübel-länge l mm	Gewinde mm	Packungs-inhalt Stück	Gew. pro Packg. kg
		t _{fix,min} mm	t _{fix,max} mm								
BZ3 dyn M10x100/5-10	18210001	5	10	60	10	71	81	100	M10x26	25	2,07
BZ3 dyn M10x120/10-30	18220001	10	30	60	10	71	101	120	M10x31	25	2,33
BZ3 dyn M10x140/30-50	18230001	30	50	60	10	71	121	140	M10x51	25	2,64
BZ3 dyn M12x115/6-10	18310001	6	10	70	12	83	93	115	M12x31	25	3,17
BZ3 dyn M12x135/10-30	18320001	10	30	70	12	83	113	135	M12x35	25	3,73
BZ3 dyn M12x155/30-50	18330001	30	50	70	12	83	133	155	M12x55	25	4,01
BZ3 dyn M16x155/8-25	18520001	8	25	85	16	102	127	155	M16x37	10	2,77
BZ3 dyn M16x180/25-50	18530001	25	50	85	16	102	152	180	M16x54	10	3,17

Bolzenanker-Setzwerkzeug BSW



- Setzwerkzeug für Bolzenanker M6–M16
- Mit SDS plus-Aufnahme

Bezeichnung	Artikelnummer	Passend für Bolzenanker	Länge mm	Packungsinhalt Stück	Gewicht pro Stück kg
BSW M6–M16	43990101	BZ3/BZ plus/B M6 – M16	140	1	0,13





Auszug aus den Anwendungsbedingungen der Europäischen Technischen Bewertung ETA-20/0117 zur Verwendung unter Ermüdungsbeanspruchung in gerissenem und ungerissenem Beton

Zulässige Lasten nach EN 1992-4 ohne den Einfluss von Achs- und Randabständen. Der Gesamtsicherheitsbeiwert (γ_M und γ_F) wurde berücksichtigt. Tragfähigkeiten unter Brandbeanspruchung siehe Seite 178.

Lasten und Kennwerte	Bolzenanker BZ3 dynamic		M10	M12	M16	
Einzelbefestigung						
gerissener und ungerissener Beton						
Zulässige Zuglast	≥ C20/25	zul. N	[kN]	3,4	4,6	7,2
Zulässige Querlast	≥ C20/25	zul. V	[kN]	1,9	3,0	5,6
Befestigungsgruppe						
gerissener und ungerissener Beton						
Zulässige Zuglast je Dübel	≥ C20/25	zul. N	[kN]	1,7	2,3	3,6
Zulässige Querlast je Dübel	≥ C20/25	zul. V	[kN]	0,9	1,5	2,8
Achs- und Randabstände						
Verankerungstiefe	h_{ef}	[mm]	60	70	85	
Minimale Bauteildicke	h_{min}	[mm]	90	105	127,5	
Minimaler Achsabstand	s_{min}	[mm]	40	50	65	
Minimaler Randabstand	c_{min}	[mm]	45	55	65	
Montagedaten						
Bohrlochdurchmesser	d_o	[mm]	10	12	16	
Durchgangsloch im Anbauteil	$d_f \leq$	[mm]	12	14	18	
Bohrlochtiefe ¹⁾	$h_1 \geq$	[mm]	69	80	99	
Drehmoment beim Verankern	T_{inst}	[Nm]	40	60	110	
Schlüsselweite	SW	[mm]	17	19	24	
Außendurchmesser x Höhe der Verfüllscheibe	D x h	[mm]	26x5	28x5	34x5	
Überstand	h_p	[mm]	21,5 + t_{fix}	25,5 + t_{fix}	29,5 + t_{fix}	

¹⁾Wird die maximale Klemmstärke t_{fix} nicht voll ausgenutzt, kann die Bohrlochtiefe um das entsprechende Maß erhöht und der Dübel tiefer gesetzt werden ($h_1 = h_d - t_{fix}$)

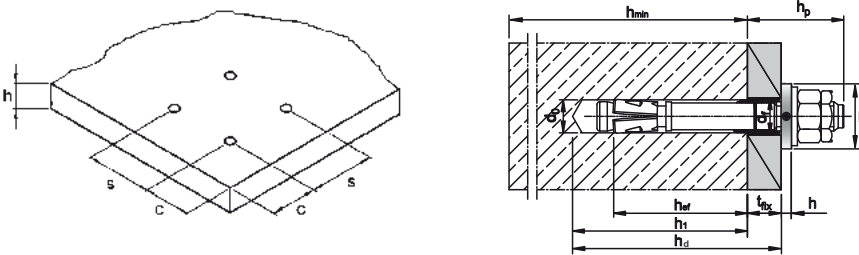

Vorsteckmontage

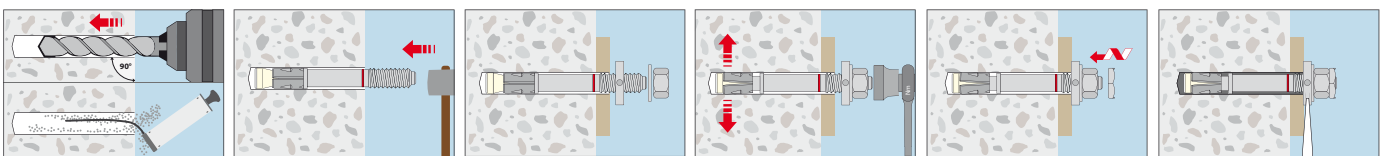

Durchsteckmontage

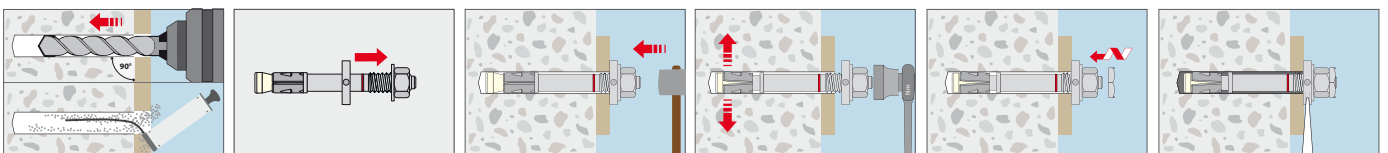

Bolzenanker BZ plus

Stahl verzinkt



Bolzenanker BZ plus s



Bolzenanker BZ plus



**Bolzenanker BZ-U plus /
Bolzenanker BZ-UH plus**



**Bolzenanker BZ plus
M24/M27**



Lastbereich: 2,4 kN–96,8 kN
Betongüte: C20/25–C50/60

Beschreibung

Der Bolzenanker BZ plus mit Europäischer Technischer Bewertung wird aufgrund seiner Leistungsfähigkeit und seiner einfachen und schnellen Montage für eine Vielzahl von Anwendungen eingesetzt. Die beiden zugelassenen Verankerungstiefen des Bolzenankers BZ plus ermöglichen in Zusammenhang mit dem langen Gewinde einen flexiblen Einsatz, wobei die reduzierte Verankerungstiefe Zeit beim Bohren spart und den Montageaufwand reduziert. Beim Einsatz eines Saugbohrers entfällt auch das Ausblasen des Bohrloches.

Die Bolzenanker BZ plus M8 - M20 sind bis zu einer Ankerlänge von 210 mm auch für den Einsatz unter seismischer Einwirkung C1 und C2 zugelassen¹⁾. Durch die Verwendung der neuen Verfüllscheiben VS²⁾ können die zulässigen Lasten unter seismischer Einwirkung nochmals deutlich erhöht werden.

Der diffusionsverzinkte Bolzenanker BZ plus sh mit einer Schichtdicke von mehr als 40 µm bietet einen erhöhten Korrosionsschutz. Für den Holzbau steht die BZ-UH-plus-Ausführung auch mit der U-Scheibe DIN EN ISO 7094 (DIN 440) zur Verfügung.

Vorteile

- Zugelassen für die Verwendung im gerissenen und ungerissenen Beton (Option 1)
- Zugelassen für die Verwendung unter seismischen Einwirkungen der Kategorie C1 und C2 (M8 bis M20, maximale Ankerlänge 210 mm)
- Zugelassen für die Verwendung unter Brandeinwirkung (R30–R120)
- Geeignet für die Verwendung in druckfestem Naturstein (ohne Zulassung)
- Zwei Verankerungstiefen für mehr Flexibilität (M8 bis M16, maximale Ankerlänge 210 mm)
- Montage mit reduzierter Verankerungstiefe spart Bohraufwand und Zeit beim Setzvorgang

- Montage mit Standardverankerungstiefe bietet höchste, zulässige Lasten
- Besonders wirtschaftlich: Die kurzen „s“-Versionen in den Dimensionen M8 bis M16
- Geeignet für Vor-, Durchsteck- und auch Abstandsmontage
- Geeignet für die Installation von Sprinkler-Systemen nach den Anforderungen des VdS
- FM-Zulassung für die Installation von Sprinkler Systemen (M10 bis M16)
- Schockzulassung des Bundesamtes für Bevölkerungsschutz, Schweiz

Anwendungsbeispiele

Verankerung mittelschwerer bis schwerer Lasten im gerissenen und ungerissenen Beton: Stützen, Stahlträger, Geländerbefestigungen, Kabeltrassen, Rohrtrassen, Holzkonstruktionen, Konsolen. Befestigungen in Erdbebengebieten u.ä.

Montagebeispiele

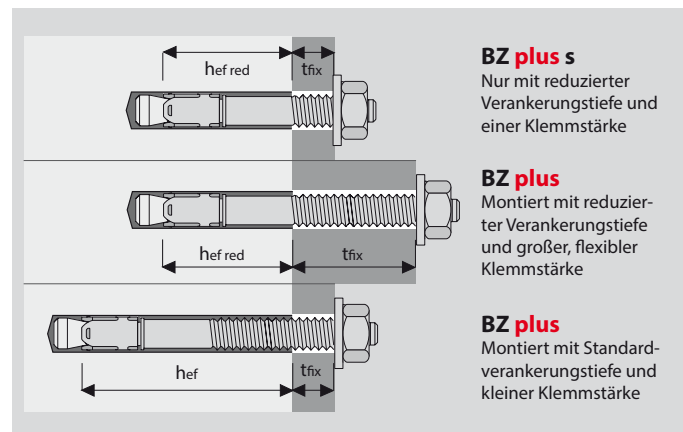

¹⁾Gilt nur für Standardverankerungstiefe

²⁾siehe Seite 87

Bolzenanker BZ plus



- Stahl verzinkt
- Zugelassen für gerissenen und ungerissenen Beton

Bezeichnung	Artikelnummer	Standard Verankerungstiefe					Reduzierte Verankerungstiefe					Dübel-länge l mm	Gewinde mm	Packungs-inhalt Stück	Gew. pro Packg. kg
		Klemm-stärke t _{fix} mm	Bohrloch Ø x Tiefe mm	Setztiefe h _{nom} mm	Veranke-rungstiefe h _{ef} mm	Seismic C1 / C2	Klemm-stärke t _{fix,red} mm	Bohrloch Ø x Tiefe mm	Setztiefe h _{nom,red} mm	Veranke-rungstiefe h _{ef,red} mm					
BZ 8-6/60 s	06105001	-	-	-	-	- / -	6	8x49	41	35	60	M8x17	100	2,54	
BZ 8-11/65 s	06110001	-	-	-	-	- / -	11	8x49	41	35	65	M8x22	100	2,69	
BZ 8-10-21/75	06115001	10	8x60	52	46	✓ / ✓	21	8x49	41	35	75	M8x32	100	2,99	
BZ 8-15-26/80	06125001	15	8x60	52	46	✓ / ✓	26	8x49	41	35	80	M8x37	100	3,14	
BZ 8-30-41/95	06140001	30	8x60	52	46	✓ / ✓	41	8x49	41	35	95	M8x52	100	3,60	
BZ 8-50-61/115	06150001	50	8x60	52	46	✓ / ✓	61	8x49	41	35	115	M8x72	100	4,24	
BZ 8-100-111/165	06170001	100	8x60	52	46	✓ / ✓	111	8x49	41	35	165	M8x122	50	2,94	
BZ 10-10/70 s	06205001	-	-	-	-	- / -	10	10x55	48	40	70	M10x22	50	2,44	
BZ 10-20/80 s	06210001	-	-	-	-	- / -	20	10x55	48	40	80	M10x32	50	2,69	
BZ 10-10-30/90	06215001	10	10x75	68	60	✓ / ✓	30	10x55	48	40	90	M10x42	50	2,94	
BZ 10-15-35/95	06220001	15	10x75	68	60	✓ / ✓	35	10x55	48	40	95	M10x47	50	3,06	
BZ 10-20-40/100	06225001	20	10x75	68	60	✓ / ✓	40	10x55	48	40	100	M10x52	50	3,18	
BZ 10-30-50/110	06230001	30	10x75	68	60	✓ / ✓	50	10x55	48	40	110	M10x62	50	3,44	
BZ 10-50-70/130	06235001	50	10x75	68	60	✓ / ✓	70	10x55	48	40	130	M10x82	50	3,95	
BZ 10-75-95/155	06250001	75	10x75	68	60	✓ / ✓	95	10x55	48	40	155	M10x107	50	4,55	
BZ 10-100-120/180	06260001	100	10x75	68	60	✓ / ✓	120	10x55	48	40	180	M10x132	50	5,16	
BZ 10-150/230	06270001	150	10x75	68	60	- / -	-	-	-	-	230	M10x80	25	3,49	
BZ 12-10/85 s	06305001	-	-	-	-	- / -	10	12x70	60	50	85	M12x26	25	2,10	
BZ 12-20/95 s	06310001	-	-	-	-	- / -	20	12x70	60	50	95	M12x36	25	2,28	
BZ 12-10-30/105	06313001	10	12x90	80	70	✓ / ✓	30	12x70	60	50	105	M12x46	25	2,49	
BZ 12-15-35/110	06315001	15	12x90	80	70	✓ / ✓	35	12x70	60	50	110	M12x51	25	2,55	
BZ 12-20-40/115	06320001	20	12x90	80	70	✓ / ✓	40	12x70	60	50	115	M12x56	25	2,66	
BZ 12-30-50/125	06325001	30	12x90	80	70	✓ / ✓	50	12x70	60	50	125	M12x66	25	2,84	
BZ 12-50-70/145	06330001	50	12x90	80	70	✓ / ✓	70	12x70	60	50	145	M12x86	25	3,23	
BZ 12-65-85/160	06335001	65	12x90	80	70	✓ / ✓	85	12x70	60	50	160	M12x101	25	3,49	
BZ 12-85-105/180	06340001	85	12x90	80	70	✓ / ✓	105	12x70	60	50	180	M12x121	25	3,84	
BZ 12-105-125/200	06345001	105	12x90	80	70	✓ / ✓	125	12x70	60	50	200	M12x135	25	4,21	
BZ 12-125/220	06350001	125	12x90	80	70	- / -	-	-	-	-	220	M12x80	25	4,93	
BZ 12-145/240	06355001	145	12x90	80	70	- / -	-	-	-	-	240	M12x80	20	4,32	
BZ 12-160/255	06360001	160	12x90	80	70	- / -	-	-	-	-	255	M12x80	20	4,59	
BZ 12-190/285	06370001	190	12x90	80	70	- / -	-	-	-	-	285	M12x80	20	4,99	
BZ 16-5/105 s	06505001	-	-	-	-	- / -	5	16x90	77	65	105	M16x26	20	3,48	
BZ 16-15/115 s	06510001	-	-	-	-	- / -	15	16x90	77	65	115	M16x36	20	3,76	
BZ 16-15-35/135	06520001	15	16x110	97	85	✓ / ✓	35	16x90	77	65	135	M16x56	20	4,32	
BZ 16-25-45/145	06525001	25	16x110	97	85	✓ / ✓	45	16x90	77	65	145	M16x66	20	4,60	
BZ 16-50-70/170	06530001	50	16x110	97	85	✓ / ✓	70	16x90	77	65	170	M16x91	20	5,26	
BZ 16-80-100/200	06535001	80	16x110	97	85	✓ / ✓	100	16x90	77	65	200	M16x121	10	3,20	
BZ 16-100/220	06540001	100	16x110	97	85	- / -	-	-	-	-	220	M16x80	10	3,50	
BZ 16-140/260	06550001	140	16x110	97	85	- / -	-	-	-	-	260	M16x80	10	4,12	
BZ 16-180/300	06560001	180	16x110	97	85	- / -	-	-	-	-	300	M16x80	10	4,74	
BZ 20-30/165	06615101	30	20x125	114	100	✓ / ✓	-	-	-	-	165	M20x50	10	4,41	
BZ 20-60/195	06625101	60	20x125	114	100	✓ / ✓	-	-	-	-	195	M20x70	10	5,05	
BZ 20-100/235	06630101	100	20x125	114	100	- / -	-	-	-	-	235	M20x80	5	3,04	
BZ 20-130/265	06635101	130	20x125	114	100	- / -	-	-	-	-	265	M20x80	5	3,43	
BZ 20-150/285	06640101	150	20x125	114	100	- / -	-	-	-	-	285	M20x80	5	3,66	
BZ 24-30/190	06715101	30	24x145	133	115	- / -	-	-	-	-	190	M24x55	10	6,85	
BZ 24-60/220	06725101	60	24x145	133	115	- / -	-	-	-	-	220	M24x85	5	3,93	
BZ 24-75/235	06735101	75	24x145	133	115	- / -	-	-	-	-	235	M24x100	5	4,15	
BZ 24-100/260	06745101	100	24x145	133	115	- / -	-	-	-	-	260	M24x125	5	4,52	
BZ 27-30/210	06815101	30	28x160	146	125	- / -	-	-	-	-	210	M27x62	5	5,10	
BZ 27-60/240	06825101	60	28x160	146	125	- / -	-	-	-	-	240	M27x92	5	5,60	
BZ 27-100/280	06845101	100	28x160	146	125	- / -	-	-	-	-	280	M27x132	5	6,40	

Mechanische Schwerlastdübel

Bolzenanker-Setzwerkzeug BSW



- Setzwerkzeug für Bolzenanker M6–M16
- Mit SDS plus-Aufnahme

Bezeichnung	Artikelnummer	Passend für Bolzenanker	Länge mm	Packungsinhalt Stück	Gewicht pro Stück kg
BSW M6–M16	43990101	BZ3/BZ plus/B M6 – M16	140	1	0,13



Bolzenanker BZ plus sh



→ Stahl diffusionsverzinkt

→ Zugelassen für gerissenen und ungerissenen Beton

Bezeichnung	Artikelnummer	Standard Verankerungstiefe					Reduzierte Verankerungstiefe				Dübel-länge l mm	Gewinde mm	Pack- inhalt Stück	Gew. pro Packg. kg
		Klemm- stärke t _{fix} mm	Bohrloch Ø x Tiefe mm	Setztiefe h _{nom} mm	Veranke- rungstiefe h _{ef} mm	Seismic C1 / C2	Klemm- stärke t _{fix,red} mm	Bohrloch Ø x Tiefe mm	Setztiefe h _{nom,red} mm	Veranke- rungstiefe h _{ef,red} mm				
BZ 10-10-30/90 sh	06215601	10	10x75	68	60	✓/✓	30	10x55	48	40	90	M10x42	50	2,94
BZ 10-20-40/100 sh	06225601	20	10x75	68	60	✓/✓	40	10x55	48	40	100	M10x52	50	3,18
BZ 10-30-50/110 sh	06230601	30	10x75	68	60	✓/✓	50	10x55	48	40	110	M10x62	50	3,44
BZ 12-15-35/110 sh	06315601	15	12x90	80	70	✓/✓	35	12x70	60	50	110	M12x51	25	2,55
BZ 12-30-50/125 sh	06325601	30	12x90	80	70	✓/✓	50	12x70	60	50	125	M12x66	25	2,84
BZ 16-25-45/145 sh	06525601	25	16x110	97	85	✓/✓	45	16x90	77	65	145	M16x66	20	4,60

Weitere Längen auf Anfrage.

Bolzenanker BZ-U plus



→ Stahl verzinkt

→ Mit großer Unterlegscheibe DIN EN ISO 7093-1 (DIN 9021)

→ Zugelassen für gerissenen und ungerissenen Beton

Bezeichnung	Artikelnummer	Standard Verankerungstiefe					Reduzierte Verankerungstiefe				Dübel-länge l mm	Gewinde mm	U- Scheibe ¹⁾ mm	Pack- inhalt Stück	Gew. pro Packg. kg
		Klemm- stärke t _{fix} mm	Bohrloch Ø x Tiefe mm	Setztiefe h _{nom} mm	Veranke- rungstiefe h _{ef} mm	Seismic C1 / C2	Klemm- stärke t _{fix,red} mm	Bohrloch Ø x Tiefe mm	Setztiefe h _{nom,red} mm	Veranke- rungstiefe h _{ef,red} mm					
BZ-U 8-10-21/75	06115301	10	8x60	52	46	✓/✓	21	8x49	41	35	75	M8x32	24x2	100	3,46
BZ-U 8-15-26/80	06125301	15	8x60	52	46	✓/✓	26	8x49	41	35	80	M8x37	24x2	100	3,52
BZ-U 8-30-41/95	06140301	30	8x60	52	46	✓/✓	41	8x49	41	35	95	M8x52	24x2	100	4,01
BZ-U 10-10-30/90	06215301	10	10x75	68	60	✓/✓	30	10x55	48	40	90	M10x42	30x2,5	50	3,30
BZ-U 10-15-35/95	06220301	15	10x75	68	60	✓/✓	35	10x55	48	40	95	M10x47	30x2,5	50	3,45
BZ-U 10-30-50/110	06230301	30	10x75	68	60	✓/✓	50	10x55	48	40	110	M10x62	30x2,5	50	3,95
BZ-U 10-50-70/130	06235301	50	10x75	68	60	✓/✓	70	10x55	48	40	130	M10x82	30x2,5	50	4,31
BZ-U 10-100-120/180	06260301	100	10x75	68	60	✓/✓	120	10x55	48	40	180	M10x132	30x2,5	50	6,02
BZ-U 10-150/230	06270301	150	10x75	68	60	-/-	-	-	-	-	230	M10x80	30x2,5	25	3,73
BZ-U 12-15-35/110	06315301	15	12x90	80	70	✓/✓	35	12x70	60	50	110	M12x51	37x3	25	2,86
BZ-U 12-30-50/125	06325301	30	12x90	80	70	✓/✓	50	12x70	60	50	125	M12x66	37x3	25	3,26
BZ-U 12-50-70/145	06330301	50	12x90	80	70	✓/✓	70	12x70	60	50	145	M12x86	37x3	25	3,68
BZ-U 12-105-125/200	06345301	105	12x90	80	70	✓/✓	125	12x70	60	50	200	M12x135	37x3	25	4,21
BZ-U 12-125/220	06350301	125	12x90	80	70	-/-	-	-	-	-	220	M12x80	37x3	25	5,47
BZ-U 12-145/240	06355301	145	12x90	80	70	-/-	-	-	-	-	240	M12x80	37x3	20	4,50
BZ-U 12-160/255	06360301	160	12x90	80	70	-/-	-	-	-	-	255	M12x80	37x3	20	4,91
BZ-U 12-190/285	06370301	190	12x90	80	70	-/-	-	-	-	-	285	M12x80	37x3	20	5,50
BZ-U 12-230/325	06380301	230	12x90	80	70	-/-	-	-	-	-	325	M12x80	37x3	20	6,12
BZ-U 16-25-45/145	06525301	25	16x110	97	85	✓/✓	45	16x90	77	65	145	M16x66	50x3	20	5,15
BZ-U 16-50-70/170	06530301	50	16x110	97	85	✓/✓	70	16x90	77	65	170	M16x91	50x3	20	5,76

¹⁾Außendurchmesser x Dicke

Weitere Längen auf Anfrage.

Bolzenanker BZ-UH plus



→ Stahl verzinkt

→ Mit großer Unterlegscheibe DIN EN ISO 7094 (DIN 440)

→ Zugelassen für gerissenen und ungerissenen Beton

Bezeichnung	Artikelnummer	Standard Verankerungstiefe					Reduzierte Verankerungstiefe				Dübel-länge l mm	Gewinde mm	U- Scheibe ¹⁾ mm	Pack- inhalt Stück	Gew. pro Packg. kg
		Klemm- stärke t _{fix} mm	Bohrloch Ø x Tiefe mm	Setztiefe h _{nom} mm	Veranke- rungstiefe h _{ef} mm	Seismic C1 / C2	Klemm- stärke t _{fix,red} mm	Bohrloch Ø x Tiefe mm	Setztiefe h _{nom,red} mm	Veranke- rungstiefe h _{ef,red} mm					
BZ-UH 12-85-105/180	06340401	85	12x90	80	70	✓/✓	105	12x70	60	50	180	M12x121	44x4	25	4,60
BZ-UH 12-105-125/200	06345401	105	12x90	80	70	✓/✓	125	12x70	60	50	200	M12x141	44x4	25	4,95
BZ-UH 12-125/220	06350401	125	12x90	80	70	-/-	-	-	-	-	220	M12x80	44x4	25	5,77
BZ-UH 12-145/240	06355401	145	12x90	80	70	-/-	-	-	-	-	240	M12x80	44x4	20	4,97
BZ-UH 12-160/255	06360401	160	12x90	80	70	-/-	-	-	-	-	255	M12x80	44x4	20	5,23
BZ-UH 12-190/285	06370401	190	12x90	80	70	-/-	-	-	-	-	285	M12x80	44x4	20	5,64
BZ-UH 12-230/325	06380401	230	12x90	80	70	-/-	-	-	-	-	325	M12x80	44x4	20	6,19
BZ-UH 12-260/355	06385401	260	12x90	80	70	-/-	-	-	-	-	355	M12x80	44x4	20	6,60
BZ-UH 16-100/220	06540401	100	16x110	97	85	-/-	-	-	-	-	220	M16x80	56x5	10	4,18
BZ-UH 16-140/260	06550401	140	16x110	97	85	-/-	-	-	-	-	260	M16x80	56x5	10	4,79
BZ-UH 16-180/300	06560401	180	16x110	97	85	-/-	-	-	-	-	300	M16x80	56x5	10	5,39

¹⁾Außendurchmesser x Dicke

Weitere Längen auf Anfrage.



Auszug aus den Anwendungsbedingungen der Europäischen Technischen Bewertung ETA-99/0010 zur Verwendung im gerissenen und ungerissenen Beton (Option 1)

Zulässige Lasten nach EN 1992-4 ohne den Einfluss von Achs- und Randabständen. Der Gesamtsicherheitsbeiwert (γ_M und γ_F) wurde berücksichtigt. Tragfähigkeiten unter Brandbeanspruchung siehe Seite 178.

Lasten und Kennwerte				Bolzenanker BZ plus		M8		M10		M12		M16		M20		M24		M27			
Standard Verankerungstiefe				h_{ef}	[mm]	46	-	60	-	70	-	85	-	100	-	115	-	125			
Reduzierte Verankerungstiefe				$h_{ef,red}$	[mm]	-	35	-	40	-	50	-	65	-	-	-	-	-			
gerissener Beton																					
Zulässige Zuglast	C20/25	zul. N	[kN]	2,4	2,4	4,3	3,6	7,6	5,8	11,9	8,6	16,4	20,2	22,9							
	C25/30	zul. N	[kN]	2,7	2,7	4,8	4,0	8,5	6,5	13,3	9,6	18,3	22,6	25,6							
	C30/37	zul. N	[kN]	2,9	2,9	5,2	4,4	9,3	7,1	14,6	10,5	20,1	24,8	28,1							
	C40/50	zul. N	[kN]	3,4	3,4	6,1	5,1	10,8	8,2	16,8	12,2	23,2	28,6	32,4							
	C50/60	zul. N	[kN]	3,8	3,8	6,8	5,6	12,0	9,2	18,8	13,6	25,9	32,0	36,2							
ungerissener Beton																					
Zulässige Zuglast	C20/25	zul. N	[kN]	5,7	3,6	7,6	4,3	11,9	8,3	16,7	12,3	23,4	28,9	32,7							
	C25/30	zul. N	[kN]	6,4	4,0	8,5	4,8	13,3	9,3	18,6	13,7	26,2	32,3	36,6							
	C30/37	zul. N	[kN]	7,0	4,4	9,3	5,2	14,6	10,1	20,4	15,0	28,7	35,4	40,1							
	C40/50	zul. N	[kN]	7,5	5,1	10,8	6,1	16,8	11,7	23,6	17,4	33,1	40,9	46,3							
	C50/60	zul. N	[kN]	7,5	5,6	12,0	6,8	18,8	13,1	26,4	19,4	37,0	45,7	51,8							
gerissener / ungerissener Beton																					
Zulässige Querlast	C20/25	zul. V	[kN]	7,0	7,0	11,5	17,1	13,9/17,1	30,8/31,4	20,6/29,5	37,1	56,6/65,1	64,2/91,7								
	\geq C25/30	zul. V	[kN]	7,0	7,0	11,5	11,1/11,5	17,1	15,6/17,1	31,4	23,1/31,4	37,1	63,3/65,1	71,7/96,8							
Zulässiges Biegemoment		zul. M	[Nm]	13,1	13,1	26,9	26,9	46,9	46,9	123,4	123,4	195	513,1	760,9							
Achs- und Randabstände																					
Verankerungstiefe				h_{ef}	[mm]	46	35	60	40	70	50	85	65	100	115	125					
Charakteristischer Achsabstand				$s_{cr,N}$	[mm]	138	105	180	120	210	150	255	195	300	345	375					
Charakteristischer Randabstand				$c_{cr,N}$	[mm]	69	52,5	90	60	105	75	127,5	97,5	150	172,5	187,5					
Minimale Achs- und Randabstände für Standardbauteildicke																					
gerissener Beton																					
Standardbauteildicke				$h_{min,1}$	[mm]	100	-	120	-	140	-	170	-	200	230	250					
Minimaler Achsabstand / für Randabstand c				s_{min} / c	[mm]	40/70	-	45/70	-	60/100	-	60/100	-	95/150	100/180	125/300					
Minimaler Randabstand / für Achsabstand s				c_{min} / s	[mm]	40/80	-	45/90	-	60/140	-	60/180	-	95/200	100/220	180/540					
ungerissener Beton																					
Minimaler Achsabstand / für Randabstand c				s_{min} / c	[mm]	40/80	-	45/70	-	60/120	-	65/120	-	90/180	100/180	125/300					
Minimaler Randabstand / für Achsabstand s				c_{min} / s	[mm]	50/100	-	50/100	-	75/150	-	80/150	-	130/240	100/220	180/540					
Minimale Achs- und Randabstände für Mindestbauteildicke																					
gerissener Beton																					
Mindestbauteildicke				$h_{min,2} / h_{min,3}$	[mm]	80	80	100	80	120	100	140	140	-	-	-					
Minimaler Achsabstand / für Randabstand c				s_{min} / c	[mm]	40/70	50/60	45/90	50/100	60/100	50/160	70/160	65/170	-	-	-					
Minimaler Randabstand / für Achsabstand s				c_{min} / s	[mm]	40/80	40/185	50/115	65/180	60/140	65/250	80/180	100/250	-	-	-					
ungerissener Beton																					
Minimaler Achsabstand / für Randabstand c				s_{min} / c	[mm]	40/80	50/60	60/140	50/100	60/120	50/160	80/180	65/170	-	-	-					
Minimaler Randabstand / für Achsabstand s				c_{min} / s	[mm]	50/100	40/185	90/140	65/180	75/150	100/185	90/200	170/65	-	-	-					
Montagedaten																					
Bohrlochdurchmesser				d_o	[mm]	8	8	10	10	12	12	16	16	20	24	28					
Durchgangsloch im Anbauteil				d_f	[mm]	9	9	12	12	14	14	18	18	22	26	30					
Bohrlochtiefe				h_1	[mm]	60	49	75	55	90	70	110	90	125	145	160					
Drehmoment beim Verankern, Stahl galvanisiert				T_{inst}	[Nm]	20	20	25	25	45	45	90	90	160	200	300					
Drehmoment beim Verankern, Stahl diffusionsverzinkt				T_{inst}	[Nm]	16	16	22	22	40	40	90	90	160	260	300					
Schlüsselweite				SW	[mm]	13	13	17	17	19	19	24	24	30	36	41					

Bei Bedarf: Das praxisingerechte Bemessungsprogramm unter www.mkt.de.

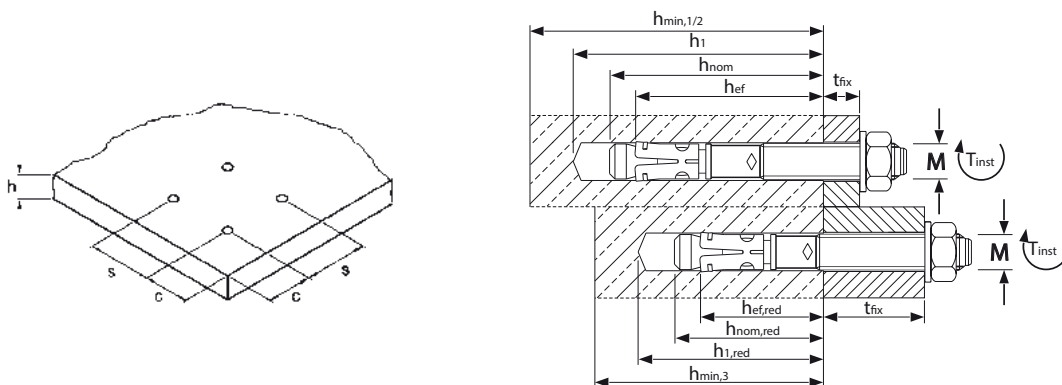

Montage

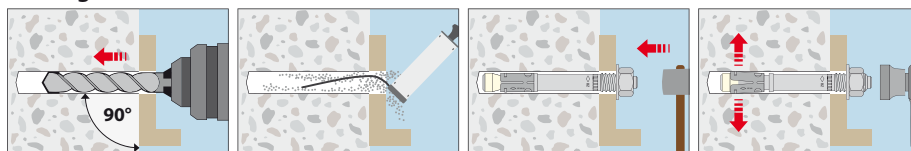

Bolzenanker BZ plus A4

Edelstahl A4



Bolzenanker BZ plus s A4



Bolzenanker BZ plus A4



Bolzenanker BZ-U plus A4



Bolzenanker BZ plus A4 M24

Lastbereich: 2,4 kN–70,6 kN

Betongüte: C20/25–C50/60

Beschreibung

Der Bolzenanker BZ plus A4 mit Europäischer Technischer Bewertung wird aufgrund seiner Leistungsfähigkeit und seiner einfachen und schnellen Montage für eine Vielzahl von Anwendungen im Innen- und Außenbereich eingesetzt.

Die beiden zugelassenen Verankerungstiefen des Bolzenankers BZ plus A4 ermöglichen in Zusammenhang mit dem langen Gewinde einen flexiblen Einsatz, wobei die reduzierte Verankerungstiefe Zeit beim Bohren spart und den Montageaufwand reduziert. Beim Einsatz eines Saugbohrers entfällt auch das Ausblasen des Bohrloches.

Die Bolzenanker BZ plus M8–M20 sind bis zu einer Ankerlänge von 210 mm auch für den Einsatz unter seismischer Einwirkung C1 und C2 zugelassen¹⁾. Durch die Verwendung der neuen Verfüllscheiben VS²⁾ können die zulässigen Lasten unter seismischer Einwirkung nochmals deutlich erhöht werden.

Vorteile

- Zugelassen für die Verwendung im gerissenen und ungerissenen Beton (Option 1)
- Zugelassen für die Verwendung unter seismischen Einwirkungen der Kategorien C1 und C2 (M8 bis M20, maximale Ankerlänge 210mm)
- Zugelassen für die Verwendung unter Brandeinwirkung (R30–R120)
- Geeignet für die Verwendung in druckfestem Naturstein (ohne Zulassung)
- Zwei Verankerungstiefen für mehr Flexibilität (M8 bis M16, maximale Ankerlänge 210mm)
- Montage mit reduzierter Verankerungstiefe spart Bohraufwand und Zeit beim Setzvorgang
- Montage mit Standardverankerungstiefe bietet höchste zulässige Lasten
- Besonders wirtschaftlich: Die kurzen „s“-Versionen in den Dimensionen M8 bis M16

¹⁾Gilt nur für Standardverankerungstiefe

²⁾siehe Seite 87

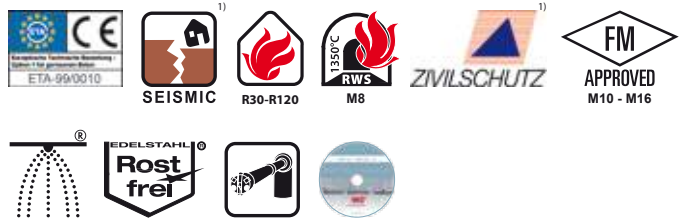

- Geeignet für Vor-, Durchsteck- und auch Abstandsmontagen
- Geeignet für die Installation von Sprinkler-Systemen nach den Anforderungen des VdS
- FM-Zulassung für die Installation von Sprinkler Systemen (M10 bis M16)
- Schockzulassung des Bundesamtes für Bevölkerungsschutz, Schweiz

Anwendungsbeispiele

Verankerung mittelschwerer bis schwerer Lasten im Innen- und Außenbereich, sowohl im gerissenen als auch im ungerissenen Beton: Stützen, Stahlträger, Fassadenunterkonstruktionen, Geländerbefestigungen, Tore, Rohrtrassen, Holzkonstruktionen, Konsolen, Stadionbestuhlungen, Befestigungen in Erdbebengebieten u.ä.

Montagebeispiele

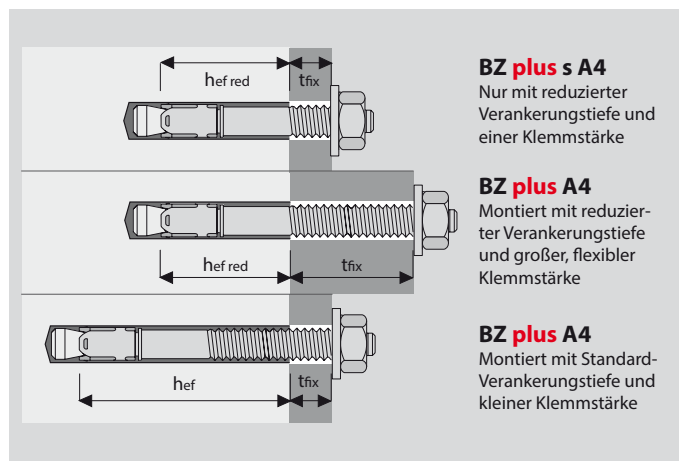

BZ plus s A4
Nur mit reduzierter Verankerungstiefe und einer Klemmstärke

BZ plus A4
Montiert mit reduzierter Verankerungstiefe und großer, flexibler Klemmstärke

BZ plus A4
Montiert mit Standard-Verankerungstiefe und kleiner Klemmstärke

Bolzenanker BZ plus A4



→ Edelstahl A4

→ Zugelassen für gerissenen und ungerissenen Beton

Bezeichnung	Artikelnummer	Standard Verankerungstiefe					Reduzierte Verankerungstiefe				Dübel-länge l mm	Gewinde mm	Packungs-inhalt Stück	Gew. pro Packg. kg
		Klemm-stärke t _{fix} mm	Bohrloch Ø x Tiefe mm	Setztiefe h _{nom} mm	Veranke-rungstiefe h _{ef} mm	Seismic C1 / C2	Klemm-stärke t _{fix,red} mm	Bohrloch Ø x Tiefe mm	Setztiefe h _{nom,red} mm	Veranke-rungstiefe h _{ef,red} mm				
BZ 8-6/60 s A4	02105001	-	-	-	-	- / -	6	8x49	41	35	60	M8x17	100	2,54
BZ 8-11/65 s A4	02110001	-	-	-	-	- / -	11	8x49	41	35	65	M8x22	100	2,69
BZ 8-10-21/75 A4	02115001	10	8x60	52	46	✓ / ✓	21	8x49	41	35	75	M8x32	100	2,99
BZ 8-15-26/80 A4	02125001	15	8x60	52	46	✓ / ✓	26	8x49	41	35	80	M8x37	100	3,14
BZ 8-30-41/95 A4	02140001	30	8x60	52	46	✓ / ✓	41	8x49	41	35	95	M8x52	100	3,60
BZ 8-50-61/115 A4	02150001	50	8x60	52	46	✓ / ✓	61	8x49	41	35	115	M8x72	100	4,24
BZ 8-100-111/165 A4	02170001	100	8x60	52	46	✓ / ✓	111	8x49	41	35	165	M8x122	50	2,94
BZ 10-10/70 s A4	02205001	-	-	-	-	- / -	10	10x55	48	40	70	M10x22	50	2,44
BZ 10-20/80 s A4	02210001	-	-	-	-	- / -	20	10x55	48	40	80	M10x32	50	2,69
BZ 10-10-30/90 A4	02215001	10	10x75	68	60	✓ / ✓	30	10x55	48	40	90	M10x42	50	2,94
BZ 10-15-35/95 A4	02220001	15	10x75	68	60	✓ / ✓	35	10x55	48	40	95	M10x47	50	3,06
BZ 10-20-40/100 A4	02225001	20	10x75	68	60	✓ / ✓	40	10x55	48	40	100	M10x52	50	3,18
BZ 10-30-50/110 A4	02230001	30	10x75	68	60	✓ / ✓	50	10x55	48	40	110	M10x62	50	3,44
BZ 10-50-70/130 A4	02235001	50	10x75	68	60	✓ / ✓	70	10x55	48	40	130	M10x82	50	3,95
BZ 10-75-95/155 A4	02250001	75	10x75	68	60	✓ / ✓	95	10x55	48	40	155	M10x107	50	4,55
BZ 10-100-120/180 A4	02260001	100	10x75	68	60	✓ / ✓	120	10x55	48	40	180	M10x132	50	5,16
BZ 10-150/230 A4	02270001	150	10x75	68	60	- / -	-	-	-	-	230	M10x80	25	3,49
BZ 12-10/85 s A4	02305001	-	-	-	-	- / -	10	12x70	60	50	85	M12x26	25	2,10
BZ 12-20/95 s A4	02310001	-	-	-	-	- / -	20	12x70	60	50	95	M12x36	25	2,28
BZ 12-10-30/105 A4	02313001	10	12x90	80	70	✓ / ✓	30	12x70	60	50	105	M12x46	25	3,48
BZ 12-15-35/110 A4	02315001	15	12x90	80	70	✓ / ✓	35	12x70	60	50	110	M12x51	25	2,55
BZ 12-20-40/115 A4	02320001	20	12x90	80	70	✓ / ✓	40	12x70	60	50	115	M12x56	25	2,66
BZ 12-30-50/125 A4	02325001	30	12x90	80	70	✓ / ✓	50	12x70	60	50	125	M12x66	25	2,84
BZ 12-50-70/145 A4	02330001	50	12x90	80	70	✓ / ✓	70	12x70	60	50	145	M12x86	25	3,23
BZ 12-65-85/160 A4	02335001	65	12x90	80	70	✓ / ✓	85	12x70	60	50	160	M12x101	25	3,48
BZ 12-85-105/180 A4	02340001	85	12x90	80	70	✓ / ✓	105	12x70	60	50	180	M12x121	25	3,84
BZ 12-105-125/200 A4	02345001	105	12x90	80	70	✓ / ✓	125	12x70	60	50	200	M12x135	25	4,21
BZ 12-125/220 A4	02350001	125	12x90	80	70	- / -	-	-	-	-	220	M12x80	25	4,93
BZ 12-160/255 A4	02360001	160	12x90	80	70	- / -	-	-	-	-	255	M12x80	20	4,59
BZ 12-190/285 A4	02370001	190	12x90	80	70	- / -	-	-	-	-	285	M12x80	20	4,99
BZ 12-230/325 A4	02380001	230	12x90	80	70	- / -	-	-	-	-	325	M12x80	20	5,84
BZ 16-15/115 s A4	02510001	-	-	-	-	- / -	15	16x90	77	65	115	M16x36	20	3,76
BZ 16-5-25/125 A4	02515001	5	16x110	97	85	✓ / ✓	25	16x90	77	65	125	M16x46	20	4,15
BZ 16-15-35/135 A4	02520001	15	16x110	97	85	✓ / ✓	35	16x90	77	65	135	M16x56	20	4,32
BZ 16-25-45/145 A4	02525001	25	16x110	97	85	✓ / ✓	45	16x90	77	65	145	M16x66	20	4,68
BZ 16-50-70/170 A4	02530001	50	16x110	97	85	✓ / ✓	70	16x90	77	65	170	M16x91	20	5,36
BZ 16-80-100/200 A4	02535001	80	16x110	97	85	✓ / ✓	100	16x90	77	65	200	M16x121	10	3,20
BZ 16-100/220 A4	02540001	100	16x110	97	85	- / -	-	-	-	-	220	M16x80	10	3,59
BZ 16-160/280 A4	02553001	160	16x110	97	85	- / -	-	-	-	-	280	M16x80	10	4,50
BZ 20-30/165 A4	02615501	30	20x125	114	100	✓ / ✓	-	-	-	-	165	M20x50	10	4,51
BZ 20-60/195 A4	02625501	60	20x125	114	100	✓ / ✓	-	-	-	-	195	M20x70	10	5,14
BZ 20-100/235 A4	02630501	100	20x125	114	100	- / -	-	-	-	-	235	M20x80	5	3,09
BZ 20-130/265 A4	02635501	130	20x125	114	100	- / -	-	-	-	-	265	M20x80	5	3,48
BZ 20-150/285 A4	02640501	150	20x125	114	100	- / -	-	-	-	-	285	M20x80	5	3,73
BZ 24-30/200 A4	02717501	30	24x155	140	125	- / -	-	-	-	-	200	M24x58	10	7,25
BZ 24-60/230 A4	02727501	60	24x155	140	125	- / -	-	-	-	-	230	M24x88	5	4,12
BZ 24-75/245 A4	02737501	75	24x155	140	125	- / -	-	-	-	-	245	M24x103	5	4,34

Weitere Längen auf Anfrage.

Bolzenanker-Setzwerkzeug BSW



→ Setzwerkzeug für Bolzenanker M6-M16

→ Mit SDS plus-Aufnahme

Bezeichnung	Artikelnummer	Passend für Bolzenanker	Länge mm	Packungsinhalt Stück	Gewicht pro Stück kg
BSW M6-M16	43990101	BZ3/BZ plus/B M6 - M16	140	1	0,13

Bolzenanker BZ-U plus A4



- Edelstahl A4
- Mit großer Unterlegscheibe DIN EN ISO 7093-1 (DIN 9021)
- Zugelassen für gerissenen und ungerissenen Beton

Bezeichnung	Artikelnummer	Standard Verankerungstiefe					Reduzierte Verankerungstiefe				Dübel- länge l mm	Gewinde mm	U- Scheibe ¹⁾ mm	Pack- inhalt Stück	Gew. pro Packg. kg
		Klemm- stärke t _{fix} mm	Bohrloch Ø x Tiefe mm	Setztiefe h _{nom} mm	Veranke- rungstiefe h _{ef} mm	Seismic C1 / C2	Klemm- stärke t _{fix,red} mm	Bohrloch Ø x Tiefe mm	Setztiefe h _{nom,red} mm	Veranke- rungstiefe h _{ef,red} mm					
BZ-U 8-10-21/75 A4	02115301	10	8x60	52	46	✓ / ✓	21	8x49	41	35	75	M8x32	24x2	100	3,46
BZ-U 8-15-26/80 A4	02125301	15	8x60	52	46	✓ / ✓	26	8x49	41	35	80	M8x37	24x2	100	3,52
BZ-U 8-30-41/95 A4	02140301	30	8x60	52	46	✓ / ✓	41	8x49	41	35	95	M8x52	24x2	100	4,01
BZ-U 8-50-61/115 A4	02150301	50	8x60	52	46	✓ / ✓	61	8x49	41	35	115	M8x72	24x2	100	4,63
BZ-U 10-10-30/90 A4	02215301	10	10x75	68	60	✓ / ✓	30	10x55	48	40	90	M10x42	30x2,5	50	3,30
BZ-U 10-15-35/95 A4	02220301	15	10x75	68	60	✓ / ✓	35	10x55	48	40	95	M10x47	30x2,5	50	3,45
BZ-U 10-30-50/110 A4	02230301	30	10x75	68	60	✓ / ✓	50	10x55	48	40	110	M10x62	30x2,5	50	3,95
BZ-U 10-50-70/130 A4	02235301	50	10x75	68	60	✓ / ✓	70	10x55	48	40	130	M10x82	30x2,5	50	4,31
BZ-U 12-15-35/110 A4	02315301	15	12x90	80	70	✓ / ✓	35	12x70	60	50	110	M12x51	37x3	25	2,86
BZ-U 12-20-40/115 A4	02320301	20	12x90	80	70	✓ / ✓	40	12x70	60	50	115	M12x56	37x3	25	3,06
BZ-U 12-30-50/125 A4	02325301	30	12x90	80	70	✓ / ✓	50	12x70	60	50	125	M12x66	37x3	25	3,26
BZ-U 12-50-70/145 A4	02330301	50	12x90	80	70	✓ / ✓	70	12x70	60	50	145	M12x86	37x3	25	3,68
BZ-U 16-25-45/145 A4	02525301	25	16x110	97	85	✓ / ✓	45	16x90	77	65	145	M16x66	50x3	20	5,15

¹⁾Außendurchmesser x Dicke
Weitere Längen auf Anfrage.



Auszug aus den Anwendungsbedingungen der Europäischen Technischen Bewertung ETA-99/0010 zur Verwendung im gerissenen und ungerissenen Beton (Option 1)

Zulässige Lasten nach EN 1992-4 ohne den Einfluss von Achs- und Randabständen. Der Gesamtsicherheitsbeiwert (γ_M und γ_F) wurde berücksichtigt. Tragfähigkeiten unter Brandbeanspruchung siehe Seite 178.

Lasten und Kennwerte				Bolzenanker BZ plus A4		M8	M10	M12	M16	M20	M24		
Standard Verankerungstiefe	h_{ef}	[mm]	46	-	60	-	70	-	85	-	100	125	
Reduzierte Verankerungstiefe	$h_{ef, red}$	[mm]	-	35	-	40	-	50	-	65	-	-	
gerissener Beton													
Zulässige Zuglast	C20/25	zul. N	[kN]	2,4	2,4	4,3	3,6	7,6	5,8	11,9	8,6	16,4	19,0
	C25/30	zul. N	[kN]	2,7	2,7	4,8	4,0	8,5	6,5	13,3	9,6	18,3	21,3
	C30/37	zul. N	[kN]	2,9	2,9	5,2	4,4	9,3	7,1	14,6	10,5	20,1	23,3
	C40/50	zul. N	[kN]	3,4	3,4	6,1	5,1	10,8	8,2	16,8	12,2	23,2	26,9
	C50/60	zul. N	[kN]	3,8	3,8	6,8	5,6	12,0	9,2	18,8	13,6	25,9	30,1
ungerissener Beton													
Zulässige Zuglast	C20/25	zul. N	[kN]	5,7	3,6	7,6	4,3	11,9	8,3	16,7	12,3	23,4	32,7
	C25/30	zul. N	[kN]	6,4	4,0	8,5	4,8	13,3	9,3	18,6	13,7	26,2	36,6
	C30/37	zul. N	[kN]	7,0	4,4	9,3	5,2	14,6	10,1	20,4	15,0	28,7	40,1
	C40/50	zul. N	[kN]	7,6	5,1	10,8	6,1	16,8	11,7	23,6	17,4	33,1	46,3
	C50/60	zul. N	[kN]	7,6	5,6	12,0	6,8	18,8	13,1	26,4	19,4	37,0	51,8
gerissener / ungerissener Beton													
Zulässige Querlast	C20/25	zul. V	[kN]	7,4	7,4	11,4	10,0/11,4	17,1	13,9/17,1	30,8/31,4	20,6/29,5	43,9	64,2/70,6
	\geq C25/30	zul. V	[kN]	7,4	7,4	11,4	11,1/11,4	17,1	15,6/17,1	31,4	23,1/31,4	43,9	70,6
Zulässiges Biegemoment	zul. M	[Nm]	14,9	14,9	29,7	29,7	52,6	52,6	114,3	114,3	231,6	448,8	
Achs- und Randabstände													
Verankerungstiefe	h_{ef}	[mm]	46	35	60	40	70	50	85	65	100	125	
Charakteristischer Achsabstand	$s_{cr, N}$	[mm]	138	105	180	120	210	150	255	195	300	375	
Charakteristischer Randabstand	$c_{cr, N}$	[mm]	69	52,5	90	60	105	75	127,5	97,5	150	187,5	
Minimale Achs- und Randabstände für Standardbauteildicke													
gerissener Beton													
Standardbauteildicke	$h_{min,1}$	[mm]	100	-	120	-	140	-	160	-	200	250	
Minimaler Achsabstand / für Randabstand c	s_{min} / c	[mm]	40/70	-	50/75	-	60/100	-	60/100	-	95/150	125/125	
Minimaler Randabstand / für Achsabstand s	c_{min} / s	[mm]	40/80	-	55/90	-	60/140	-	60/180	-	95/200	125/125	
ungerissener Beton													
Minimaler Achsabstand / für Randabstand c	s_{min} / c	[mm]	40/80	-	50/75	-	60/120	-	65/120	-	90/180	125/125	
Minimaler Randabstand / für Achsabstand s	c_{min} / s	[mm]	50/100	-	60/120	-	75/150	-	80/150	-	130/240	125/125	
Minimale Achs- und Randabstände für Mindestbauteildicke													
gerissener Beton													
Mindestbauteildicke	$h_{min,2} / h_{min,3}$	[mm]	80	80	100	80	120	100	140	140	-	-	
Minimaler Achsabstand / für Randabstand c	s_{min} / c	[mm]	40/70	50/60	45/90	50/100	60/100	50/160	70/160	65/170	-	-	
Minimaler Randabstand / für Achsabstand s	c_{min} / s	[mm]	40/80	40/185	50/115	65/180	60/140	65/250	80/180	100/250	-	-	
ungerissener Beton													
Minimaler Achsabstand / für Randabstand c	s_{min} / c	[mm]	40/80	50/60	60/140	50/100	60/120	50/160	80/180	65/170	-	-	
Minimaler Randabstand / für Achsabstand s	c_{min} / s	[mm]	50/100	40/185	90/140	65/180	75/150	100/185	90/200	170/65	-	-	
Montagedaten													
Bohrlochdurchmesser	d_o	[mm]	8	8	10	10	12	12	16	16	20	24	
Durchgangsloch im Anbauteil	d_f	[mm]	9	9	12	12	14	14	18	18	22	26	
Bohrlochtiefe	h_1	[mm]	60	49	75	55	90	70	110	90	125	155	
Drehmoment beim Verankern	T_{inst}	[Nm]	20	20	35	35	50	50	110	110	200	290	
Schlüsselweite	SW	[mm]	13	13	17	17	19	19	24	24	30	36	

Bei Bedarf: Das praxisingerechte Bemessungsprogramm unter www.mkt.de.

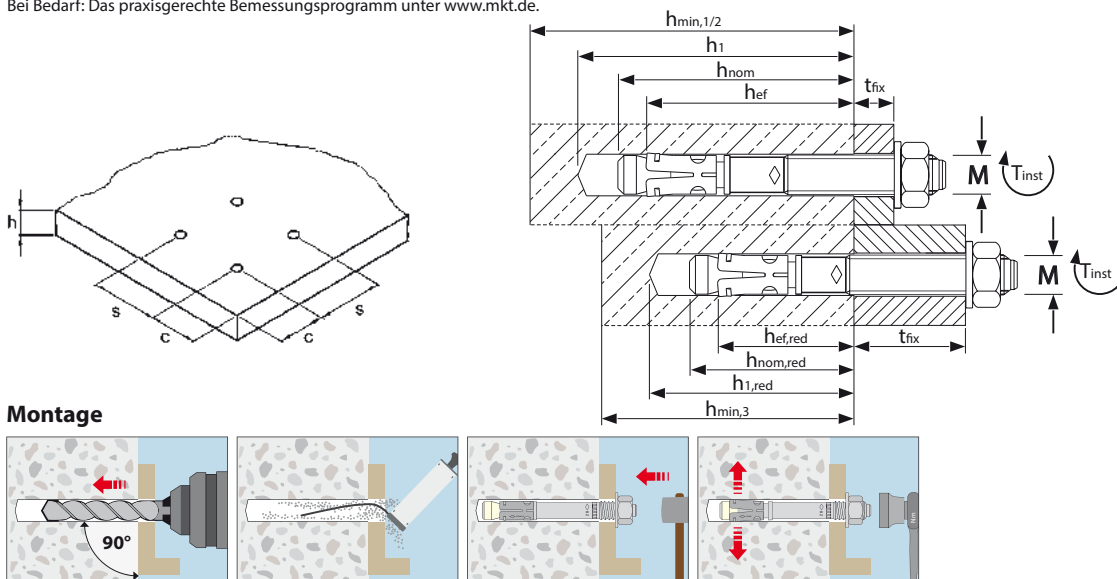

Montage

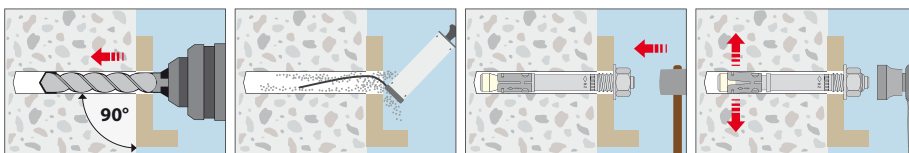

Bolzenanker BZ plus HCR

Hochkorrosionsbeständiger Edelstahl 1.4529 (HCR)



**Bolzenanker
BZ plus s HCR**



**Bolzenanker
BZ plus HCR**



**Bolzenanker
BZ-U plus HCR**

Lastbereich: 2,4 kN–70,6 kN

Betongüte: C20/25–C50/60

Beschreibung

Der Bolzenanker BZ plus HCR mit Europäischer Technischer Bewertung wird aufgrund seiner Leistungsfähigkeit, seiner einfachen und schnellen Montage und seines Korrosionsschutzes für eine Vielzahl von Anwendungen unter besonders aggressiven Umweltbedingungen eingesetzt, wie sie zum Beispiel in Schwimmhallen, in Straßentunneln oder im Kontakt mit Meerwasser entstehen können.

Die beiden zugelassenen Verankerungstiefen des Bolzenankers BZ plus HCR ermöglichen in Zusammenhang mit dem langen Gewinde einen flexiblen Einsatz, wobei die reduzierte Verankerungstiefe Zeit beim Bohren spart und den Montageaufwand reduziert. Beim Einsatz eines Saugbohrers entfällt auch das Ausblasen des Bohrloches.

Die Bolzenanker BZ plus M8–M20 sind bis zu einer Ankerlänge von 210 mm auch für den Einsatz unter seismischer Einwirkung C1 und C2 zugelassen¹⁾.

Vorteile

- Zugelassen für die Verwendung im gerissenen und ungerissenen Beton (Option 1)
- Zugelassen für die Verwendung unter seismischen Einwirkungen der Kategorien C1 und C2 (auf Anfrage für M8 bis M20, maximale Ankerlänge 210mm)
- Geeignet für die Verwendung in druckfestem Naturstein (ohne Zulassung)
- Zwei Verankerungstiefen für mehr Flexibilität (auf Anfrage für M8 bis M16, maximale Ankerlänge 210mm)
- Montage mit reduzierter Verankerungstiefe spart Bohraufwand und Zeit beim Setzvorgang
- Montage mit Standardverankerungstiefe bietet höchste zulässige Lasten
- Besonders wirtschaftlich: Die kurzen „s“-Versionen in den Dimensionen M8 bis M12
- Geeignet für Vor-, Durchsteck- und auch Abstandsmontagen
- Zugelassen für die Verwendung unter Brandeinwirkung (R30–R120)

¹⁾Gilt nur für Standardverankerungstiefe



- Geeignet für die Installation von Sprinkler-Systemen nach den Anforderungen des VdS
- FM- Zulassung für die Installation von Sprinkler Systemen (M10 bis M16)
- Schockzulassung des Bundesamtes für Bevölkerungsschutz, Schweiz

Anwendungsbeispiele

Mittlere bis schwere Befestigungen, die hochkorrosiven Einflüssen ausgesetzt sind bei hoher Konzentration von Schwefeldioxid, Chloriden, etc. in feuchter Umgebung: Abhängungen von Lüftungen, Decken, Befestigung von Kabeltrassen, Leitungen in Straßentunneln, Befestigungen in Hallenbädern, Befestigungen in Erdbebengebieten, Befestigungen in Industrieanlagen u.ä.

Montagebeispiele

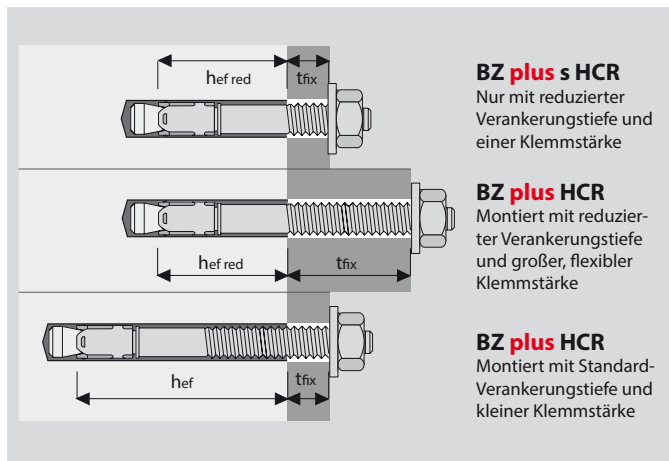

BZ plus s HCR
Nur mit reduzierter Verankerungstiefe und einer Klemmstärke

BZ plus HCR
Montiert mit reduzierter Verankerungstiefe und großer, flexibler Klemmstärke

BZ plus HCR
Montiert mit Standard-Verankerungstiefe und kleiner Klemmstärke

Bolzenanker BZ plus HCR



- Hochkorrosionsbeständiger Edelstahl 1.4529
- Zugelassen für gerissenen und ungerissenen Beton

Bezeichnung	Artikelnummer	Standard Verankerungstiefe					Reduzierte Verankerungstiefe				Dübel-länge l mm	Gewinde mm	Packungs-inhalt Stück	Gew. pro Packg. kg
		Klemm-stärke t _{fix} mm	Bohrloch Ø x Tiefe mm	Setztiefe h _{nom} mm	Veranke-rungstiefe h _{ef} mm	Seismic C1 / C2	Klemm-stärke t _{fix,red} mm	Bohrloch Ø x Tiefe mm	Setztiefe h _{nom,red} mm	Veranke-rungstiefe h _{ef,red} mm				
BZ 8-11/65 s HCR ¹⁾	07110001	-	-	-	-	- / -	11	8x49	41	35	65	M8x22	100	2,74
BZ 8-10-21/75 HCR	07115001	10	8x60	52	46	✓ / ✓	21	8x49	41	35	75	M8x32	100	3,08
BZ 8-15-26/80 HCR	07125001	15	8x60	52	46	✓ / ✓	26	8x49	41	35	80	M8x37	100	3,22
BZ 8-30-41/95 HCR	07140001	30	8x60	52	46	✓ / ✓	41	8x49	41	35	95	M8x52	100	3,72
BZ 8-50-61/115 HCR	07150001	50	8x60	52	46	✓ / ✓	61	8x49	41	35	115	M8x72	100	4,35
BZ 10-10/70 s HCR ¹⁾	07205001	-	-	-	-	- / -	10	10x55	48	40	70	M10x22	50	2,44
BZ 10-10-30/90 HCR	07215001	10	10x75	68	60	✓ / ✓	30	10x55	48	40	90	M10x42	50	3,02
BZ 10-15-35/95 HCR	07220001	15	10x75	68	60	✓ / ✓	35	10x55	48	40	95	M10x47	50	3,14
BZ 10-30-50/110 HCR	07230001	30	10x75	68	60	✓ / ✓	50	10x55	48	40	110	M10x62	50	3,90
BZ 10-50-70/130 HCR	07235001	50	10x75	68	60	✓ / ✓	70	10x55	48	40	130	M10x82	50	4,31
BZ 12-10/85 s HCR ¹⁾	07305001	-	-	-	-	- / -	10	12x70	60	50	85	M12x26	25	2,51
BZ 12-15-35/110 HCR	07315001	15	12x90	80	70	✓ / ✓	35	12x70	60	50	110	M12x51	25	2,55
BZ 12-20-40/115 HCR	07320001	20	12x90	80	70	✓ / ✓	40	12x70	60	50	115	M12x56	25	2,66
BZ 12-30-50/125 HCR	07325001	30	12x90	80	70	✓ / ✓	50	12x70	60	50	125	M12x66	25	2,88
BZ 12-50-70/145 HCR	07330001	50	12x90	80	70	✓ / ✓	70	12x70	60	50	145	M12x86	25	3,23
BZ 16-25-45/145 HCR	07525001	25	16x110	97	85	✓ / ✓	45	16x90	77	65	145	M16x66	20	4,90
BZ 16-50-70/170 HCR	07530001	50	16x110	97	85	✓ / ✓	70	16x90	77	65	170	M16x91	20	5,80
BZ 16-100/220 HCR	07540001	100	16x110	97	85	- / -	-	-	-	-	220	M16x80	10	3,70
BZ 20-30/165 HCR	07615001	30	20x125	114	100	- / - ²⁾	-	-	-	-	165	M20x50	10	4,95

¹⁾Lieferzeit auf Anfrage ²⁾Seismic C1/C2 auf Anfrage
 Weitere Längen auf Anfrage. BZ plus M24 HCR auf Anfrage.

Mechanische Schwerlastdübel

Bolzenanker BZ-U plus HCR



- Hochkorrosionsbeständiger Edelstahl 1.4529
- Mit großer Unterlegscheibe DIN EN ISO 7093-1 (DIN 9021)
- Zugelassen für gerissenen und ungerissenen Beton

Bezeichnung	Artikelnummer	Standard Verankerungstiefe					Reduzierte Verankerungstiefe				Dübel-länge l mm	Gewinde mm	U-Schei-be ²⁾ mm	Pack. inhalt Stück	Gew. pro Packg. kg
		Klemm-stärke t _{fix} mm	Bohrloch Ø x Tiefe mm	Setztiefe h _{nom} mm	Veranke-rungstiefe h _{ef} mm	Seismic C1 / C2	Klemm-stärke t _{fix,red} mm	Bohrloch Ø x Tiefe mm	Setztiefe h _{nom,red} mm	Veranke-rungstiefe h _{ef,red} mm					
BZ-U 8-10-21/75 HCR	07115301	10	8x60	52	46	✓ / ✓	21	8x49	41	35	75	M8x32	24x2	100	3,46
BZ-U 10-10-30/90 HCR	07215301	10	10x75	68	60	✓ / ✓	30	10x55	48	40	90	M10x42	30x2,5	50	3,30
BZ-U 12-30-50/125 HCR	07325301	30	12x90	80	70	✓ / ✓	50	12x70	60	50	125	M12x66	37x3	25	3,26

²⁾Außendurchmesser x Dicke
 Weitere Längen auf Anfrage.

Bolzenanker-Setzwerkzeug BSW



- Setzwerkzeug für Bolzenanker M6-M16
- Mit SDS plus-Aufnahme

Bezeichnung	Artikelnummer	Passend für Bolzenanker	Länge mm	Packungsinhalt Stück	Gewicht pro Stück kg
BSW M6-M16	43990101	BZ3/BZ plus/B M6 - M16	140	1	0,13



Auszug aus den Anwendungsbedingungen der Europäischen Technischen Bewertung ETA-99/0010 zur Verwendung im gerissenen und ungerissenen Beton (Option 1)

Zulässige Lasten nach EN 1992-4 ohne den Einfluss von Achs- und Randabständen. Der Gesamtsicherheitsbeiwert (γ_M und γ_F) wurde berücksichtigt. Tragfähigkeiten unter Brandbeanspruchung siehe Seite 178.

Lasten und Kennwerte			Bolzenanker BZ plus HCR		M8	M10	M12	M16	M20	M24		
Standard Verankerungstiefe	h_{ef}	[mm]	46	-	60	-	70	-	85	-	100	125
Reduzierte Verankerungstiefe	$h_{ef, red}$	[mm]	-	35	-	40	-	50	-	65	-	-
gerissener Beton												
Zulässige Zuglast	C20/25 zul. N	[kN]	2,4	2,4	4,3	3,6	7,6	5,8	11,9	8,6	16,4	19,0
	C25/30 zul. N	[kN]	2,7	2,7	4,8	4,0	8,5	6,5	13,3	9,6	18,3	21,3
	C30/37 zul. N	[kN]	2,9	2,9	5,2	4,4	9,3	7,1	14,6	10,5	20,1	23,3
	C40/50 zul. N	[kN]	3,4	3,4	6,1	5,1	10,8	8,2	16,8	12,2	23,2	26,9
	C50/60 zul. N	[kN]	3,8	3,8	6,8	5,6	12,0	9,2	18,8	13,6	25,9	30,1
ungerissener Beton												
Zulässige Zuglast	C20/25 zul. N	[kN]	5,7	3,6	7,6	4,3	11,9	8,3	16,7	12,3	23,4	32,7
	C25/30 zul. N	[kN]	6,4	4,0	8,5	4,8	13,3	9,3	18,6	13,7	26,2	36,6
	C30/37 zul. N	[kN]	7,0	4,4	9,3	5,2	14,6	10,1	20,4	15,0	28,7	40,1
	C40/50 zul. N	[kN]	7,6	5,1	10,8	6,1	16,8	11,7	23,6	17,4	33,1	46,3
	C50/60 zul. N	[kN]	7,6	5,6	12,0	6,8	18,8	13,1	26,4	19,4	37,0	51,8
gerissener / ungerissener Beton												
Zulässige Querlast	C20/25 zul. V	[kN]	7,4	7,4	11,4	10,0/11,4	17,1	13,9/17,1	30,8/31,4	20,6/29,5	43,9	64,2/70,6
	\geq C25/30 zul. V	[kN]	7,4	7,4	11,4	11,1/11,4	17,1	15,6/17,1	31,4	23,1/31,4	43,9	70,6
Zulässiges Biegemoment	zul. M	[Nm]	14,9	14,9	29,7	29,7	52,6	52,6	114,3	114,3	231,6	448,8
Achs- und Randabstände												
Verankerungstiefe	h_{ef}	[mm]	46	35	60	40	70	50	85	65	100	125
Charakteristischer Achsabstand	$s_{cr, N}$	[mm]	138	105	180	120	210	150	255	195	300	375
Charakteristischer Randabstand	$c_{cr, N}$	[mm]	69	52,5	90	60	105	75	127,5	97,5	150	187,5
Minimale Achs- und Randabstände für Standardbauteildicke												
gerissener Beton												
Standardbauteildicke	$h_{min,1}$	[mm]	100	-	120	-	140	-	160	-	200	250
Minimaler Achsabstand / für Randabstand c	s_{min} / c	[mm]	40/70	-	50/75	-	60/100	-	60/100	-	95/150	125/125
Minimaler Randabstand / für Achsabstand s	c_{min} / s	[mm]	40/80	-	55/90	-	60/140	-	60/180	-	95/200	125/125
ungerissener Beton												
Minimaler Achsabstand / für Randabstand c	s_{min} / c	[mm]	40/80	-	50/75	-	60/120	-	65/120	-	90/180	125/125
Minimaler Randabstand / für Achsabstand s	c_{min} / s	[mm]	50/100	-	60/120	-	75/150	-	80/150	-	130/240	125/125
Minimale Achs- und Randabstände für Mindestbauteildicke												
gerissener Beton												
Mindestbauteildicke	$h_{min,2} / h_{min,3}$	[mm]	80	80	100	80	120	100	140	140	-	-
Minimaler Achsabstand / für Randabstand c	s_{min} / c	[mm]	40/70	50/60	45/90	50/100	60/100	50/160	70/160	65/170	-	-
Minimaler Randabstand / für Achsabstand s	c_{min} / s	[mm]	40/80	40/185	50/115	65/180	60/140	65/250	80/180	100/250	-	-
ungerissener Beton												
Minimaler Achsabstand / für Randabstand c	s_{min} / c	[mm]	40/80	50/60	60/140	50/100	60/120	50/160	80/180	65/170	-	-
Minimaler Randabstand / für Achsabstand s	c_{min} / s	[mm]	50/100	40/185	90/140	65/180	75/150	100/185	90/200	170/65	-	-
Montagedaten												
Bohrlochdurchmesser	d_o	[mm]	8	8	10	10	12	12	16	16	20	24
Durchgangsloch im Anbauteil	d_f	[mm]	9	9	12	12	14	14	18	18	22	26
Bohrlochtiefe	h_1	[mm]	60	49	75	55	90	70	110	90	125	155
Drehmoment beim Verankern	T_{inst}	[Nm]	20	20	35	35	50	50	110	110	200	290
Schlüsselweite	SW	[mm]	13	13	17	17	19	19	24	24	30	36

Bei Bedarf: Das praxisingerechte Bemessungsprogramm unter www.mkt.de.

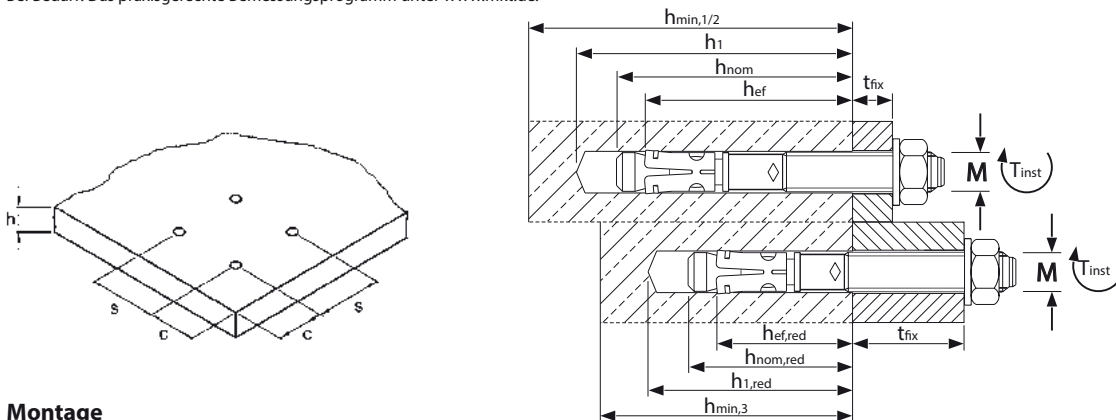

Montage

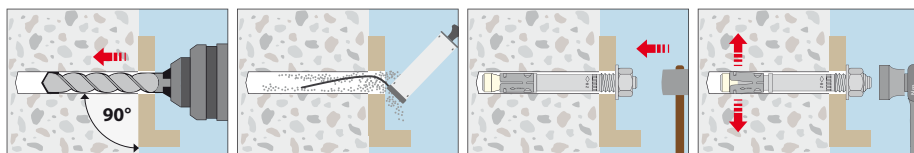

Bolzenanker BZ-IG

Stahl verzinkt



Lastbereich: 2,0 kN–18,8 kN
Betongüte: C20/25–C50/60

Beschreibung

Das Befestigungssystem BZ-IG ist als Bolzenanker mit Innengewinde für normale, nicht hinterschnittene Bohrlöcher bauaufsichtlich zugelassen. Im Rahmen der Europäischen Technischen Bewertung ETA-99/0010 für gerissenen und ungerissenen Beton können außer Sechskantschrauben auch Senkkopfschrauben sowie ein System aus Mutter und U-Scheibe und einer handelsüblichen Gewindestange verwendet werden. Der Bolzenanker BZ-IG ist vom Bundesamt für Bevölkerungsschutz in Bern schockgeprüft.

Anwendungsbeispiele

Befestigung mittelschwerer bis schwerer Lasten im Innenbereich, sowohl im gerissenen als auch ungerissenen Beton: Geländer, abgehängten Decken, Leitern, Tore. Die Flexibilität dieses innovativen Systems eröffnet dem Planer und Anwender ganz neue Möglichkeiten bei Design und Anwendung.

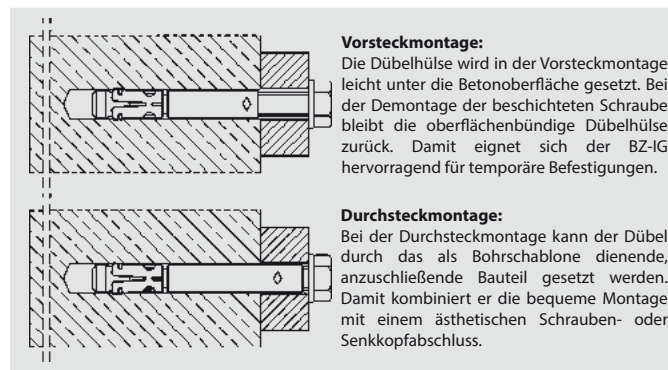

Vorsteckmontage

Bolzenanker BZ-IG¹⁾



- Stahl verzinkt; Für Vorsteckmontage
- Zugelassen für gerissenen und ungerissenen Beton

Bezeichnung	Artikelnummer	Bohrloch Ø x Tiefe	Dübellänge l	Gewinde Ø x Länge	Packinhalt	Gewicht pro Packung
		mm	mm	mm	Stück	kg
BZ-IG M 6-0	03600101	8 x 60	50	M6x20	100	1,42
BZ-IG M 8-0	03610101	10 x 75	62	M8x22	50	1,31
BZ-IG M 10-0	03620101	12 x 90	70	M10x23	25	1,08
BZ-IG M 12-0	03630101	16 x 105	86	M12x27	20	2,03

Beschichtete Schraube DIN 933 mit U-Scheibe DIN EN ISO 7089 (DIN 125)¹⁾



Bezeichnung	Artikelnummer	Klemmstärke t _{fix} mm	Packungsinhalt	Gewicht pro Packung
		mm	Stück	kg
S-IG 6x25	54010101	4-12	100	0,80
S-IG 8x25	54110101	2-8	50	0,79
S-IG 10x40	54210101	15-19	25	0,90
S-IG 12x45	54310101	16-21	20	1,13

Beschichtete Mutter mit U-Scheibe DIN EN ISO 7089 (DIN 125)¹⁾



Bezeichnung	Artikelnummer	Packungsinhalt	Gewicht pro Packung
		Stück	kg
MU-IG 6	56005101	100	0,32
MU-IG 8	56105101	50	0,35
MU-IG 10	56205101	25	0,36
MU-IG 12	56305101	20	0,45

¹⁾Schraube (Festigkeitsklasse 8.8) oder Muttern mit U-Scheibe bitte gesondert bestellen. Weitere Schraubenlängen auf Anfrage. Die verwendeten Gewindestangen müssen mindestens die Festigkeit 8.8 besitzen. Gewindestangen mit Festigkeitsnachweis siehe auch Seite 156.

**Beschichtete Senkkopfschraube
DIN 7991 mit Senkscheibe¹⁾**



Bezeichnung	Artikelnummer	Klemmstärke t _{fix} mm	Packungsinhalt	Gewicht pro Packung kg
			Stück	
SK-IG 6x25 ²⁾	55013101	6-14	100	0,78
SK-IG 8x30 ²⁾	55112101	9-15	50	0,59
SK-IG 10x30	55211101	8-11	25	0,48
SK-IG 12x35	55311101	9-14	20	0,64

¹⁾Schraube (Festigkeitsklasse 8.8) oder Muttern mit U-Scheibe bitte gesondert bestellen. Weitere Schraubenlängen auf Anfrage.

²⁾Schraube ähnlich DIN 7991 mit Torx®-Antrieb. Größe siehe Seite 27.

Die verwendeten Gewindestangen müssen mindestens die Festigkeit 8.8 besitzen. Gewindestangen mit Festigkeitsnachweis siehe auch Seite 156.

**Setzwerkzeug BZ-IG
für Vorsteckmontage**



Bezeichnung	Artikelnummer	Gewicht pro Packung kg
BZ-IGS M 6V	43005150	0,43
BZ-IGS M 8V	43100150	0,44
BZ-IGS M 10V	43200150	0,46
BZ-IGS M 12V	43300150	0,56

Durchsteckmontage

Bolzenanker BZ-IG¹⁾



→ Stahl verzinkt; Für Durchsteckmontage

→ Zugelassen für gerissenen und ungerissenen Beton

Bezeichnung	Artikelnummer	Bohrloch Ø x Tiefe mm	Bohrtiefe durch Anbauteil mm	Klemmstärke t _{fix} mm		Dübellänge l mm	Gewinde Ø x Länge mm	Packungsinhalt Stück	Gewicht pro Packung kg
				Typ S-IG	Typ SK-IG				
BZ-IG M 6-10	03602101	8 x 60	74	10	14	60	M6 x 20	100	1,80
BZ-IG M 6-20	03604101	8 x 60	84	20	24	70	M6 x 20	100	2,20
BZ-IG M 6-30	03606101	8 x 60	94	30	34	80	M6 x 20	100	2,60
BZ-IG M 8-10	03611101	10 x 75	90	10	15	72	M8 x 22	50	1,65
BZ-IG M 8-20	03612101	10 x 75	100	20	25	82	M8 x 22	50	1,95
BZ-IG M 8-30	03613101	10 x 75	110	30	35	92	M8 x 22	50	2,25
BZ-IG M 10-10	03621101	12 x 90	106	10	16	80	M10 x 23	25	1,32
BZ-IG M 10-20	03622101	12 x 90	116	20	26	90	M10 x 23	25	1,48
BZ-IG M 10-30	03623101	12 x 90	126	30	36	100	M10 x 23	25	1,76
BZ-IG M 12-10	03631101	16 x 105	122	10	17	96	M12 x 27	20	2,34
BZ-IG M 12-20	03632101	16 x 105	132	20	27	106	M12 x 27	20	2,66
BZ-IG M 12-30	03633101	16 x 105	142	30	37	116	M12 x 27	20	2,97

**Beschichtete Schraube DIN 933 mit
U-Scheibe DIN EN ISO 7089 (DIN 125)¹⁾**



Bezeichnung	Artikelnummer	Packungsinhalt	Gewicht pro Packung kg
		Stück	
S-IG 6x16	54020101	100	0,64
S-IG 8x18	54120101	50	0,68
S-IG 10x20	54220101	25	0,64
S-IG 12x25	54320101	20	0,67

¹⁾Schrauben (Festigkeitsklasse 8.8) bitte gesondert bestellen.

**Beschichtete Senkkopfschraube
DIN 7991 mit Senkscheibe¹⁾**



Bezeichnung	Artikelnummer	Packungsinhalt	Gewicht pro Packung kg
		Stück	
SK-IG 6x16 ²⁾	55010101	100	0,64
SK-IG 8x20 ²⁾	55110101	50	0,60
SK-IG 10x25	55210101	25	0,62
SK-IG 12x30	55310101	20	0,80

²⁾Schraube ähnlich DIN 7991 mit Torx®-Antrieb. Größe siehe Seite 27.

**Setzwerkzeug BZ-IG
für Durchsteckmontage**



Bezeichnung	Artikelnummer	Gewicht pro Stück kg
BZ-IGS M 6D	43005155	0,32
BZ-IGS M 8D	43100155	0,33
BZ-IGS M 10D	43200155	0,33
BZ-IGS M 12D	43300155	0,35



Auszug aus den Anwendungsbedingungen der Europäischen Technischen Bewertung ETA-99/0010 zur Verwendung im gerissenen und ungerissenen Beton (Option 1)

Zulässige Lasten nach EN 1992-4 ohne den Einfluss von Achs- und Randabständen. Der Gesamtsicherheitsbeiwert (γ_M und γ_F) wurde berücksichtigt. Tragfähigkeiten unter Brandbeanspruchung siehe Seite 178.

Lasten und Kennwerte	Bolzenanker BZ-IG		M 6	M 8	M 10	M 12
gerissener Beton						
Zulässige Zuglast	C20/25 zul. N	[kN]	2,0	3,6	4,8	7,9
	C25/30 zul. N	[kN]	2,2	4,0	5,3	8,9
	C30/37 zul. N	[kN]	2,4	4,4	5,8	9,7
	C40/50 zul. N	[kN]	2,8	5,1	6,7	11,2
	C50/60 zul. N	[kN]	3,1	5,6	7,5	12,5
ungerissener Beton						
Zulässige Zuglast	C20/25 zul. N	[kN]	4,8	6,3	7,9	11,9
	C25/30 zul. N	[kN]	5,3	7,1	8,9	13,3
	C30/37 zul. N	[kN]	5,8	7,8	9,7	14,6
	C40/50 zul. N	[kN]	6,7	9,0	11,2	16,8
	C50/60 zul. N	[kN]	7,5	10,0	12,4	18,8
gerissener und ungerissener Beton						
Zulässige Querlast (Vorsteckmontage)	\geq C20/25 zul. V	[kN]	3,3	3,9	5,9	14,7
Zulässige Querlast (Durchsteckmontage)	\geq C20/25 zul. V	[kN]	2,9	4,3	6,2	13,9
Zulässiges Biegemoment (Vorsteckmontage)	zul. M	[Nm]	7,0	17,1	34,2	59,8
Zulässiges Biegemoment (Durchsteckmontage)	zul. M	[Nm]	20,6	30,4	43,4	118,3
Achs- und Randabstände						
Verankerungstiefe	h_{ef}	[mm]	45	58	65	80
Charakteristischer Achsabstand	$s_{cr, N}$	[mm]	135	174	195	240
Charakteristischer Randabstand	$c_{cr, N}$	[mm]	67,5	87	97,5	120
gerissener Beton						
Minimaler Achsabstand / für Randabstand c	s_{min} / c	[mm]	50 / 60	60 / 80	70 / 100	80 / 120
Minimaler Randabstand / für Achsabstand s	c_{min} / s	[mm]	50 / 75	60 / 100	70 / 100	80 / 120
ungerissener Beton						
Minimaler Achsabstand / für Randabstand c	s_{min} / c	[mm]	50 / 80	60 / 100	65 / 120	80 / 160
Minimaler Randabstand / für Achsabstand s	c_{min} / s	[mm]	50 / 115	60 / 155	70 / 170	100 / 210
Mindestbauteildicke	h_{min}	[mm]	100	120	130	160
Montagedaten						
Bohrlochdurchmesser	d_o	[mm]	8	10	12	16
Durchgangsloch im Anbauteil - Vorsteckmontage	d_f	[mm]	7	9	12	14
Durchgangsloch im Anbauteil - Durchsteckmontage	d_f	[mm]	9	12	14	18
Bohrlochtiefe	h_1	[mm]	60	75	90	105
Drehmoment beim Verankern	Schraube DIN 933 T_{inst}	[Nm]	10	30	30	55
	Senkkopfschraube T_{inst}	[Nm]	10	25	40	50
	Gewindebolzen T_{inst}	[Nm]	8	25	30	45
Schlüsselweite	Schraube DIN 933 SW	[mm]	10	13	17	19
Schlüsselweite Innensechskant	Senkkopfschraube SW	[mm]	-	-	6	8
Werkzeuggröße Torx®	Senkkopfschraube		T30	T45	-	-
Mindestanbauteildicke Schraube DIN 933 oder Gewindebolzen	$t_{fix} \geq$	[mm]	1 / 5 ¹⁾	1 / 7 ¹⁾	1 / 8 ¹⁾	1 / 9 ¹⁾
Mindestanbauteildicke	Senkkopfschraube $t_{fix} \geq$	[mm]	5 / 9 ¹⁾	7 / 12 ¹⁾	8 / 14 ¹⁾	9 / 16 ¹⁾

¹⁾Vorsteckmontage / Durchsteckmontage

Bei Bedarf: Das praxisgerechte Bemessungsprogramm unter www.mkt.de.

Vorsteckmontage:

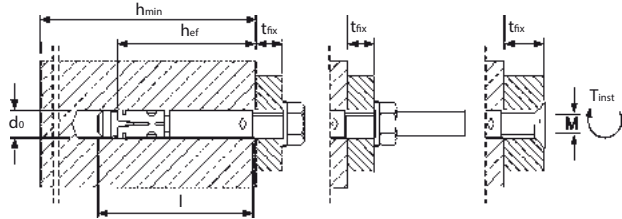

Durchsteckmontage:

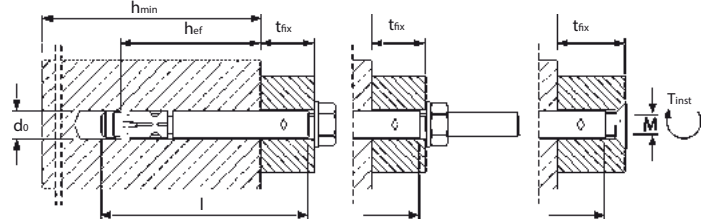

Vorsteckmontage

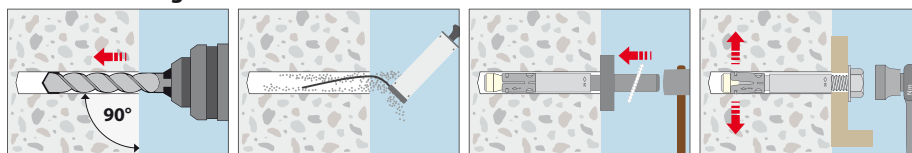

Maße Senkscheibe [mm]	d1	d2	h
SK M 6	16,5	9,5	3,9
SK M 8	20,5	11,5	5,0
SK M 10	24,5	14,5	5,7
SK M 12	29,5	17,5	6,7

Geometrie Senkkopf mit Senkscheibe

Durchsteckmontage

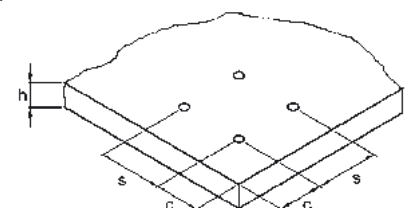
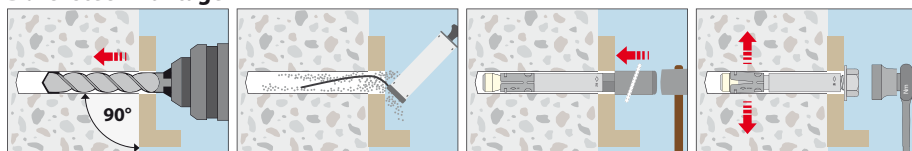

Bolzenanker BZ-IG A4

Edelstahl A4



Lastbereich: 2,0 kN–18,8 kN
Betongüte: C20/25–C50/60

Beschreibung

Das Befestigungssystem BZ-IG A4 ist als Bolzenanker mit Innengewinde für normale, nicht hinterschnittene Bohrlöcher bauaufsichtlich zugelassen. Im Rahmen der Europäischen Technischen Bewertung ETA-99/0010 für gerissenen und ungerissenen Beton können außer Sechskantschrauben auch Senkkopfschrauben sowie ein System aus Mutter und U-Scheibe und einer handelsüblichen Gewindestange verwendet werden. Der Bolzenanker BZ-IG A4 ist vom Bundesamt für Bevölkerungsschutz in Bern schockgeprüft.

Anwendungsbeispiele

Befestigung mittelschwerer bis schwerer Lasten im Innen- und Außenbereich, sowohl im gerissenen als auch ungerissenen Beton: Geländer, Bestuhlungen in Stadien, Fassadenunterkonstruktionen, abgehängten Decken, Leitern, Tore. Die Flexibilität dieses innovativen Systems eröffnet dem Planer und Anwender ganz neue Möglichkeiten bei Design und Anwendung.

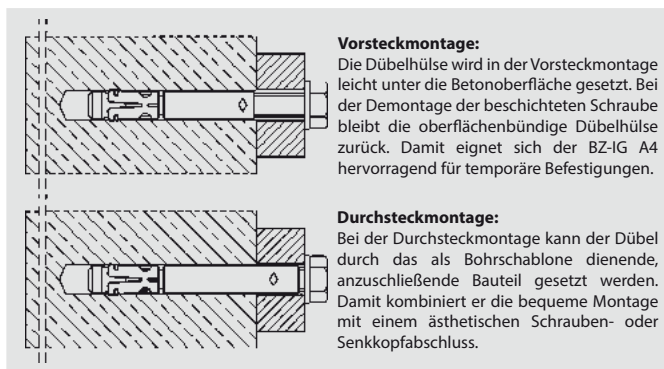

Vorsteckmontage

Bolzenanker BZ-IG A4¹⁾



- Edelstahl A4; Für Vorsteckmontage
- Zugelassen für gerissenen und ungerissenen Beton

Bezeichnung	Artikelnummer	Bohrloch Ø x Tiefe mm	Dübellänge l mm	Gewinde Ø x Länge mm	Packinhalt Stück	Gewicht pro Packung kg
BZ-IG M 6-0 A4	03600501	8 x 60	50	M6x20	100	1,42
BZ-IG M 8-0 A4	03610501	10 x 75	62	M8x22	50	1,31
BZ-IG M 10-0 A4	03620501	12 x 90	70	M10x23	25	1,08
BZ-IG M 12-0 A4	03630501	16 x 105	86	M12x27	20	2,03

Beschichtete Schraube DIN 933 mit U-Scheibe DIN EN ISO 7089 (DIN 125)¹⁾



Bezeichnung	Artikelnummer	Klemmstärke t _{fx} mm	Packungsinhalt Stück	Gewicht pro Packung kg
S-IG 6x25 A4	54010501	4-12	100	0,80
S-IG 8x25 A4	54110501	2-8	50	0,79
S-IG 10x40 A4	54210501	15-19	25	0,90
S-IG 12x45 A4	54310501	16-21	20	1,13

Beschichtete Mutter mit U-Scheibe DIN EN ISO 7089 (DIN 125)¹⁾



Bezeichnung	Artikelnummer	Packungsinhalt Stück	Gewicht pro Packung kg
MU-IG 6 A4	56005501	100	0,32
MU-IG 8 A4	56105501	50	0,35
MU-IG 10 A4	56205501	25	0,36
MU-IG 12 A4	56305501	20	0,45

¹⁾Schraube oder Muttern mit U-Scheibe bitte gesondert bestellen. Dübelssystem aus hochkorrosionsbeständigem Werkstoff auf Anfrage.

Beschichtete Senkkopfschraube ISO 10642 mit Senkscheibe¹⁾



Bezeichnung	Artikelnummer	Klemmstärke t_{TK} mm	Packungsinhalt Stück	Gewicht pro Packung kg
SK-IG 6x25 A4 ²⁾	55013501	6-14	100	0,53
SK-IG 8x30 A4 ²⁾	55112501	9-15	50	0,59
SK-IG 10x30 A4	55211501	8-11	25	0,48
SK-IG 12x35 A4	55311501	9-14	20	0,64

¹⁾Schraube oder Muttern mit U-Scheibe bitte gesondert bestellen. Dübelsystem aus hochkorrosionsbeständigem Werkstoff auf Anfrage.

²⁾Schraube ähnlich ISO 10642 mit Torx®-Antrieb. Größe siehe Seite 30.

Weitere Schraubenlängen auf Anfrage.

Setzwerkzeug BZ-IG für Vorsteckmontage



Bezeichnung	Artikelnummer	Gewicht pro Packung kg
BZ-IGS M 6V	43005150	0,43
BZ-IGS M 8V	43100150	0,44
BZ-IGS M 10V	43200150	0,46
BZ-IGS M 12V	43300150	0,56

Durchsteckmontage

Bolzenanker BZ-IG A4¹⁾



→ Edelstahl A4; Für Durchsteckmontage

→ Zugelassen für gerissenen und ungerissenen Beton

Bezeichnung	Artikelnummer	Bohrloch Ø x Tiefe mm	Bohrtiefe durch Anbauteil mm	Klemmstärke t_{TK} mm		Dübellänge l mm	Gewinde Ø x Länge mm	Packungsinhalt Stück	Gewicht pro Packung kg
				Typ S-IG	Typ SK-IG				
BZ-IG M 6-10 A4	03602501	8 x 60	74	10	14	60	M6 x 20	100	1,80
BZ-IG M 6-20 A4	03604501	8 x 60	84	20	24	70	M6 x 20	100	2,20
BZ-IG M 6-30 A4	03606501	8 x 60	94	30	34	80	M6 x 20	100	2,60
BZ-IG M 8-10 A4	03611501	10 x 75	90	10	15	72	M8 x 22	50	1,65
BZ-IG M 8-20 A4	03612501	10 x 75	100	20	25	82	M8 x 22	50	1,95
BZ-IG M 8-30 A4	03613501	10 x 75	110	30	35	92	M8 x 22	50	2,25
BZ-IG M 10-10 A4	03621501	12 x 90	106	10	16	80	M10 x 23	25	1,32
BZ-IG M 10-20 A4	03622501	12 x 90	116	20	26	90	M10 x 23	25	1,48
BZ-IG M 10-30 A4	03623501	12 x 90	126	30	36	100	M10 x 23	25	1,76
BZ-IG M 12-10 A4	03631501	16 x 105	122	10	17	96	M12 x 27	20	2,34
BZ-IG M 12-20 A4	03632501	16 x 105	132	20	27	106	M12 x 27	20	2,66
BZ-IG M 12-30 A4	03633501	16 x 105	142	30	37	116	M12 x 27	20	2,97

¹⁾Schraube oder Muttern mit U-Scheibe bitte gesondert bestellen. Dübelsystem aus hochkorrosionsbeständigem Werkstoff auf Anfrage.

Beschichtete Schraube DIN 933 mit U-Scheibe DIN EN ISO 7089 (DIN 125)¹⁾



Bezeichnung	Artikelnummer	Packungsinhalt Stück	Gewicht pro Packung kg
S-IG 6x16 A4	54020501	100	0,64
S-IG 8x18 A4	54120501	50	0,68
S-IG 10x20 A4	54220501	25	0,64
S-IG 12x25 A4	54320501	20	0,67

¹⁾Schrauben bitte gesondert bestellen.

Dübelsystem aus hochkorrosionsbeständigem Werkstoff auf Anfrage.

Beschichtete Senkkopfschraube ISO 10642 mit Senkscheibe¹⁾



Bezeichnung	Artikelnummer	Packungsinhalt Stück	Gewicht pro Packung kg
SK-IG 6x16 A4 ²⁾	55010501	100	0,64
SK-IG 8x20 A4 ²⁾	55110501	50	0,60
SK-IG 10x25 A4	55210501	25	0,62
SK-IG 12x30 A4	55310501	20	0,80

¹⁾Schraube oder Muttern mit U-Scheibe bitte gesondert bestellen.

²⁾Schraube ähnlich ISO 10642 mit Torx®-Antrieb. Größe siehe Seite 30.

Dübelsystem aus hochkorrosionsbeständigem Werkstoff auf Anfrage.

Weitere Schraubenlängen auf Anfrage.

Setzwerkzeug BZ-IG für Durchsteckmontage



Bezeichnung	Artikelnummer	Gewicht pro Stück kg
BZ-IGS M 6D	43005155	0,32
BZ-IGS M 8D	43100155	0,33
BZ-IGS M 10D	43200155	0,33
BZ-IGS M 12D	43300155	0,35



Auszug aus den Anwendungsbedingungen der Europäischen Technischen Bewertung ETA-99/0010 zur Verwendung im gerissenen und ungerissenen Beton (Option 1)

Zulässige Lasten nach EN 1992-4 ohne den Einfluss von Achs- und Randabständen. Der Gesamtsicherheitsbeiwert (γ_M und γ_F) wurde berücksichtigt. Tragfähigkeiten unter Brandbeanspruchung siehe Seite 178.

Lasten und Kennwerte		Bolzenanker BZ-IG A4		M 6	M 8	M 10	M 12
gerissener Beton							
Zulässige Zuglast	C20/25 zul. N	[kN]	2,0	3,6	4,8	7,9	
	C25/30 zul. N	[kN]	2,2	4,0	5,3	8,9	
	C30/37 zul. N	[kN]	2,4	4,4	5,8	9,7	
	C40/50 zul. N	[kN]	2,8	5,1	6,7	11,2	
	C50/60 zul. N	[kN]	3,1	5,6	7,5	12,5	
ungerissener Beton							
Zulässige Zuglast	C20/25 zul. N	[kN]	4,8	6,3	7,9	11,9	
	C25/30 zul. N	[kN]	5,3	7,1	8,9	13,3	
	C30/37 zul. N	[kN]	5,4	7,8	9,7	14,6	
	C40/50 zul. N	[kN]	5,4	9,0	11,2	16,8	
	C50/60 zul. N	[kN]	5,4	9,8	12,5	18,8	
gerissener und ungerissener Beton							
Zulässige Querlast (Vorsteckmontage)	\geq C20/25 zul. V	[kN]	3,3	5,3	6,1	13,5	
Zulässige Querlast (Durchsteckmontage)	\geq C20/25 zul. V	[kN]	4,2	4,3	5,5	16,9	
Zulässiges Biegemoment (Vorsteckmontage)	zul. M	[Nm]	4,9	12,0	23,9	41,9	
Zulässiges Biegemoment (Durchsteckmontage)	zul. M	[Nm]	16,1	25,3	39,9	109,3	
Achs- und Randabstände							
Verankerungstiefe	h_{ef}	[mm]	45	58	65	80	
Charakteristischer Achsabstand	$s_{cr,N}$	[mm]	135	174	195	240	
Charakteristischer Randabstand	$c_{cr,N}$	[mm]	67,5	87	97,5	120	
gerissener Beton							
Minimaler Achsabstand / für Randabstand c	s_{min} / c	[mm]	50 / 60	60 / 80	70 / 100	80 / 120	
Minimaler Randabstand / für Achsabstand s	c_{min} / s	[mm]	50 / 75	60 / 100	70 / 100	80 / 120	
ungerissener Beton							
Minimaler Achsabstand / für Randabstand c	s_{min} / c	[mm]	50 / 80	60 / 100	65 / 120	80 / 160	
Minimaler Randabstand / für Achsabstand s	c_{min} / s	[mm]	50 / 115	60 / 155	70 / 170	100 / 210	
Mindestbauteildicke	h_{min}	[mm]	100	120	130	160	
Montagedaten							
Bohrlochdurchmesser	d_o	[mm]	8	10	12	16	
Durchgangsloch im Anbauteil - Vorsteckmontage	d_f	[mm]	7	9	12	14	
Durchgangsloch im Anbauteil - Durchsteckmontage	d_f	[mm]	9	12	14	18	
Bohrlochtiefe	h_1	[mm]	60	75	90	105	
Drehmoment beim Verankern	Schraube DIN 933	T_{inst} [Nm]	15	40	50	100	
	Senkkopfschraube	T_{inst} [Nm]	12	25	45	60	
	Gewindebolzen	T_{inst} [Nm]	8	25	40	80	
Schlüsselweite	Schraube DIN 933 SW	[mm]	10	13	17	19	
Schlüsselweite Innensechskant	Senkkopfschraube SW	[mm]	-	-	6	8	
Werkzeuggröße Torx®	Senkkopfschraube		T30	T40	-	-	
Mindestanbauteildicke Schraube DIN 933 oder Gewindebolzen	$t_{fix} \geq$	[mm]	1 / 5 ¹⁾	1 / 7 ¹⁾	1 / 8 ¹⁾	1 / 9 ¹⁾	
Mindestanbauteildicke	Senkkopfschraube $t_{fix} \geq$	[mm]	5 / 9 ¹⁾	7 / 12 ¹⁾	8 / 14 ¹⁾	9 / 16 ¹⁾	

¹⁾Vorsteckmontage / Durchsteckmontage

Bei Bedarf: Das praxisgerechte Bemessungsprogramm unter www.mkt.de.

Vorsteckmontage:

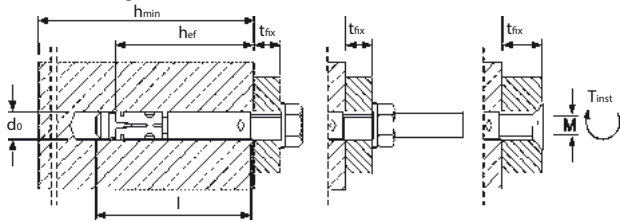

Durchsteckmontage:

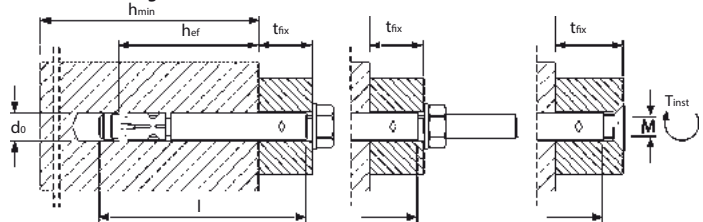

Vorsteckmontage

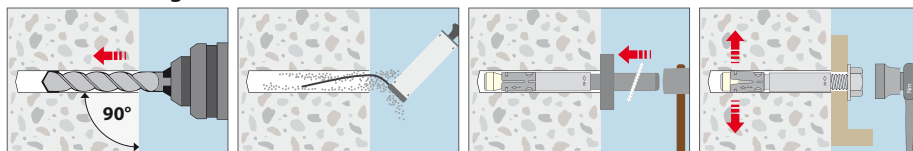

Maße Senkscheibe [mm]

	d1	d2	h
SK M 6	16,5	9,5	3,9
SK M 8	20,5	11,5	5,0
SK M 10	24,5	14,5	5,7
SK M 12	29,5	17,5	6,7

Geometrie Senkkopf mit Senkscheibe

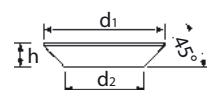

Durchsteckmontage

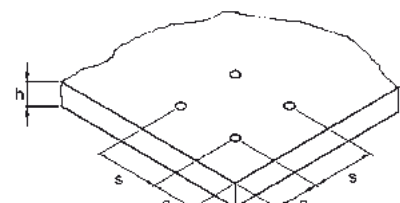
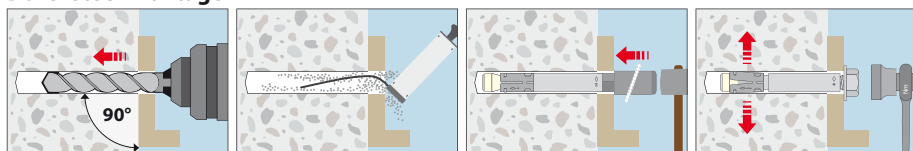

Bolzenanker B

Stahl verzinkt



Lastbereich: 2,9 kN–41,4 kN
Betongüte: C20/25–C50/60

Beschreibung

Der bewährte Bolzenanker B mit Europäischer Technischer Bewertung, Option 7 ist im ungerissenen Beton für Vorsteckmontagen und zeitsparende Durchsteckmontagen geeignet.

Dank seiner drei Verankerungstiefen passt er sich flexibel an die jeweilige Montageanforderung an. Die Verwendung mit minimaler Verankerungstiefe reduziert den Bohr- und Montageaufwand sowie die Gefahr von Bewehrungstreffern. Bei der Verwendung eines Saugbohrers entfällt auch das Ausblasen des Bohrloches.

Das lange Gewinde des Bolzenanker B ermöglicht Abstandsmontagen. Die extra großen U-Scheiben des Bolzenankers B-U sind ideal für den Einsatz im Holzbau.



Vorteile

- Zugelassen für die Verwendung im ungerissenen Beton (Option 7)
- Sehr hohe zulässige Lasten und kleine Rand- und Achsabstände
- Drei Verankerungstiefen für optimale Flexibilität
- Montage mit minimaler Verankerungstiefe spart Bohraufwand und Zeit
- Montage mit maximaler Verankerungstiefe für für maximale, zulässige Lasten
- Geeignet für Vorsteck-, Durchsteck- und Abstandsmontage
- Besonders wirtschaftlich: Die kurzen Versionen mit minimaler Verankerungstiefe
- Alle Abmessungen mit Europäischer Technischer Bewertung besitzen einen Spreizclip aus Edelstahl
- Brandgeprüft F30–F120
- FM-Zulassung für die Installation von Sprinkler-Systemen (M10 bis M16)
- Eine Schlagkuppe verhindert die Beschädigung des Gewindes beim Einschlagen ins Bohrloch

Anwendungsbeispiele

Mittelschwere bis schwere Befestigungen im Innenbereich: Holz- und Metallkonstruktionen, Stützen, Handläufe, Kabeltrassen, Regalstützen, Trägern, Konsolen.

Montagebeispiel

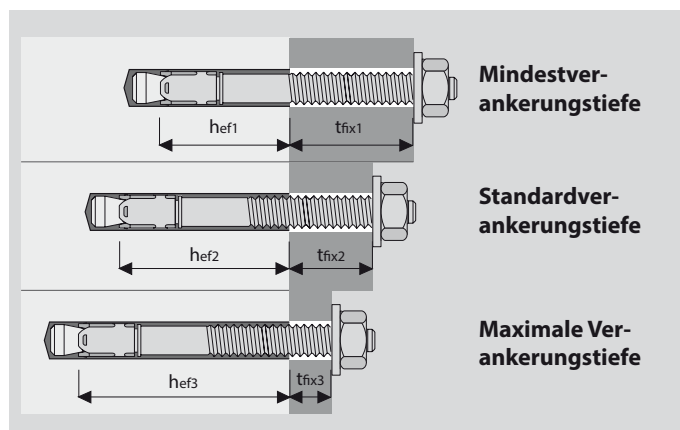

Bolzenanker B



- Stahl verzinkt
- Zugelassen für ungerissenen Beton
- Drei Verankerungstiefen

Bezeichnung	Artikelnummer	Bohrloch-Ø do mm	Standardverankerungstiefe		Mindestverankerungstiefe		Maximale Verankerungstiefe		Setztiefe h ₁ mm	Dübellänge l mm	Gewinde ØxL mm	Packungsinhalt Stück	Gew. pro Packg. kg
			Klemmstärke t _{fix2} mm	Verankerungstiefe h _{ef2} mm	Klemmstärke t _{fix1} mm	Verankerungstiefe h _{ef1} mm	Klemmstärke t _{fix3} mm	Verankerungstiefe h _{ef3} mm					
B 6-5/40 ¹⁾	01005101	6	-	-	5	18	-	-	h _{ef} + 9	40	M6x16	100	1,05
B 6-5/52	01006101	6	-	-	5	30	-	-	h _{ef} + 9	52	M6x20	100	1,26
B 6-10-20/67	01010101	6	10	40	20	30	-	-	h _{ef} + 9	67	M6x30	100	1,55
B 6-15-25/72	01013101	6	15	40	25	30	-	-	h _{ef} + 9	72	M6x35	100	1,63
B 6-25-35/82	01015101	6	25	40	35	30	5	60	h _{ef} + 9	82	M6x35	100	1,81
B 6-40-50/97	01025101	6	40	40	50	30	20	60	h _{ef} + 9	97	M6x35	100	2,07
B 8-5/50 ¹⁾	01105101	8	-	-	5	24	-	-	h _{ef} + 11	50	M8x22	100	2,32
B 8-4/60	01110101	8	-	-	4	35	-	-	h _{ef} + 12	60	M8x25	100	2,62
B 8-10-19/75	01115101	8	10	44	19	35	-	-	h _{ef} + 12	75	M8x40	100	3,10
B 8-15-24/80	01120101	8	15	44	24	35	-	-	h _{ef} + 12	80	M8x45	100	3,26
B 8-20-29/85	01125101	8	20	44	29	35	-	-	h _{ef} + 12	85	M8x50	100	3,40
B 8-25-34/90	01130101	8	25	44	34	35	-	-	h _{ef} + 12	90	M8x55	100	3,59
B 8-30-39/95	01135101	8	30	44	39	35	4	70	h _{ef} + 12	95	M8x60	100	3,72
B 8-35-44/100	01140101	8	35	44	44	35	9	70	h _{ef} + 12	100	M8x65	100	3,89
B 8-45-54/110	01145101	8	45	44	54	35	19	70	h _{ef} + 12	110	M8x75	100	4,22
B 8-55-64/120	01150101	8	55	44	64	35	29	70	h _{ef} + 12	120	M8x85	100	4,54
B 8-100-109/165	01158101	8	100	44	109	35	74	70	h _{ef} + 12	165	M8x85	50	2,99
B 10-10/60 ¹⁾	01205101	10	-	-	10	25	-	-	h _{ef} + 15	60	M10x25	50	2,29
B 10-10-16/85	01210101	10	10	48	16	42	-	-	h _{ef} + 14	85	M10x40	50	2,83
B 10-15-21/90	01215101	10	15	48	21	42	-	-	h _{ef} + 14	90	M10x45	50	2,94
B 10-20-26/95	01220101	10	20	48	26	42	-	-	h _{ef} + 14	95	M10x50	50	3,06
B 10-30-36/105	01225101	10	30	48	36	42	-	-	h _{ef} + 14	105	M10x60	50	3,32
B 10-45-51/120	01230101	10	45	48	51	42	13	80	h _{ef} + 14	120	M10x75	50	3,72
B 10-50-56/125	01235101	10	50	48	56	42	18	80	h _{ef} + 14	125	M10x80	50	3,85
B 10-70-76/145	01240101	10	70	48	76	42	38	80	h _{ef} + 14	145	M10x80	50	4,35
B 10-100-106/175	01245101	10	100	48	106	42	68	80	h _{ef} + 14	175	M10x80	50	5,10
B 10-140-146/215	01250101	10	140	48	146	42	108	80	h _{ef} + 14	215	M10x80	25	3,06
B 12-5/75 ¹⁾	01305101	12	-	-	5	38	-	-	h _{ef} + 17	75	M12x30	25	1,98
B 12-13/95	01310101	12	-	-	13	50	-	-	h _{ef} + 17	95	M12x50	25	2,33
B 12-10-25/105	01312101	12	10	65	25	50	-	-	h _{ef} + 17	105	M12x60	25	2,55
B 12-15-30/110	01315101	12	15	65	30	50	-	-	h _{ef} + 17	110	M12x65	25	2,60
B 12-20-35/115	01320101	12	20	65	35	50	-	-	h _{ef} + 17	115	M12x70	25	2,70
B 12-30-45/125	01325101	12	30	65	45	50	-	-	h _{ef} + 17	125	M12x80	25	2,88
B 12-50-65/145	01330101	12	50	65	65	50	15	100	h _{ef} + 17	145	M12x100	25	3,26
B 12-65-80/160	01335101	12	65	65	80	50	30	100	h _{ef} + 17	160	M12x100	25	3,49
B 12-85-100/180	01340101	12	85	65	100	50	50	100	h _{ef} + 17	180	M12x100	25	3,90
B 12-105-120/200	01345101	12	105	65	120	50	70	100	h _{ef} + 17	200	M12x100	25	4,22
B 12-125-140/220	01350101	12	125	65	140	50	90	100	h _{ef} + 17	220	M12x80	25	5,04
B 12-145-160/240	01355101	12	145	65	160	50	110	100	h _{ef} + 17	240	M12x80	20	4,38
B 12-160-175/255	01365101	12	160	65	175	50	125	100	h _{ef} + 17	255	M12x80	20	4,68
B 12-190-205/285	01370101	12	190	65	205	50	155	100	h _{ef} + 17	285	M12x80	20	5,21
B 12-230-245/325	01375101	12	230	65	245	50	195	100	h _{ef} + 17	325	M12x80	20	5,90
B 12-260-275/355	01380101	12	260	65	275	50	225	100	h _{ef} + 17	355	M12x80	20	6,53
B 16-5/90 ¹⁾	01505101	16	-	-	5	47	-	-	h _{ef} + 18	90	M16x35	20	3,32
B 16-13/115	01510101	16	-	-	13	64	-	-	h _{ef} + 20	115	M16x60	20	3,98
B 16-10-28/130	01512101	16	10	82	28	64	-	-	h _{ef} + 20	130	M16x70	20	4,50
B 16-30-48/150	01515101	16	30	82	48	64	-	-	h _{ef} + 20	150	M16x90	20	4,87
B 16-60-78/180	01520101	16	60	82	78	64	22	120	h _{ef} + 20	180	M16x110	20	5,66
B 16-80-98/200	01525101	16	80	82	98	64	42	120	h _{ef} + 20	200	M16x110	10	3,12
B 16-100-118/220	01530101	16	100	82	118	64	62	120	h _{ef} + 20	220	M16x80	10	3,64
B 16-130-148/250	01535101	16	130	82	148	64	92	120	h _{ef} + 20	250	M16x80	10	4,10
B 16-165-183/285	01540101	16	165	82	183	64	127	120	h _{ef} + 20	285	M16x80	10	4,68
B 16-200-218/320	01545101	16	200	82	218	64	162	120	h _{ef} + 20	320	M16x80	10	5,23
B 20-10/120 ¹⁾	01604101	20	-	-	10	67	-	-	h _{ef} + 23	120	M20x50	10	3,17
B 20-5-27/150	01605101	20	5	100	27	78	-	-	h _{ef} + 21	150	M20x70	10	3,78
B 20-20-42/165	01607101	20	20	100	42	78	5	115	h _{ef} + 21	165	M20x70	10	4,12
B 20-35-57/180	01610101	20	35	100	57	78	20	115	h _{ef} + 21	180	M20x70	10	4,44
B 20-60-82/205	01612101	20	60	100	82	78	45	115	h _{ef} + 21	205	M20x70	10	4,94
B 20-95-117/240	01615101	20	95	100	117	78	80	115	h _{ef} + 21	240	M20x70	10	6,10
B 20-120-142/265	01622101	20	120	100	142	78	105	115	h _{ef} + 21	265	M20x70	10	6,65

¹⁾Nicht Bestandteil der Europäischen Technischen Bewertung.

Mechanische Schwerlastdübel

Bolzenanker B-U



- Stahl verzinkt
- Mit großer U-Scheibe DIN EN ISO 7094 (DIN 440)
- Zugelassen für ungerissenen Beton
- Drei Verankerungstiefen

Bezeichnung	Artikelnummer	Bohrloch- Ø d ₀ mm	Standard- verankerungstiefe		Mindest- verankerungstiefe		Maximale Verankerungstiefe		Setztiefe h ₁ mm	Dübel- länge l mm	Gewinde ØxL mm	U- Scheibe ¹⁾ d2xs mm	Pa- ckungs- inhalt Stück	Gew. pro Packg. kg
			Klemm- stärke t _{fix2} mm	Veranke- rungstiefe h _{ef2} mm	Klemm- stärke t _{fix1} mm	Veranke- rungstiefe h _{ef1} mm	Klemm- stärke t _{fix3} mm	Veranke- rungstiefe h _{ef3} mm						
B-U 12-85-100/180	01340701	12	85	65	100	50	50	100	h _{ef} + 17	180	M12x100	44x4	25	4,74
B-U 12-105-120/200	01345701	12	105	65	120	50	70	100	h _{ef} + 17	200	M12x100	44x4	25	5,05
B-U 12-125-140/220	01350701	12	125	65	140	50	90	100	h _{ef} + 17	220	M12x80	44x4	25	5,90
B-U 12-145-160/240	01355701	12	145	65	160	50	110	100	h _{ef} + 17	240	M12x80	44x4	20	5,09
B-U 12-160-175/255	01365701	12	160	65	175	50	125	100	h _{ef} + 17	255	M12x80	44x4	20	5,36
B-U 12-190-205/285	01370701	12	190	65	205	50	155	100	h _{ef} + 17	285	M12x80	44x4	20	5,88
B-U 12-230-245/325	01375701	12	230	65	245	50	195	100	h _{ef} + 17	325	M12x80	44x4	20	6,56
B-U 12-260-275/355	01380701	12	260	65	275	50	225	100	h _{ef} + 17	355	M12x80	44x4	10	3,48
B-U 12-300-315/395	01385701	12	300	65	315	50	265	100	h _{ef} + 17	395	M12x80	44x4	20	7,80
B-U 12-335-350/430	01390701	12	335	65	350	50	300	100	h _{ef} + 17	430	M12x80	44x4	20	8,00
B-U 16-80-98/200	01525701	16	80	82	98	64	42	120	h _{ef} + 20	200	M16x110	56x5	10	3,75
B-U 16-100-118/220	01530701	16	100	82	118	64	62	120	h _{ef} + 20	220	M16x80	56x5	10	4,25
B-U 16-130-148/250	01535701	16	130	82	148	64	92	120	h _{ef} + 20	250	M16x80	56x5	10	4,72
B-U 16-165-183/285	01540701	16	165	82	183	64	127	120	h _{ef} + 20	285	M16x80	56x5	10	5,32
B-U 16-200-218/320	01545701	16	200	82	218	64	162	120	h _{ef} + 20	320	M16x80	56x5	10	5,95
B-U 16-220-238/340	01550701	16	220	82	238	64	182	120	h _{ef} + 20	340	M16x80	56x5	10	6,16
B-U 16-260-278/380	01557701	16	260	82	278	64	222	120	h _{ef} + 20	380	M16x80	56x5	10	6,75
B-U 16-300-318/420	01560701	16	300	82	318	64	262	120	h _{ef} + 20	420	M16x80	56x5	10	7,35

¹⁾Außendurchmesser x Dicke

Bolzenanker-Setzwerkzeug BSW



- Setzwerkzeug für Bolzenanker M6–M16
- Mit SDS plus-Aufnahme

Bezeichnung	Artikelnummer	Passend für Bolzenanker	Länge mm	Packungsinhalt Stück	Gewicht pro Stück kg
BSW M6–M16	43990101	BZ3/BZ plus/B M6 – M16	140	1	0,13



Auszug aus den Anwendungsbedingungen der Europäischen Technischen Bewertung ETA-01/0013 zur Verwendung im ungerissenen Beton (Option 7)

Zulässige Lasten nach EN 1992-4 ohne den Einfluss von Achs- und Randabständen. Der Gesamtsicherheitsbeiwert (γ_M und γ_P) wurde berücksichtigt. Tragfähigkeiten unter Brandbeanspruchung siehe Seite 179.

Lasten und Kennwerte		Bolzenanker B	M 6	M 8	M 10	M 12	M 16	M 20												
Mindestverankerungstiefe	h_{ef1}	[mm]	30 ¹⁾	35 ¹⁾	42	50	64	78												
Standardverankerungstiefe	h_{ef2}	[mm]	40	44	48	65	82	100												
Maximale Verankerungstiefe	h_{ef3}	[mm]	60	70	80	100	120	115												
ungerissener Beton																				
Zulässige Zuglast	C20/25	zul. N [kN]	3,1	4,1	4,1	4,9	6,2	6,2	6,4	7,8	7,8	8,3	12,3	12,4	12,0	17,4	19,0	16,1	23,4	26,2
	C25/30	zul. N [kN]	3,5	4,1	4,1	5,4	6,9	6,9	7,1	8,7	8,7	8,8	13,1	13,2	12,9	18,7	20,5	18,0	26,2	29,3
	C30/37	zul. N [kN]	3,8	4,1	4,1	5,9	7,3	7,3	7,8	9,5	9,6	9,3	13,8	13,9	13,7	19,9	21,8	19,8	28,7	32,1
	C40/50	zul. N [kN]	4,1	4,1	4,1	6,9	7,3	7,3	9,0	11,0	11,0	10,1	15,0	15,1	15,1	21,8	23,9	22,8	33,1	37,0
	C50/60	zul. N [kN]	4,1	4,1	4,1	7,3	7,3	7,3	10,1	12,3	12,3	10,8	16,0	16,1	16,2	23,5	25,8	25,5	37,0	41,4
Zulässige Querlast	\geq C20/25	zul. V [kN]	2,9	2,9	2,9	6,3	6,3	6,3	9,7	9,7	9,7	14,3	14,3	14,3	23,6	23,6	23,6	37,1	37,1	37,1
Zulässiges Biegemoment	zul. M	[Nm]	5,1	5,1	5,1	13,1	13,1	13,1	25,7	25,7	25,7	44,6	44,6	44,6	99,9	99,9	99,9	195,0	195,0	195,0
Mindestbauteildicke, Achs- und Randabstände																				
Verankerungstiefe	h_{ef}	[mm]	30	40	60	35	44	70	42	48	80	50	65	100	64	82	120	78	100	115
Mindestbauteildicke	h_{min}	[mm]	80	100	120	80	100	126	100	100	132	100	130	165	130	170	208	160	200	215
Charakteristischer Achsabstand	$s_{cr,N}$	[mm]	90	120	180	105	132	210	126	144	240	150	195	300	192	246	360	234	300	345
Charakteristischer Randabstand	$c_{cr,N}$	[mm]	45	60	90	52,5	66	105	63	72	120	75	97,5	150	96	123	180	117	150	172,5
Minimaler Achsabstand	s_{min}	[mm]	35	35	35	40	40	40	55	55	55	100	75	75	100	90	90	140	105	105
Minimaler Randabstand	c_{min}	[mm]	40	40	40	45	45	45	65	65	65	100	90	90	100	105	105	140	125	125
Montagedaten																				
Bohrlochdurchmesser	d_o	[mm]	6	6	6	8	8	8	10	10	10	12	12	12	16	16	16	20	20	20
Durchgangsloch im Anbauteil	$d_{r \leq}$	[mm]	7	7	7	9	9	9	12	12	12	14	14	14	18	18	18	22	22	22
Bohrlochtiefe	$h_1 \geq$	[mm]	45	55	75	55	65	91	65	70	102	75	90	125	95	110	148	110	130	145
Drehmoment beim Verankern	T_{inst}	[Nm]	8	8	8	15	15	15	30	30	30	50	50	50	100	100	100	200	200	200
Schlüsselweite	SW	[mm]	10	10	10	13	13	13	17	17	17	19	19	19	24	24	24	30	30	30
Höhe der Sechskantmutter	m	[mm]	5	5	5	6,5	6,5	6,5	8	8	8	10	10	10	13	13	13	16	16	16
Außendurchmesser x Höhe der Unterlegscheibe B	$d2 \times s$	[mm]	12 x 1,6	12 x 1,6	12 x 1,6	16 x 1,6	16 x 1,6	16 x 1,6	20 x 2	20 x 2	20 x 2	24 x 2,5	24 x 2,5	24 x 2,5	30 x 3	30 x 3	30 x 3	37 x 3	37 x 3	37 x 3
Außendurchmesser x Höhe der Unterlegscheibe B-U	$d2 \times s$	[mm]	-	-	-	-	-	-	-	-	-	44 x 4	44 x 4	44 x 4	56 x 5	56 x 5	56 x 5	-	-	-

¹⁾Zur Verankerung statisch unbestimmter Systeme.

Bei Bedarf: Das praxisingerechte Bemessungsprogramm unter www.mkt.de.

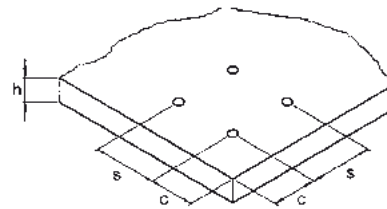
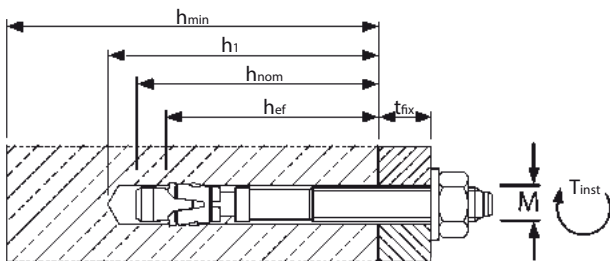

Montage

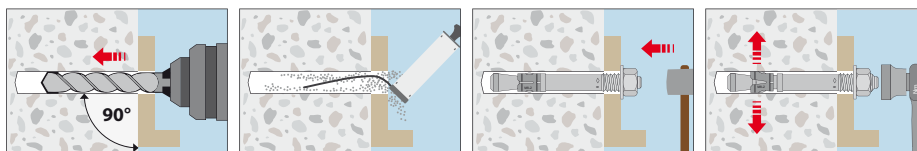

Bolzenanker B

Stahl feuerverzinkt



Lastbereich: 4,9 kN–41,4 kN

Betongüte: C20/25–C50/60

Beschreibung

Der feuerverzinkte Bolzenanker B fvz mit Europäischer Technischer Bewertung, Option 7 verbindet die Vorteile der verzinkten Ausführung mit einem zusätzlichen Korrosionsschutz.

So kann auch der B fvz im ungerissenen Beton für Vorsteckmontagen und zeitsparende Durchsteckmontagen verwendet werden und dank seiner drei Verankerungstiefen passt er sich flexibel an die jeweilige Montageanforderung an.

Vorteile

- Zugelassen für die Verwendung im ungerissenen Beton (Option 7)
- Sehr hohe zulässige Lasten und kleine Rand- und Achsabstände
- Feuerverzinkung $\geq 50 \mu\text{m}^1$ für erhöhten Korrosionsschutz gegenüber Bolzenanker B
- Drei Verankerungstiefen für optimale Flexibilität
- Montage mit minimaler Verankerungstiefe spart Bohraufwand und Zeit
- Montage mit maximaler Verankerungstiefe für maximale, zulässige Lasten
- Geeignet für Vorsteck-, Durchsteck- und Abstandsmontage
- Besonders wirtschaftlich: Die kurzen Versionen mit minimaler Verankerungstiefe
- Spreizclip aus Edelstahl
- Brandgeprüft F30–F120
- Eine Schlagkuppe verhindert die Beschädigung des Gewindes beim Einschlagen ins Bohrloch

Anwendungsbeispiel

Mittelschwere bis schwere Befestigungen im Innenbereich: Holz- und Metallkonstruktionen, Stützen, Handläufe, Kabeltrassen, Regalstützen, Trägern, Konsolen.



F30-F120

Montagebeispiel

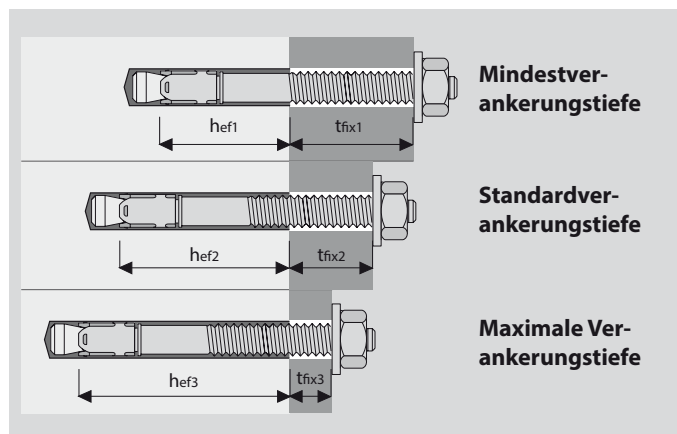

¹⁾Gilt für mittlere Schichtdicke gemäß EN ISO 10684

Bolzenanker B fvz



- Stahl feuerverzinkt $\geq 50 \mu\text{m}$ (mittlere Schichtdicke gemäß EN ISO 10684)
- Verbesserter Korrosionsschutz
- Zugelassen für ungerissenen Beton
- Drei Verankerungstiefen

Bezeichnung	Artikelnummer	Bohrloch- Ø d ₀ mm	Standard- verankerungstiefe		Mindest- verankerungstiefe		Maximale Verankerungstiefe		Setztiefe h ₁ mm	Dübellänge l mm	Gewinde ØxL mm	Packungs- inhalt Stück	Gew. pro Packg. kg
			Klemm- stärke t _{fix2} mm	Veranke- rungstiefe h _{ef2} mm	Klemm- stärke t _{fix1} mm	Veranke- rungstiefe h _{ef1} mm	Klemm- stärke t _{fix3} mm	Veranke- rungstiefe h _{ef3} mm					
B 6-5/40 fvz ¹⁾²⁾	01005201	6	-	-	5	18	-	-	h _{ef} + 9	40	M6x16	100	1,06
B 6-10-20/67 fvz ¹⁾²⁾	01010201	6	10	40	20	30	-	-	h _{ef} + 9	67	M6x30	100	1,57
B 6-25-35/82 fvz ¹⁾²⁾	01015201	6	25	40	35	30	5	60	h _{ef} + 9	82	M6x35	100	1,90
B 6-40-50/97 fvz ¹⁾²⁾	01025201	6	40	40	50	30	20	60	h _{ef} + 9	97	M6x35	100	2,09
B 8-5/50 fvz ¹⁾	01105201	8	-	-	5	35	-	-	h _{ef} + 11	50	M8x22	100	2,36
B 8-4/60 fvz	01110201	8	-	-	4	35	-	-	h _{ef} + 12	60	M8x25	100	2,76
B 8-10-19/75 fvz	01115201	8	10	44	19	35	-	-	h _{ef} + 12	75	M8x40	100	3,17
B 8-15-24/80 fvz	01120201	8	15	44	24	35	-	-	h _{ef} + 12	80	M8x45	100	3,36
B 8-20-29/85 fvz	01125201	8	20	44	29	35	-	-	h _{ef} + 12	85	M8x50	100	3,50
B 8-30-39/95 fvz	01135201	8	30	44	39	35	4	70	h _{ef} + 12	95	M8x60	100	3,83
B 8-45-54/110 fvz	01145201	8	45	44	54	35	19	70	h _{ef} + 12	110	M8x75	100	4,29
B 8-55-64/120 fvz	01150201	8	55	44	64	35	29	70	h _{ef} + 12	120	M8x85	100	4,59
B 10-10/60 fvz ¹⁾	01205201	10	-	-	10	24	-	-	h _{ef} + 15	60	M10x25	50	2,32
B 10-10-16/85 fvz	01210201	10	10	48	16	42	-	-	h _{ef} + 14	85	M10x40	50	2,90
B 10-15-21/90 fvz	01215201	10	15	48	21	42	-	-	h _{ef} + 14	90	M10x45	50	3,01
B 10-20-26/95 fvz	01220201	10	20	48	26	42	-	-	h _{ef} + 14	95	M10x50	50	3,15
B 10-30-36/105 fvz	01225201	10	30	48	36	42	-	-	h _{ef} + 14	105	M10x60	50	3,35
B 10-45-51/120 fvz	01230201	10	45	48	51	42	13	80	h _{ef} + 14	120	M10x75	50	3,77
B 10-50-56/125 fvz	01235201	10	50	48	56	42	18	80	h _{ef} + 14	125	M10x80	50	3,93
B 10-70-76/145 fvz	01240201	10	70	48	76	42	38	80	h _{ef} + 14	145	M10x80	50	4,50
B 10-100-106/175 fvz	01245201	10	100	48	106	42	68	80	h _{ef} + 14	175	M10x80	50	4,93
B 10-140-146/215 fvz	01250201	10	140	48	146	42	108	80	h _{ef} + 14	215	M10x80	25	3,10
B 12-5/75 fvz ¹⁾	01305201	12	-	-	5	25	-	-	h _{ef} + 17	75	M12x30	25	1,99
B 12-13/95 fvz	01310201	12	-	-	13	50	-	-	h _{ef} + 17	95	M12x50	25	2,38
B 12-15-30/110 fvz	01315201	12	15	65	30	50	-	-	h _{ef} + 17	110	M12x65	25	2,66
B 12-20-35/115 fvz	01320201	12	20	65	35	50	-	-	h _{ef} + 17	115	M12x70	25	2,71
B 12-30-45/125 fvz	01325201	12	30	65	45	50	-	-	h _{ef} + 17	125	M12x80	25	2,92
B 12-50-65/145 fvz	01330201	12	50	65	65	50	15	100	h _{ef} + 17	145	M12x100	25	3,25
B 12-65-80/160 fvz	01335201	12	65	65	80	50	30	100	h _{ef} + 17	160	M12x100	25	3,54
B 12-85-100/180 fvz	01340201	12	85	65	100	50	50	100	h _{ef} + 17	180	M12x100	25	3,85
B 12-105-120/200 fvz	01345201	12	105	65	120	50	70	100	h _{ef} + 17	200	M12x100	25	4,28
B 16-13/115 fvz	01510201	16	-	-	13	38	-	-	h _{ef} + 20	115	M16x60	20	3,96
B 16-10-28/130 fvz	01512201	16	10	82	28	64	-	-	h _{ef} + 20	130	M16x70	20	4,41
B 16-30-48/150 fvz	01515201	16	30	82	48	64	-	-	h _{ef} + 20	150	M16x90	20	4,92
B 20-5-27/150 fvz	01605201	20	5	100	27	78	-	-	h _{ef} + 21	150	M20x70	10	3,84
B 20-35-57/180 fvz	01610201	20	35	100	57	78	20	115	h _{ef} + 21	180	M20x70	10	4,44
B 20-60-82/205 fvz	01612201	20	60	100	82	78	45	115	h _{ef} + 21	205	M20x70	10	5,00
B 20-95-117/240 fvz	01615201	20	95	100	117	78	80	115	h _{ef} + 21	240	M20x70	10	6,26

¹⁾Nicht Bestandteil der Europäischen Technischen Bewertung.

²⁾Schichtdicke: 8-10 μm

Bolzenanker-Setzwerkzeug BSW



- Setzwerkzeug für Bolzenanker M6-M16
- Mit SDS plus-Aufnahme

Bezeichnung	Artikelnummer	Passend für Bolzenanker	Länge mm	Packungsinhalt Stück	Gewicht pro Stück kg
BSW M6-M16	43990101	BZ3/BZ plus/B M6 - M16	140	1	0,13

Mechanische Schwerlastdübel



Auszug aus den Anwendungsbedingungen der Europäischen Technischen Bewertung ETA-01/0013 zur Verwendung im ungerissenen Beton (Option 7)

Zulässige Lasten nach EN 1992-4 ohne den Einfluss von Achs- und Randabständen. Der Gesamtsicherheitsbeiwert (γ_M und γ_F) wurde berücksichtigt. Tragfähigkeiten unter Brandbeanspruchung siehe Seite 179.

Lasten und Kennwerte		Bolzenanker B fvz		M8		M 10		M 12		M 16		M 20						
Reduzierte Verankerungstiefe	h_{ef1}	[mm]	35 ¹⁾	42		50		64		78		115						
Standard Verankerungstiefe	h_{ef2}	[mm]	44	48		65		82		100		115						
Maximale Verankerungstiefe	h_{ef3}	[mm]	70	80		100		120		120		115						
ungerissener Beton																		
Zulässige Zuglast	C20/25	zul. N	[kN]	4,9	6,2	6,2	6,4	7,8	7,8	8,3	12,3	12,4	12,0	17,4	19,0	16,1	23,4	26,2
	C25/30	zul. N	[kN]	5,4	6,9	6,9	7,1	8,7	8,7	8,8	13,1	13,2	12,9	18,7	20,5	18,0	26,2	29,3
	C30/37	zul. N	[kN]	5,9	7,3	7,3	7,8	9,5	9,6	9,3	13,8	13,9	13,7	19,9	21,8	19,8	28,7	32,1
	C40/50	zul. N	[kN]	6,9	7,3	7,3	9,0	11,0	11,0	10,1	15,0	15,1	15,1	21,8	23,9	22,8	33,1	37,0
	C50/60	zul. N	[kN]	7,3	7,3	7,3	10,1	12,3	12,3	10,8	16,0	16,1	16,2	23,5	25,8	25,5	37,0	41,4
Zulässige Querlast	\geq C20/25	zul. V	[kN]	6,3	6,3	6,3	9,7	9,7	9,7	14,3	14,3	14,3	23,6	23,6	23,6	37,1	37,1	37,1
Zulässiges Biegemoment		zul. M	[Nm]	13,1	13,1	13,1	25,7	25,7	25,7	44,6	44,6	44,6	99,9	99,9	99,9	195,0	195,0	195,0
Mindestbauteildicke, Achs- und Randabstände																		
Verankerungstiefe	h_{ef}	[mm]	35	44	70	42	48	80	50	65	100	64	82	120	78	100	115	
Mindestbauteildicke	h_{min}	[mm]	80	100	126	100	100	132	100	130	165	130	170	208	160	200	215	
Charakteristischer Achsabstand	$s_{cr, N}$	[mm]	105	132	210	126	144	240	150	195	300	192	246	360	234	300	345	
Charakteristischer Randabstand	$c_{cr, N}$	[mm]	52,5	66	105	63	72	120	75	97,5	150	96	123	180	117	150	172,5	
Minimaler Achsabstand	s_{min}	[mm]	40	40	40	55	55	55	100	75	75	100	90	90	140	105	105	
Minimaler Randabstand	c_{min}	[mm]	45	45	45	65	65	65	100	90	90	100	105	105	140	125	125	
Montagedaten																		
Bohrlochdurchmesser	d_o	[mm]	8	8	8	10	10	10	12	12	12	16	16	16	20	20	20	
Durchgangsloch im Anbauteil	$d_f \leq$	[mm]	9	9	9	12	12	12	14	14	14	18	18	18	22	22	22	
Bohrlochtiefe	$h_1 \geq$	[mm]	55	65	91	65	70	102	75	90	125	95	110	148	110	130	145	
Drehmoment beim Verankern	T_{inst}	[Nm]	15	15	15	30	30	30	40	40	40	90	90	90	120	120	120	
Schlüsselweite	SW	[mm]	13	13	13	17	17	17	19	19	19	24	24	24	30	30	30	
Höhe der Sechskantmutter	m	[mm]	6,5	6,5	6,5	8	8	8	10	10	10	13	13	13	16	16	16	
Außendurchmesser x Höhe der Unterlegscheibe	$d2 \times s$	[mm]	16 x 1,6	16 x 1,6	16 x 1,6	20 x 2	20 x 2	20 x 2	24 x 2,5	24 x 2,5	24 x 2,5	30 x 3	30 x 3	30 x 3	37 x 3	37 x 3	37 x 3	

¹⁾Zur Verankerung statisch unbestimmter Systeme.

Bei Bedarf: Das praxisingerechte Bemessungsprogramm unter www.mkt.de.

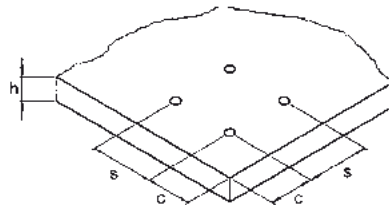
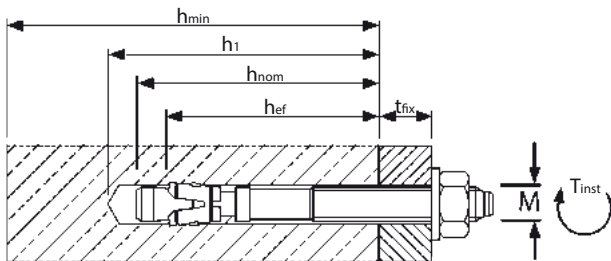

Montage

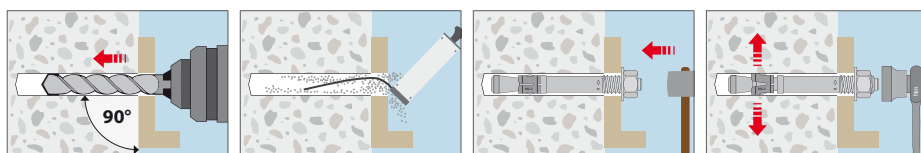

Bolzenanker B A4 / B HCR

Edelstahl A4 / Hochkorrosionsbeständiger Edelstahl 1.4529



Lastbereich: 1,6 kN–45,2 kN
Betongüte: C20/25–C50/60

Beschreibung

Die bewährten Bolzenanker B A4 und B HCR mit Europäischer Technischer Bewertung, Option 7, sind im ungerissenen Beton für Vorsteckmontagen und zeitsparende Durchsteckmontagen im Innen- und Außenbereich geeignet. Der Bolzenanker B HCR kann auch unter besonders aggressiven Umweltbedingungen eingesetzt werden, wie sie zum Beispiel in Schwimmhallen, in Straßentunneln oder im Kontakt mit Meerwasser entstehen können.

Dank ihrer drei Verankerungstiefen passen sie sich flexibel an die jeweilige Montageanforderung an. Die Verwendung mit minimaler Verankerungstiefe reduziert den Bohr- und Montageaufwand sowie die Gefahr von Bewehrungstreffern. Bei der Verwendung eines Saugbohrers entfällt auch das Ausblasen des Bohrloches.

In der Größe M6 haben die Bolzenanker B A4 und B HCR ab einer Verankerungstiefe von 30 mm zusätzlich die Europäische Technische Bewertung für Mehrfachbefestigungen und können dadurch für abgehängte Decken und vergleichbare Befestigungen verwendet werden.

Vorteile

- Zugelassen für die Verwendung im ungerissenen Beton (Option 7)
- Sehr hohe zulässige Lasten und kleine Rand- und Achsabstände
- Drei Verankerungstiefen für optimale Flexibilität
- Montage mit minimaler Verankerungstiefe spart Bohraufwand und Zeit
- Montage mit maximaler Verankerungstiefe für maximale, zulässige Lasten
- Geeignet für Vorsteck-, Durchsteck- und Abstandsmontage
- Besonders wirtschaftlich: Die kurzen Versionen mit minimaler Verankerungstiefe
- Brandgeprüft F30–F120
- FM-Zulassung für die Installation von Sprinkler-Systemen (M10 bis M16)
- Durchmesser M6 ($hef \geq 30\text{mm}$) zugelassen für Mehrfachbefestigungen



– Eine Schlagkuppe verhindert die Beschädigung des Gewindes beim Einschlagen ins Bohrloch

Anwendungsbeispiele

Mittlere bis schwere Lasten im Innen- und Außenbereich: Metallkonstruktionen, Konsolen, Stützen, Maschinen.
 Bolzenanker B M6 A4 und HCR: Mehrfachbefestigungen in Feuchträumen, Tunnels u.ä.

Montagebeispiel

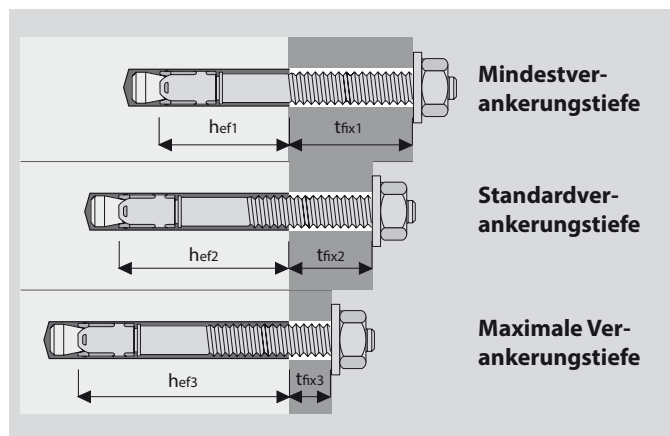

Bolzenanker-Setwerkzeug BSW



→ Setwerkzeug für Bolzenanker M6–M16

→ Mit SDS plus-Aufnahme

Bezeichnung	Artikelnummer	Passend für Bolzenanker	Länge mm	Packungsinhalt Stück	Gewicht pro Stück kg
BSW M6–M16	43990101	BZ3/BZ plus/B M6 – M16	140	1	0,13

Bolzenanker B A4



- Edelstahl A4
- Zugelassen für ungerissenen Beton
- Drei Verankerungstiefen

Bezeichnung	Artikelnummer	Bohrloch-Ø do mm	Standardverankerungstiefe		Mindestverankerungstiefe		Maximale Verankerungstiefe		Setztiefe h ₁ mm	Dübellänge l mm	Gewinde ØxL mm	Packungsinhalt Stück	Gew. pro Packg. kg
			Klemmstärke t _{fix2} mm	Verankerungstiefe hef ₂ mm	Klemmstärke t _{fix1} mm	Verankerungstiefe hef ₁ mm	Klemmstärke t _{fix3} mm	Verankerungstiefe hef ₃ mm					
B 6-5/40 A4 ¹⁾	01005501	6	-	-	5	18	-	-	hef + 9	40	M6x16	100	1,06
B 6-5/52 A4	01006501	6	-	-	5	30	-	-	hef + 9	52	M6x20	100	1,27
B 6-10-20/67 A4	01010501	6	10	40	20	30	-	-	hef + 9	67	M6x30	100	1,56
B 6-25-35/82 A4	01015501	6	25	40	35	30	5	60	hef + 9	82	M6x35	100	1,80
B 6-40-50/97 A4	01025501	6	40	40	50	30	20	60	hef + 9	97	M6x35	100	2,08
B 8-5/50 A4 ¹⁾	01105501	8	-	-	5	24	-	-	hef + 11	50	M8x22	100	2,34
B 8-4/60 A4	01110501	8	-	-	4	35	-	-	hef + 12	60	M8x25	100	2,64
B 8-10-19/75 A4	01115501	8	10	44	19	35	-	-	hef + 12	75	M8x40	100	3,10
B 8-15-24/80 A4	01120501	8	15	44	24	35	-	-	hef + 12	80	M8x45	100	3,28
B 8-20-29/85 A4	01125501	8	20	44	29	35	-	-	hef + 12	85	M8x50	100	3,42
B 8-30-39/95 A4	01135501	8	30	44	39	35	4	70	hef + 12	95	M8x60	100	3,73
B 8-45-54/110 A4	01145501	8	45	44	54	35	19	70	hef + 12	110	M8x75	100	4,20
B 8-55-64/120 A4	01150501	8	55	44	64	35	29	70	hef + 12	120	M8x85	100	4,57
B 10-10/60 A4 ¹⁾	01205501	10	-	-	10	25	-	-	hef + 15	60	M10x25	50	2,30
B 10-10-16/85 A4	01210501	10	10	48	16	42	-	-	hef + 14	85	M10x40	50	2,85
B 10-15-21/90 A4	01215501	10	15	48	21	42	-	-	hef + 14	90	M10x45	50	2,97
B 10-20-26/95 A4	01220501	10	20	48	26	42	-	-	hef + 14	95	M10x50	50	3,10
B 10-30-36/105 A4	01225501	10	30	48	36	42	-	-	hef + 14	105	M10x60	50	3,33
B 10-45-51/120 A4	01230501	10	45	48	51	42	13	80	hef + 14	120	M10x75	50	3,75
B 10-50-56/125 A4	01235501	10	50	48	56	42	18	80	hef + 14	125	M10x80	50	3,87
B 10-70-76/145 A4	01240501	10	70	48	76	42	38	80	hef + 14	145	M10x80	50	4,38
B 10-100-106/175 A4	01245501	10	100	48	106	42	68	80	hef + 14	175	M10x80	50	5,15
B 10-140-146/215 A4	01250501	10	140	48	146	42	108	80	hef + 14	215	M10x80	25	3,10
B 12-5/75 A4 ¹⁾	01305501	12	-	-	5	38	-	-	hef + 17	75	M12x30	25	1,96
B 12-14/95 A4	01310501	12	-	-	14	50	-	-	hef + 17	95	M12x50	25	2,33
B 12-10-25/105 A4	01312501	12	10	65	25	50	-	-	hef + 17	105	M12x60	25	2,53
B 12-15-30/110 A4	01315501	12	15	65	30	50	-	-	hef + 17	110	M12x65	25	2,62
B 12-20-35/115 A4	01320501	12	20	65	35	50	-	-	hef + 17	115	M12x70	25	2,70
B 12-30-45/125 A4	01325501	12	30	65	45	50	-	-	hef + 17	125	M12x80	25	2,88
B 12-50-65/145 A4	01330501	12	50	65	65	50	15	100	hef + 17	145	M12x100	25	3,28
B 12-65-80/160 A4	01335501	12	65	65	80	50	30	100	hef + 17	160	M12x100	25	3,55
B 12-85-100/180 A4	01340501	12	85	65	100	50	50	100	hef + 17	180	M12x100	25	3,90
B 12-105-120/200 A4	01345501	12	105	65	120	50	70	100	hef + 17	200	M12x100	25	4,28
B 12-145-160/240 A4	01355501	12	145	65	160	50	110	100	hef + 17	240	M12x80	20	4,39
B 16-5/90 A4 ¹⁾	01505501	16	-	-	5	47	-	-	hef + 18	90	M16x35	20	3,37
B 16-14/115 A4	01510501	16	-	-	14	64	-	-	hef + 20	115	M16x60	20	3,98
B 16-10-26/130 A4	01512501	16	10	80	26	64	-	-	hef + 20	130	M16x70	20	4,34
B 16-30-46/150 A4	01515501	16	30	80	46	64	-	-	hef + 20	150	M16x90	20	4,87
B 16-60-76/180 A4	01520501	16	60	80	76	64	22	120	hef + 20	180	M16x110	20	5,66
B 16-80-96/200 A4	01525501	16	80	80	96	64	42	120	hef + 20	200	M16x110	10	3,26
B 16-100-116/220 A4	01530501	16	100	80	116	64	62	120	hef + 20	220	M16x80	10	3,59
B 16-130-146/250 A4	01535501	16	130	80	146	64	92	120	hef + 20	250	M16x80	10	3,99
B 16-200-216/320 A4	01545501	16	200	80	216	64	162	120	hef + 20	320	M16x80	10	5,16
B 20-5-27/150 A4	01605501	20	5	100	27	78	-	-	hef + 21	150	M20x70	10	3,86
B 20-35-57/180 A4	01610501	20	35	100	57	78	20	115	hef + 21	180	M20x70	10	4,47
B 20-60-82/205 A4	01612501	20	60	100	82	78	45	115	hef + 21	205	M20x70	10	5,03
B 20-95-117/240 A4	01615501	20	95	100	117	78	80	115	hef + 21	240	M20x70	10	6,26

¹⁾Nicht Bestandteil der Europäischen Technischen Bewertung.

Bolzenanker B HCR



- Hochkorrosionsbeständiger Edelstahl 1.4529
- Für abgehängte Decken und vergleichbare Verankerungen

Bezeichnung	Artikelnummer	Bohrloch-Ø do mm	Standardverankerungstiefe		Mindestverankerungstiefe		Maximale Verankerungstiefe		Setztiefe h ₁ mm	Dübellänge l mm	Gewinde mm	Packungsinhalt Stück	Gew. pro Packg. kg
			Klemmstärke t _{fix2} mm	Verankerungstiefe hef ₂ mm	Klemmstärke t _{fix1} mm	Verankerungstiefe hef ₁ mm	Klemmstärke t _{fix3} mm	Verankerungstiefe hef ₃ mm					
B 6-0-10/57 HCR	01007651	6	0	40	10	30	-	-	hef + 9	57	M6x20	100	1,58
B 6-10-20/67 HCR	01010651	6	10	40	20	30	-	-	hef + 9	67	M6x20	100	1,78
B 6-25-35/82 HCR	01015651	6	25	40	35	30	5	60	hef + 9	82	M6x20	100	2,13
B 6-40-50/97 HCR	01025651	6	40	40	50	30	20	60	hef + 9	97	M6x20	100	2,35

Weitere Abmessungen auf Anfrage.





Auszug aus den Anwendungsbedingungen der Europäischen Technischen Bewertung ETA-01/0013 zur Verwendung im ungerissenen Beton (Option 7)

Zulässige Lasten nach EN 1992-4 ohne den Einfluss von Achs- und Randabständen. Der Gesamtsicherheitsbeiwert (γ_M und γ_F) wurde berücksichtigt. Tragfähigkeiten unter Brandbeanspruchung siehe Seite 179.

Lasten und Kennwerte		Bolzenanker B A4 / HCR		M 6		M 8		M 10		M 12		M 16		M 20							
Mindestverankerungstiefe	h_{ef1}	[mm]	30 ¹⁾			35 ¹⁾		42		50		64		78							
Standardverankerungstiefe	h_{ef2}	[mm]	40		44		48		65		80		100		115						
Maximale Verankerungstiefe	h_{ef3}	[mm]		60		70		80		100		120		115							
ungerissener Beton																					
Zulässige Zuglast	C20/25	zul. N	[kN]	3,1	3,8	3,8	4,3	6,8	7,1	5,7	7,8	7,8	8,3	11,9	11,9	12,0	16,8	20,0	16,1	23,4	28,6
	C25/30	zul. N	[kN]	3,5	4,3	4,3	4,8	7,6	8,0	6,4	8,7	8,7	9,3	13,3	13,3	13,4	18,7	22,4	18,0	26,2	31,9
	C30/37	zul. N	[kN]	3,8	4,7	4,7	5,2	8,4	8,6	7,0	9,5	9,6	10,1	14,6	14,6	14,7	20,5	24,5	19,8	28,7	35,0
	C40/50	zul. N	[kN]	4,4	4,8	4,8	6,1	8,6	8,6	8,1	11,0	11,0	11,7	16,8	16,8	17,0	23,7	28,3	22,8	33,1	40,4
	C50/60	zul. N	[kN]	4,8	4,8	4,8	6,8	8,6	8,6	9,0	12,3	12,3	13,1	18,8	18,8	19,0	26,5	31,6	25,5	37,0	45,2
Zulässige Querlast	$\geq C20/25$	zul. V	[kN]	3,8	3,8	3,8	6,9	6,9	6,9	10,9	10,9	10,9	15,4	15,4	15,4	28,6	28,6	28,6	43,9	43,9	43,9
Zulässiges Biegemoment	zul. M	[Nm]		5,7	5,7	5,7	13,7	13,7	13,7	28,0	28,0	28,0	48,6	48,6	48,6	113,7	113,7	113,7	231,6	231,6	231,6
Mindestbauteildicke, Achs- und Randabstände																					
Verankerungstiefe	h_{ef}	[mm]	30	40	60	35	44	70	42	48	80	50	65	100	64	80	120	78	100	115	
Mindestbauteildicke	h_{min}	[mm]	80	100	120	80	100	126	100	100	132	100	130	165	130	160	200	160	200	215	
Charakteristischer Achsabstand	$s_{cr,N}$	[mm]	90	120	180	105	132	210	126	144	240	150	195	300	192	240	360	234	300	345	
Charakteristischer Randabstand	$c_{cr,N}$	[mm]	45	60	90	52,5	66	105	63	72	120	75	97,5	150	96	120	180	117	150	172,5	
Minimaler Achsabstand	s_{min}	[mm]	35	35	35	60	35	35	55	45	45	100	60	60	110	80	80	140	100	100	
	für $c \geq$	[mm]	40	40	40	60	65	65	65	70	70	100	100	100	110	120	120	140	150	150	
Minimaler Randabstand	c_{min}	[mm]	40	35	35	60	45	45	65	55	55	100	70	70	110	80	80	140	100	100	
	für $s \geq$	[mm]	35	60	60	60	110	110	55	80	80	100	100	100	110	140	140	140	180	180	
Montagedaten																					
Bohrlochdurchmesser	d_o	[mm]	6	6	6	8	8	8	10	10	10	12	12	12	16	16	16	20	20	20	
Durchgangsdurchmesser im Anbauteil	$d_{fr} \leq$	[mm]	7	7	7	9	9	9	12	12	12	14	14	14	18	18	18	22	22	22	
Bohrlochtiefe	$h_1 \geq$	[mm]	45	55	75	55	65	91	65	70	102	75	90	125	95	110	148	110	130	145	
Drehmoment beim Verankern	T_{inst}	[Nm]	6	6	6	15	15	15	25	25	25	50	50	50	100	100	100	160	160	160	
Schlüsselweite	SW	[mm]	10	10	10	13	13	13	17	17	17	19	19	19	24	24	24	30	30	30	
Höhe der Sechskantmutter	m	[mm]	5	5	5	6,5	6,5	6,5	8	8	8	10	10	10	13	13	13	16	16	16	
Außendurchmesser x Höhe der Unterlegscheibe	$d2 \times s$	[mm]	12 x 1,6	12 x 1,6	12 x 1,6	16 x 1,6	16 x 1,6	16 x 1,6	20 x 2	20 x 2	20 x 2	24 x 2,5	24 x 2,5	24 x 2,5	30 x 3	30 x 3	30 x 3	37 x 3	37 x 3	37 x 3	

¹⁾Zur Verankerung statisch unbestimmter Systeme.

Bei Bedarf: Das praxisgerechte Bemessungsprogramm unter www.mkt.de.

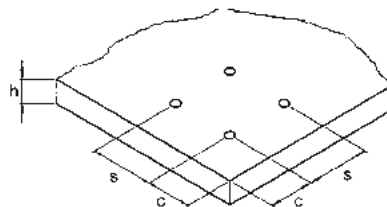
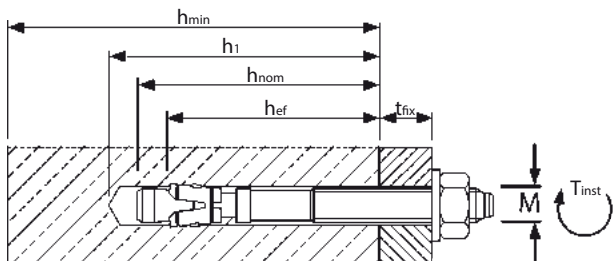

Mechanische Schwerlastdübel



Auszug aus den Anwendungsbedingungen der Europäischen Technischen Bewertung ETA-06/0155 zur Verwendung für redundante nichttragende Systeme

Zulässige Lasten nach ETAG 001, Teil 6 ohne den Einfluss von Achs- und Randabständen. Der Gesamtsicherheitsbeiwert (γ_M und γ_P) wurde berücksichtigt. Die zulässigen Lasten pro Befestigungspunkt sind für die jeweiligen EOTA Mitgliedsstaaten in der ETAG 001, Teil 6 geregelt und können unter der zulässigen Last des Dübels liegen.

Lasten und Kennwerte	Bolzenanker B A4 / HCR		M 6		
Mindestverankerungstiefe	hef1	[mm]	30		
Standardverankerungstiefe	hef2	[mm]	40		
Gerissener und ungerissener Beton \geq C20/25					
Zulässige Last unter jedem Winkel	zul. F	[kN]	1,6	2,4	
Zulässiges Biegemoment	zul. M	[Nm]	5,7	5,7	
Mindestbauteildicke, Achs- und Randabstände					
Verankerungstiefe	hef	[mm]	30	40	
Mindestbauteildicke	hmin	[mm]	80	80	
Charakteristischer Achsabstand	scr, N	[mm]	260	370	
Charakteristischer Randabstand	cr, N	[mm]	130	185	
Minimaler Achsabstand	smin	[mm]	50	50	
Minimaler Randabstand	cmin	[mm]	50	50	
Lasten unter Brandbeanspruchung (C20/25 bis C50/60)					
Zulässige Last unter jedem Winkel	R30	zul. Nfi	[kN]	0,6	0,6
	R60	zul. Nfi	[kN]	0,5	0,5
	R90	zul. Nfi	[kN]	0,3	0,3
	R120	zul. Nfi	[kN]	0,3	0,3
Charakteristischer Achsabstand	scr,fi	[mm]	120	160	
Charakteristischer Randabstand	cr,fi	[mm]	60	80	
Montagedaten					
Bohrlochdurchmesser	d _o	[mm]	6	6	
Durchgangsloch im Anbauteil	df ≤	[mm]	7	7	
Bohrlochtiefe	h ₁ ≥	[mm]	45	55	
Drehmoment beim Verankern	T _{inst}	[Nm]	8	8	
Schlüsselweite	SW	[mm]	10	10	
Höhe der Sechskantmutter	m	[mm]	5	5	
Außendurchmesser x Höhe der Unterlegscheibe	d2 x s	[mm]	12 x 1,6	12 x 1,6	

Bei Bedarf: Das praxisgerechte Bemessungsprogramm unter www.mkt.de.

Montage

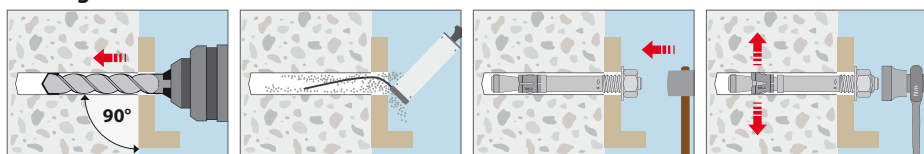

Bolzenanker B-W

Stahl verzinkt



Beschreibung

Der Bolzenanker B-W ist ein selbstspreizender Schlagdübel zur Befestigung von Bewehrungsmatten an vorhandenem Beton. Das gewindelose Ende ist gebogen.

Anwendungsbeispiel

Sichere und schnelle Befestigung von Bewehrungsmatten für Spritzbeton.



Mechanische Schwerlastdübel

Bolzenanker B-W



- Stahl verzinkt
- Zur Befestigung von Bewehrungsmatten

Bezeichnung	Artikelnummer	Setztiefe h_s mm	Klemmstärke t_{fix} mm	Bohrloch \varnothing x Tiefe mm	Aufbiegungslänge l_b mm	Packungsinhalt Stück	Gewicht pro Packung kg
B-W 8x80x32	93140101	55	20	8 x 65	32	200	6,45
B-W 8x110x35	93148101	55	50	8 x 65	35	200	8,50
B-W 8x140x35	93163101	55	80	8 x 65	35	200	14,0

Weitere Längen und Edelstahl A4 (bis 180 mm Gesamtlänge) auf Anfrage.

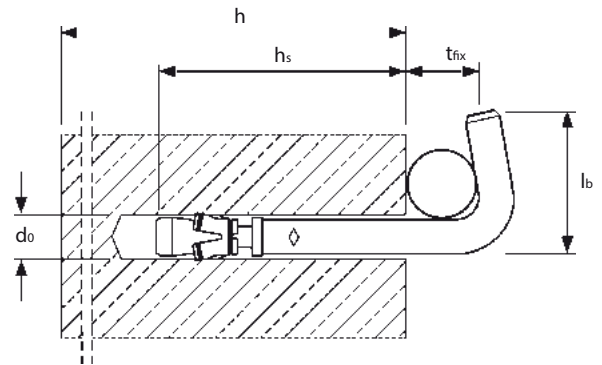

Bolzenanker B-IG

Stahl verzinkt / Edelstahl A4



Bolzenanker B-IG



Bolzenanker B-IG A4



Lastbereich: 2,9 kN–15,8 kN
Betongüte: C20/25–C50/60



Beschreibung

Der Bolzenanker B-IG ist die Innengewindeversion des ETA zugelassenen Bolzenankers B. Er kann in ein normales, nicht hinterschnittenes Bohrloch ohne Setzwerkzeug gesetzt werden und ist universell mit verschiedenen Schraubentypen und -längen verwendbar. Die Verspreizung des Dübels erfolgt durch das Anziehen der Schraube. Die Befestigung kann problemlos wieder gelöst werden. Die Rand- und Achsabstände sind geringer als bei Einschlagankern.

Anwendungsbeispiele

Für nicht sicherheitsrelevante mittelschwere Befestigungen, wo ein Innengewinde erforderlich ist und/oder die Achs- und Randabstände kleiner sein müssen als bei Einschlagankern: Abhängungen, Stahlprofile, Lüftungssysteme, Ankerschienen.

Bolzenanker B-IG



→ Stahl verzinkt

→ Mit Innengewinde

Bezeichnung	Artikelnummer	Bohrloch Ø x Tiefe mm	Setztiefe ¹⁾ h _{nom} mm	Dübellänge l mm	Schraubenlänge mm	Gewinde mm	Packinhalt Stück	Gewicht pro Packung kg
B-IG M 6 x 45	03005101	8x60	51	45	t _{fix} +10	M6x15	100	1,39
B-IG M 8 x 50	03105101	10x65	57	50	t _{fix} +12	M8x15	100	2,40
B-IG M 10 x 60	03205101	12x75	71	60	t _{fix} +15	M10x20	50	1,95
B-IG M 12 x 75	03305101	16x95	84	75	t _{fix} +20	M12x26	25	2,29

¹⁾B-IG mit Montageschraube etwas unter die Betonoberfläche einschlagen.

Bolzenanker B-IG A4



→ Edelstahl A4

→ Mit Innengewinde

Bezeichnung	Artikelnummer	Bohrloch Ø x Tiefe mm	Setztiefe ¹⁾ h _{nom} mm	Dübellänge l mm	Schraubenlänge mm	Gewinde mm	Packinhalt Stück	Gewicht pro Packung kg
B-IG M 6 x 45 A4	03005501	8x60	51	45	t _{fix} +10	M6x15	100	1,41
B-IG M 8 x 50 A4	03105501	10x65	57	50	t _{fix} +12	M8x15	100	2,45
B-IG M 10 x 60 A4	03205501	12x75	71	60	t _{fix} +15	M10x20	50	1,98
B-IG M 12 x 75 A4	03305501	16x95	84	75	t _{fix} +20	M12x26	25	2,23

¹⁾B-IG mit Montageschraube etwas unter die Betonoberfläche einschlagen.

Empfohlene Lasten für Bolzenanker B-IG

Empfohlene Lasten ohne den Einfluss von Achs- und Randabständen. Der Gesamtsicherheitsbeiwert (γ_M und γ_P) wurde berücksichtigt.

Lasten und Kennwerte	Bolzenanker B-IG		M 6x45		M 8x50		M 10x60		M 12x75		
			ungerissener Beton								
			Stahl 5.8	Edelstahl A4-70	Stahl 5.8	Edelstahl A4-70	Stahl 5.8	Edelstahl A4-70	Stahl 5.8	Edelstahl A4-70	
Empfohlene Zuglast	C20/25	empf. N	[kN]	4,3	4,8	5,5	5,5	7,3	7,3	10,0	10,0
	C25/30	empf. N	[kN]	4,3	5,3	6,2	6,2	8,2	8,2	11,2	11,2
	C30/37	empf. N	[kN]	4,3	5,3	6,7	6,7	9,0	9,0	12,2	12,2
	C40/50	empf. N	[kN]	4,3	5,3	7,8	7,8	10,4	10,4	14,1	14,1
	C50/60	empf. N	[kN]	4,3	5,3	8,3	8,7	11,4	11,1	15,8	15,8
Empfohlene Querlast	\geq C20/25	empf. V	[kN]	2,9	3,2	3,9	5,3	4,1	6,7	14,2	15,8
Empfohlenes Biegemoment		empf. M	[Nm]	4,2	4,9	10,9	12,0	28,0	23,9	45,6	41,9
Achs- und Randabstand											
Verankerungstiefe	h_{ef}	[mm]		39		43		52		64	
Charakteristischer Achsabstand	$s_{cr, N}$	[mm]		117		129		156		192	
Charakteristischer Randabstand	$c_{cr, N}$	[mm]		58,5		64,5		78		96	
Minimaler Achsabstand	s_{min}	[mm]		50		55		75		90	
Minimaler Randabstand	c_{min}	[mm]		50		65		90		105	
Mindestbauteildicke	h_{min}	[mm]		100		100		110		130	
Montagedaten											
Bohrlochdurchmesser	d_o	[mm]		8		10		12		16	
Durchgangsloch im Anbauteil	d_r	[mm]		7		9		12		14	
Bohrlochtiefe	h_1	[mm]		60		65		75		95	
Drehmoment beim Verankern	T_{inst}	[Nm]		6		15		30		50	

Mechanische Schwerlastdübel

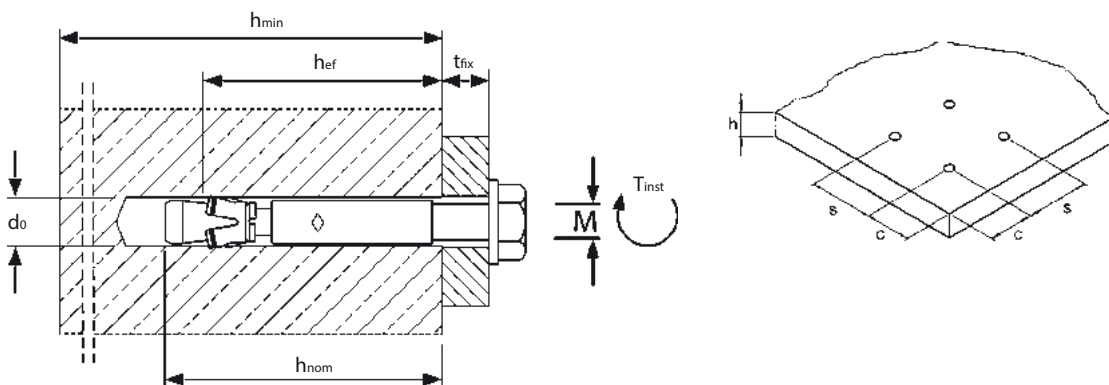

Montage

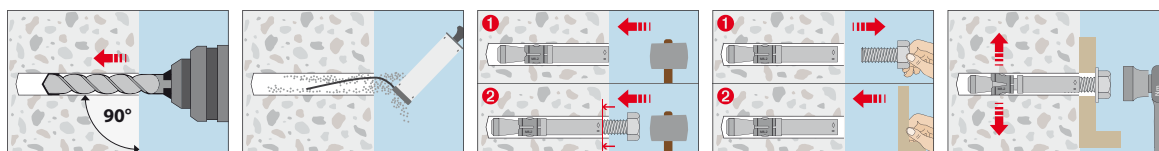

Nagelanker N

Stahl verzinkt / Edelstahl A4 / HCR



Lastbereich: 0,71 kN–2,81 kN
Betongüte: C12/15–C50/60



Beschreibung

Der Nagelanker N verbindet die Vorteile eines Bolzenankers mit einer noch einfacheren Montage. Dabei wird der Anker nur durch das Anbauteil in das Bohrloch eingeschlagen. Das nachträgliche Aufbringen eines Drehmoments ist auch bei der Version mit Gewinde nicht nötig. Bei Auftreten der Belastung spreizt der Nagelanker selbstständig und verankert sich im Bohrloch.

Es steht eine Version mit Nagelkopf (N-K), mit Außengewinde (N) und Stufeninnengewinde M8/10 (N-M) zur Verfügung. Der Nagelanker in Edelstahl A4 und HCR ist zusätzlich Brandgeprüft nach der ZTV- und RWS-Tunnel-Brandkurve. Tragfähigkeiten siehe Seite 182.

Vorteile

- Europäische Technische Bewertung für Mehrfachbefestigungen im gerissenen und ungerissenen Beton
- Schnelle, einfache Montage: Einschlagen genügt
- Reduzierte Verankerungstiefe von nur 25mm für geringen Bohraufwand
- Sehr kleine Rand und Achsabstände
- Zulässige Last bis zu 2,81 kN
- Nur ein Produkt für zwei Anwendungen: M8/M10-Stufengewinde (N-M)

Anwendungsbeispiele

Deckenabhängungen, Rohrleitungen, Verkleidungen, Kabelrinnen.

Nagelanker N



→ Stahl verzinkt

→ Mit Gewinde M6

Bezeichnung	Artikelnummer	Bohrloch Ø mm	Standard Verankerungstiefe			Reduzierte Verankerungstiefe			Dübellänge l mm	Packungsinhalt Stück	Gew. pro Pack. kg
			Klemmstärke t _{fix} mm	Bohrtiefe h ₁ mm	Verankerungstiefe h _{ef} mm	Klemmstärke t _{fix,red} mm	Bohrtiefe h _{1,red} mm	Verankerungstiefe h _{ef,red} mm			
N 6-0-5/44	60005101	6	0	40	30	5	35	25	44	200	2,22
N 6-5-10/49	60010101	6	5	40	30	10	35	25	49	200	2,39
N 6-10-15/54	60015101	6	10	40	30	15	35	25	54	200	2,58

Nagelanker N-K



→ Stahl verzinkt

→ Mit Nagelkopf

Bezeichnung	Artikelnummer	Bohrloch Ø mm	Standard Verankerungstiefe			Reduzierte Verankerungstiefe			Dübellänge l mm	Packungsinhalt Stück	Gew. pro Pack. kg
			Klemmstärke t _{fix} mm	Bohrtiefe h ₁ mm	Verankerungstiefe h _{ef} mm	Klemmstärke t _{fix,red} mm	Bohrtiefe h _{1,red} mm	Verankerungstiefe h _{ef,red} mm			
N-K 6-0-5/39	60105101	6	0	40	30	5	35	25	39	200	2,24
N-K 6-5-10/44	60110101	6	5	40	30	10	35	25	44	200	2,29
N-K 6-10-15/49	60115101	6	10	40	30	15	35	25	49	200	2,54
N-K 6-15-20/54	60120101	6	15	40	30	20	35	25	54	200	2,74
N-K 6-30-35/69	60135101	6	30	40	30	35	35	25	69	200	3,44
N-K 6-50-55/89	60155101	6	50	40	30	55	35	25	89	100	2,19



Nagelanker N-M



- Stahl verzinkt
- Mit Stufengewinde M8 und M10

Bezeichnung	Artikelnummer	Bohrloch Ø mm	Bohrlochtiefe h ₁ mm	Verankerungstiefe h _{ef} mm	Dübellänge l mm	Packungsinhalt Stück	Gewicht pro Packg. kg
N-M 6-25 M8/10	60310101	6	35	25	58	100	2,75
N-M 6-30 M8/10	60315101	6	40	30	63	100	2,85

Maße Gewindemuffe N-M:

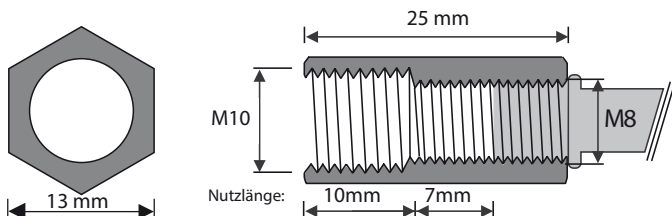

Nagelanker N A4



- Edelstahl A4
- Mit Gewinde M6

Bezeichnung	Artikelnummer	Bohrloch Ø mm	Standard Verankerungstiefe			Reduzierte Verankerungstiefe ¹⁾			Dübellänge l mm	Packungsinhalt Stück	Gew. pro Pack. kg
			Klemmstärke t _{fix} mm	Bohrtiefe h ₁ mm	Verankerungstiefe h _{ef} mm	Klemmstärke t _{fix,red} mm	Bohrtiefe h _{1,red} mm	Verankerungstiefe h _{ef,red} mm			
N 6-5/49 A4	61010501	6	5	40	30	10	35	25 ¹⁾	49	200	2,39

¹⁾Reduzierte Verankerungstiefe nur in Innenräumen zulässig.

Nagelanker N-K A4



- Edelstahl A4
- Mit Nagelkopf

Bezeichnung	Artikelnummer	Bohrloch Ø mm	Standard Verankerungstiefe			Reduzierte Verankerungstiefe ¹⁾			Dübellänge l mm	Packungsinhalt Stück	Gew. pro Pack. kg
			Klemmstärke t _{fix} mm	Bohrtiefe h ₁ mm	Verankerungstiefe h _{ef} mm	Klemmstärke t _{fix,red} mm	Bohrtiefe h _{1,red} mm	Verankerungstiefe h _{ef,red} mm			
N-K 6-0/39 A4	61105501	6	0	40	30	5	35	25 ¹⁾	39	200	2,24
N-K 6-5/44 A4	61110501	6	5	40	30	10	35	25 ¹⁾	44	200	2,29
N-K 6-10/49 A4	61115501	6	10	40	30	15	35	25 ¹⁾	49	200	2,54
N-K 6-15/54 A4	61120501	6	15	40	30	20	35	25 ¹⁾	54	200	2,74
N-K 6-20/59 A4	61125501	6	20	40	30	25	35	25 ¹⁾	59	200	2,91
N-K 6-30/69 A4	61135501	6	30	40	30	35	35	25 ¹⁾	69	200	3,44
N-K 6-50/89 A4	61155501	6	50	40	30	55	35	25 ¹⁾	89	100	2,19

¹⁾Reduzierte Verankerungstiefe nur in Innenräumen zulässig.

Nagelanker N HCR



- Hochkorrosionsbeständiger Edelstahl 1.4529
- Mit Gewinde M6

Bezeichnung	Artikelnummer	Bohrloch Ø mm	Standard Verankerungstiefe			Reduzierte Verankerungstiefe ¹⁾			Dübellänge l mm	Packungsinhalt Stück	Gew. pro Pack. kg
			Klemmstärke t _{fix} mm	Bohrtiefe h ₁ mm	Verankerungstiefe h _{ef} mm	Klemmstärke t _{fix,red} mm	Bohrtiefe h _{1,red} mm	Verankerungstiefe h _{ef,red} mm			
N 6-5/49 HCR	61010651	6	5	40	30	10	35	25 ¹⁾	49	200	2,39

¹⁾Reduzierte Verankerungstiefe nur in Innenräumen zulässig.

Nagelanker N-K HCR



→ Hochkorrosionsbeständiger Edelstahl 1.4529

→ Mit Nagelkopf



Bezeichnung	Artikelnummer	Bohrloch Ø mm	Standard Verankerungstiefe			Reduzierte Verankerungstiefe ¹⁾			Dübellänge l mm	Packungs-inhalt Stück	Gew. pro Pack. kg
			Klemmstärke t _{fix} mm	Bohrtiefe h ₁ mm	Verankerungstiefe h _{ef} mm	Klemmstärke t _{fix,red} mm	Bohrtiefe h _{1,red} mm	Verankerungstiefe h _{ef,red} mm			
N-K 6-5/44 HCR	61110651	6	5	40	30	10	35	25 ¹⁾	44	200	2,29
N-K 6-30/69 HCR	61135651	6	30	40	30	35	35	25 ¹⁾	69	200	3,44
N-K 6-50/89 HCR	61155651	6	50	40	30	55	35	25 ¹⁾	89	100	2,19

¹⁾Reduzierte Verankerungstiefe nur in Innenräumen zulässig.

Setzwerkzeug

→ Einschlagwerkzeug für Nagelanker N-K

→ Mit SDS plus Aufnahme

→ Mit Zentrierspitze für sicheren Sitz



Bezeichnung	Artikelnummer	Packungs-inhalt	Gewicht pro Packg. kg
N-K SWZ SDS	09795101	1	0,05

Montage

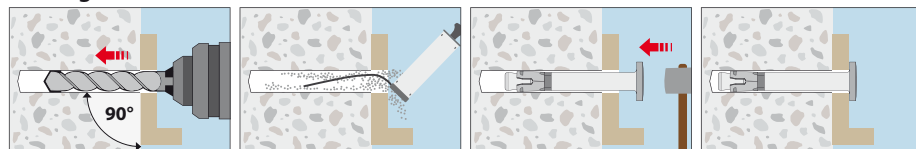



Auszug aus den Anwendungsbedingungen der Europäischen Technischen Bewertung ETA-11/0240 zur Verwendung für redundante nichttragende Systeme

Zulässige Lasten nach EN 1992-4 ohne den Einfluss von Achs- und Randabständen. Der Gesamtsicherheitsbeiwert (γ_M und γ_P) wurde berücksichtigt. Die zulässigen Lasten pro Befestigungspunkt sind den entsprechenden nationalen Regelungen der EOTA Mitgliedsstaaten zu entnehmen und können unter der zulässigen Last des Dübels liegen. Tragfähigkeiten unter Brandbeanspruchung siehe Seite 179.

Lasten und Kennwerte	Nagelanker Stahl verzinkt, Edelstahl A4, HCR		N		N-K		N-M	
			gerissener / ungerissener Beton					
Verankerungstiefe	h_{ef}	[mm]	25	30	25	30	25	30
Zulässige Last (Bild 1)	C12/15 zul. F	[kN]	1,43	1,90	1,43	1,90	1,43 ¹⁾	1,90 ¹⁾
	C20/25 - C50/60 zul. F	[kN]	2,14	2,81	2,14	2,81	2,14 ¹⁾	2,81 ¹⁾
Zulässige Last (Bild 2)	C12/15 zul. F	[kN]	0,71	0,95	0,71	0,95	0,71 ¹⁾	0,95 ¹⁾
	C20/25 - C50/60 zul. F	[kN]	0,95	1,19	0,95	1,19	0,95 ¹⁾	1,19 ¹⁾
Zulässiges Biegemoment	zul. M	[Nm]	5,3	5,3	7,3/7,7 ²⁾	7,3/7,7 ²⁾	7,3	7,3
Mindestbauteildicke	h_{min}	[mm]	80	80	80	80	80	80
Montagedaten								
Bohrlochdurchmesser	d_o	[mm]	6	6	6	6	6	6
Durchgangsloch im Anbauteil	d_f	[mm]	7	7	7	7	-	-
Durchmesser Nagelkopf		[mm]	-	-	13	13	-	-
Bohrlochtiefe	h_1	[mm]	35	40	35	40	35	40
Drehmoment beim Verankern	$T_{inst \leq}$	[Nm]	4	4	-	-	-	-

¹⁾ Bei der Ausführung N-M ist bei vorhandener Querkraft ein Nachweis für Querlast mit Hebelarm zu führen.

²⁾ Stahl verzinkt / Edelstahl A4, HCR

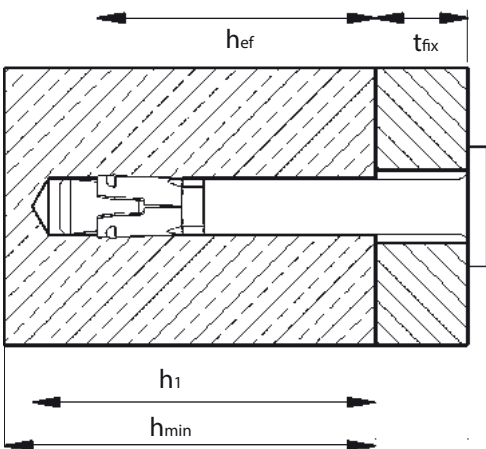

Zugehörige Achs- und Randabstände [mm]:

Der zulässige Widerstand zul. F gilt für einen Befestigungspunkt.

Ein Befestigungspunkt kann sein:

- Einzeldübel,
- Dübelpaar mit Achsabstand $s \geq 50$ mm oder
- Vierergruppe mit $s \geq 50$ mm

Ist der Achsabstand der Dübel in einem Befestigungspunkt größer oder gleich dem zugehörigen Achsabstand zwischen den Befestigungspunkten, gelten die charakteristischen Widerstände für jeden einzelnen Dübel.

Bild 1: maximale Tragfähigkeit



Bild 2: minimale Rand- und Achsabstände



Einschlaganker E / ES

Stahl verzinkt

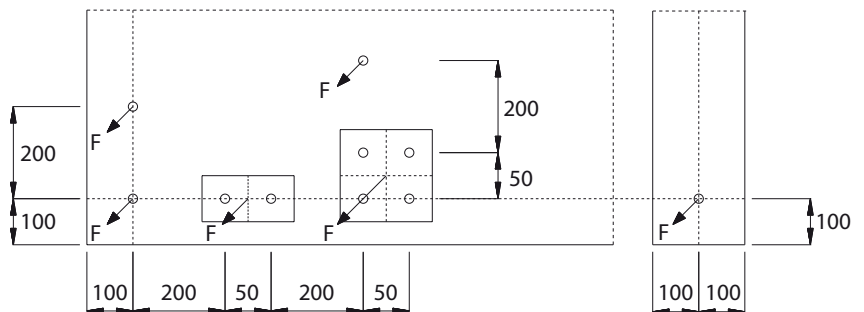
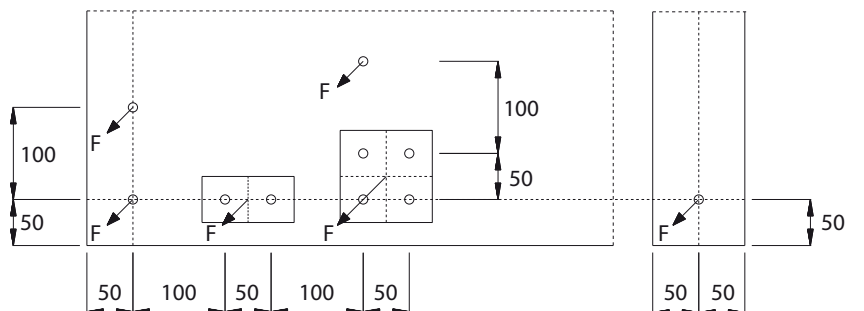

Einschlaganker E



Einschlaganker ES



Einschlaganker ES

Lastbereich: 1,2 kN–28,6 kN
Betongüte: C20/25–C50/60

Beschreibung

Der Einschlaganker E/ES ist für die Mehrfachbefestigung von nichttragenden Systemen im gerissenen und ungerissenen Beton zugelassen. Die Abmessungen mit einer Verankerungstiefe von 30mm oder mehr sind darüber hinaus auch als Einzeldübel im ungerissenen Beton zugelassen. Die Einschlaganker mit einer Verankerungstiefe von 25 mm sind dagegen in Spannbeton-Hohlplattendecken zugelassen.

Der Einschlaganker E/ES wird in Vorsteckmontage in das Bohrloch gesetzt und mittels eines Hand- oder Maschinenspreizwerkzeuges zuverlässig im Bohrloch gespreizt. Die Verwendung des Aufsteckwerkzeuges mit Bundbohrer (ASW) ermöglicht dabei nicht nur bei der Serieninstallationen eine schnelle und kräfteschonende Montage. Die Verwendung eines Markierungs-Spreizwerkzeuges erzeugt auf der Ankerhülse eine sichtbare Markierung, welche die korrekte Montage bestätigt.

Vorteile

- Zugelassen für die Verwendung als Mehrfachbefestigungen im gerissenen und ungerissenen Beton
- Zugelassen als Mehrfachbefestigung in Spannbeton-Hohlplattendecken
- Zugelassen als Einzeldübel zur Verankerung im ungerissenen Beton (Verankerungstiefe ≥ 30 mm)
- Geringe Bohrtiefe, dadurch geringe Gefahr von Bewehrungstreffern (Verankerungstiefe 25mm)
- Durch Bundbohrer und Aufsteckwerkzeug schnelle, rationelle und kräfteschonende Montage
- Einfache optische Montagekontrolle durch Markierungsspreizwerkzeug
- Viele Anwendungsmöglichkeiten durch die Verwendung von handelsüblichen metrischen Schrauben und Gewindestangen
- FM-Zulassung für die Installation von Sprinklersystemen (M10–M20²⁾)
- Geeignet für die Installation von Sprinkler-Systemen in Massivbeton nach den Anforderungen des VdS (M8–M16)
- Brandschutz geprüft in Beton C20/25 bis C50/60



Anwendungsbeispiele

Abhängungen im Heizungs-, Sanitär- und Lüftungsbereich, Verankerungen mit Gewindestangen und Schrauben, Flachstahl, Profilstahl.

¹⁾Gilt für Verankerungstiefe $h_{ef} \geq 30$ mm

²⁾Gilt nicht für ES M12 x 25

Einschlaganker E

→ Stahl verzinkt

→ Zugelassen für Beton

Bezeichnung	Artikelnummer	Bohrloch Ø x Tiefe mm	Gewinde Ø x Länge mm	Packungsinhalt	Gewicht pro Packung kg
				Stück	
E M 5 x 25 ¹⁾	05000101	8 x 25	M5 x 10	100	0,74
E M 6 x 30	05005101	8 x 30	M6 x 13	100	0,84
E M 8 x 30	05100101	10 x 30	M8 x 13	100	1,17
E M 8 x 40	05105101	10 x 40	M8 x 20	100	1,49
E M 10 x 40	05200101	12 x 40	M10 x 15	50	1,07
E M 12 x 50	05300101	15 x 50	M12 x 18	50	2,18
E M 12 x 80	05305101	15 x 80	M12 x 45	50	3,15
E M 16 x 65	05500101	20 x 65	M16 x 23	25	2,55
E M 16 x 80	05505101	20 x 80	M16 x 38	25	2,91
E M 20 x 80	05600101	25 x 80	M20 x 34	25	4,45

¹⁾Nicht Bestandteil der Bewertung.

Einschlaganker ES

→ Stahl verzinkt, zugelassen für Beton

→ Mit Kragen für oberflächenbündiges Setzen

Bezeichnung	Artikelnummer	Bohrloch Ø x Tiefe mm	Gewinde Ø x Länge mm	Packungsinhalt	Gewicht pro Packung kg
				Stück	
ES M 6x25	05025101	8 x 25	M6 x 12	100	0,74
ES M 8 x 25	05125101	10 x 25	M8 x 12	100	1,05
ES M 8 x 30	05150101	10 x 30	M8 x 13	100	1,15
ES M 8 x 40	05155101	10 x 40	M8 x 20	100	1,53
ES M 10 x 25	05225101	12 x 25	M10 x 12	50	0,80
ES M 10 x 30	05230101	12 x 30	M10 x 12	50	0,89
ES M 10 x 40	05250101	12 x 40	M10 x 15	50	1,10
ES M 12 x 25	05325101	15 x 25	M12 x 12	50	1,15
ES M 12 x 50	05350101	15 x 50	M12 x 18	50	2,15
ES M 16 x 65	05551101	20 x 65	M16 x 23	25	2,53

Markierungs-Spreizwerkzeug

Für Einschlaganker E und ES
Mit Handschutz



Bezeichnung	Artikelnummer	Gewicht pro Stück kg
E-MSH 6 x 25	09025801	0,42
E-MSH 8 x 25	09125801	0,42
E-MSH 8 x 30	09100801	0,42
E-MSH 8 x 40	09105801	0,38
E-MSH 10 x 25	09225801	0,50
E-MSH 10 x 30	09205801	0,50
E-MSH 10 x 40	09200801	0,45
E-MSH 12 x 25	09325801	0,45
E-MSH 12 x 50	09300801	0,47
E-MSH 12 x 80	09305801	0,51
E-MSH 16 x 65	09500801	0,50
E-MSH 16 x 80	09505801	0,55
E-MSH 20 x 80	09600801	0,62

Standard-Spreizwerkzeug

Für Einschlaganker E und ES



Bezeichnung	Artikelnummer	Gewicht pro Stück kg
E-SW 5 x 25	09000150	0,08
E-SW 6 x 25	09002150	0,09
E-SW 6 x 30	09005150	0,09
E-SW 8 x 25	09125150	0,14
E-SW 8 x 30	09100150	0,14
E-SW 8 x 40	09105150	0,14
E-SW 10 x 25	09225150	0,15
E-SW 10 x 30	09205150	0,15
E-SW 10 x 40	09200150	0,15
E-SW 12 x 25	09325150	0,24
E-SW 12 x 50	09300150	0,25
E-SW 12 x 80	09305150	0,22
E-SW 16 x 65	09500150	0,41
E-SW 16 x 80/DW 15	09505150	0,42
E-SW 20 x 80	09600150	0,68

Aufsteck-Spreizwerkzeug

Für Einschlaganker E und ES.
Einschließlich Bundbohrer.



Bezeichnung	Artikelnummer	Passend für Einschlaganker	Zugehöriger Bundbohrer	Packungsinhalt Stück	Gewicht pro Stück kg
E-ASW 6 x 25	09097101	ES M 6 x 25	BB 8 x 25	1	0,20
E-ASW 6 x 30	09098101	E/ES M 6 x 30	BB 8 x 30	1	0,20
E-ASW 8 x 25	09197101	ES M 8 x 25	BB 10 x 25	1	0,20
E-ASW 8 x 30	09198101	E/ES M 8 x 30	BB 10 x 30	1	0,20
E-ASW 8 x 40	09199101	E/ES M 8 x 40	BB 10 x 40	1	0,23
E-ASW 10 x 25	09297101	ES M 10 x 25	BB 12 x 25	1	0,21
E-ASW 10 x 30	09298101	E/ES M 10 x 30	BB 12 x 30	1	0,21
E-ASW 10 x 40	09299101	E/ES M 10 x 40	BB 12 x 40	1	0,24

Bundbohrer

Für Einschlaganker E und ES.



Bezeichnung	Artikelnummer	Bohr-Ø x Bohrtiefe [mm]	Passend für Einschlaganker	Passend für Aufsteck-Spreizwerkz.	Packungsinhalt Stück	Gewicht pro Stück kg
BB 8 x 25	50031001	8 x 25	ES M 6 x 25	E-ASW 6 x 25	1	0,11
BB 8 x 30	50031501	8 x 30	E/ES M 6 x 30	E-ASW 6 x 30	1	0,11
BB 10 x 25	50041001	10 x 25	ES M 8 x 25	E-ASW 8 x 25	1	0,11
BB 10 x 30	50041501	10 x 30	E/ES M 8 x 30	E-ASW 8 x 30	1	0,11
BB 10 x 40	50042001	10 x 40	E/ES M 8 x 40	E-ASW 8 x 40	1	0,12
BB 12 x 25	50051001	12 x 25	ES M 10 x 25	E-ASW 10 x 25	1	0,12
BB 12 x 30	50051501	12 x 30	E/ES M 10 x 30	E-ASW 10 x 30	1	0,12
BB 12 x 40	50052001	12 x 40	E/ES M 10 x 40	E-ASW 10 x 40	1	0,12
BB 15 x 25	50071001	15 x 25	ES M 12 x 25	-	1	0,15
BB 15 x 50	50072501	15 x 50	E/ES M 12 x 50	-	1	0,17

Maschinen-Spreizwerkzeug

Für Einschlaganker E und ES.
Mit SDS plus-Aufnahme.



Bezeichnung	Artikelnummer	Gewicht pro Stück kg
E-SW 6 x 25 SDS	09090101	0,07
E-SW 8 x 25 SDS	09185101	0,07
E-SW 8 x 30 SDS	09190101	0,07
E-SW 8 x 40 SDS	09195101	0,07
E-SW 10 x 25 SDS	09286101	0,08
E-SW 10 x 30 SDS	09288101	0,08
E-SW 10 x 40 SDS	09290101	0,08
E-SW 12 x 25 SDS	09395101	0,10
E-SW 12 x 50 SDS	09390101	0,10

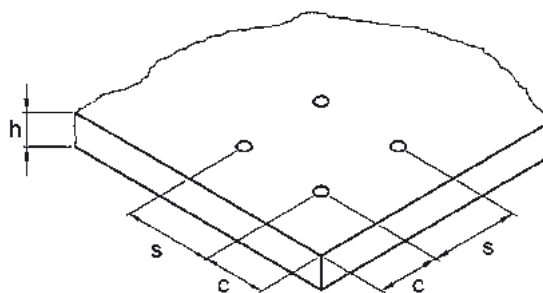
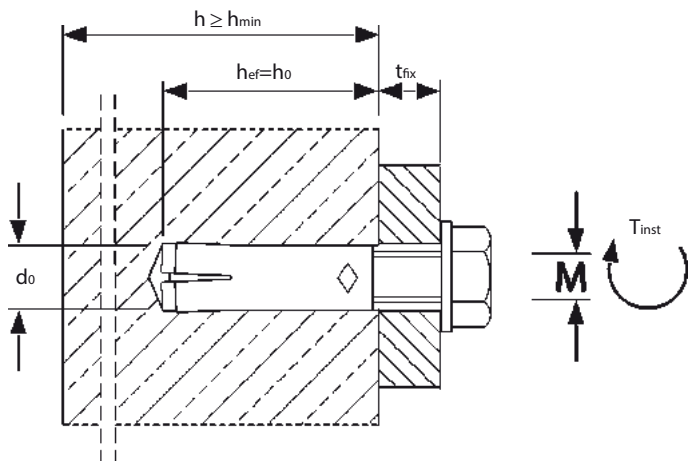

Montage

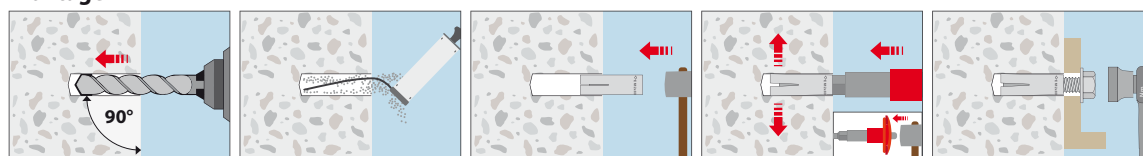



Auszug aus den Anwendungsbedingungen der Europäischen Technischen Bewertung ETA-02/0020 zur Verwendung im ungerissenen Beton (Option 7)

Zulässige Lasten nach EN 1992-4 ohne den Einfluss von Achs- und Randabständen. Der Gesamtsicherheitsbeiwert (γ_M und γ_F) wurde berücksichtigt. Tragfähigkeiten unter Brandbeanspruchung siehe Seite 179.

Lasten und Kennwerte	Einschlaganker E/ES	ungerissener Beton												
		M5x25 ^{1,2)}	M6x30 ¹⁾	M8x30 ¹⁾	M8x40	M10x30 ¹⁾	M10x40	M12x50	M12x80	M16x65	M16x80	M20x80		
Zulässige Zuglast (Schraube 5.6 bis 8.8)	C20/25 zul. N [kN]	1,4	3,2	3,2	3,6	3,2	4,9	6,9	6,9	10,2	10,2	14,0		
	C25/30 zul. N [kN]	1,5	3,6	3,6	3,8	3,6	5,5	7,7	7,7	11,4	11,4	15,6		
	C30/37 zul. N [kN]	1,7	3,6	3,9	4,0	3,9	6,0	8,5	8,5	12,5	12,5	17,1		
	C40/50 zul. N [kN]	1,9	3,6	4,5	4,4	4,5	7,0	9,8	9,8	14,5	14,5	19,8		
	C50/60 zul. N [kN]	2,1	3,6	5,1	4,7	5,1	7,8	10,9	10,9	16,2	16,2	22,1		
Zulässige Querlast (Schraube 5.6)	≥ C20/25 zul. V [kN]	1,5	2,1	3,8	3,9	3,8	4,1	9,0	9,0	16,8	16,8	26,2		
Zulässige Querlast (Schraube 5.8)	≥ C20/25 zul. V [kN]	2,0	2,9	3,8	3,9	3,8	4,1	11,1	12,1	18,0	18,0	28,6		
Zulässige Querlast (Schraube 8.8)	≥ C20/25 zul. V [kN]	2,0	2,9	3,8	3,9	3,8	4,1	11,1	12,3	18,0	18,0	28,6		
Zulässiges Biegemoment (Schraube 5.6)	zul. M [Nm]	-	3,3	8,1	8,1	15,8	15,8	27,8	27,8	71,0	71,0	138,6		
Zulässiges Biegemoment (Schraube 5.8)	zul. M [Nm]	-	4,3	10,9	10,9	21,1	21,1	37,1	37,1	94,9	94,9	185,1		
Zulässiges Biegemoment (Schraube 8.8)	zul. M [Nm]	-	6,9	17,1	17,1	33,7	34,3	60,0	60,0	152,0	152,0	296,6		
Achs- und Randabstände														
Verankerungstiefe	h _{ef} [mm]	25	30	30	40	30	40	50	80	65	80	80		
Charakteristischer Achsabstand	s _{cr,N} [mm]	75	90	90	120	90	120	150	240	195	240	240		
Charakteristischer Randabstand	c _{cr,N} [mm]	37,5	45	45	60	45	60	75	120	97,5	120	120		
Minimaler Achsabstand	s _{min} [mm]	60	55	60	80	100	100	120	120	150	150	160		
Minimaler Randabstand	c _{min} [mm]	95	95	95	95	115	135	165	165	200	200	260		
Mindestbauteildicke	h _{min} [mm]	100	100	100	100	120	120	130	130	160	160	200		
Montagedaten														
Bohrlochdurchmesser	d _o [mm]	8	8	10	10	12	12	15	20	20	20	25		
Durchgangsloch im Anbauteil	d _f [mm]	6	7	9	9	12	12	14	14	18	18	22		
Bohrlochtiefe	h _o [mm]	25	30	30	40	30	40	50	80	65	80	80		
Drehmoment beim Verankern	T _{inst ≤} [Nm]	3	4	8	8	15	15	35	35	60	60	120		
Minimale Einschraubtiefe	L _{sd} [mm]	6	7	9	9	10	11	13	13	18	18	22		
Maximale Einschraubtiefe	L _{th} [mm]	10	13	13	20	12	15	18	45	23	38	34		

¹⁾Anwendung nur für statisch unbestimmte Systeme. ²⁾ Nicht Bestandteil der Europäischen Technischen Bewertung. Bei Bedarf: Das praxisgerechte Bemessungsprogramm unter www.mkt.de.

Mechanische Schwerlastdübel



Auszug aus den Anwendungsbedingungen der Europäischen Technischen Bewertung ETA-05/0116 zur Verwendung für redundante nichttragende Systeme

Zulässige Lasten nach EN 1992-4 ohne den Einfluss von Achs- und Randabständen. Der Gesamtsicherheitsbeiwert (γ_M und γ_c) wurde berücksichtigt. Die zulässigen Lasten pro Befestigungspunkt sind den entsprechenden nationalen Regelungen der EOTA Mitgliedsstaaten zu entnehmen und können unter der zulässigen Last des Dübels liegen.

Lasten und Kennwerte	Einschlaganker E/ES	gerissener und ungerissener Beton											
		M6x25	M6x30	M8x25	M8x30	M8x40	M10x25	M10x30	M10x40	M12x25	M12x50	M16x65	
Zulässige Last (C12/15 und C16/20)	zul. F [kN]	1,2	-	1,2	-	-	1,7	-	-	1,7	-	-	
Zulässige Last (C20/25 bis C50/60)	zul. F [kN]	1,7	1,2	1,9	1,7	2,0	2,1	2,0	2,0	2,1	2,4	6,3	
Zulässiges Biegemoment (Schraube 4.6)	zul. M [Nm]	2,6	2,6	6,4	6,4	6,4	12,8	12,8	12,8	22,2	22,2	56,9	
Zulässiges Biegemoment (Schraube 5.6)	zul. M [Nm]	3,3	3,3	8,1	8,1	8,1	15,8	15,8	15,8	27,8	27,8	71,0	
Zulässiges Biegemoment (Schraube 5.8)	zul. M [Nm]	4,3	4,3	10,9	10,9	10,9	21,1	21,1	21,1	37,1	37,1	94,9	
Zulässiges Biegemoment (Schraube 8.8)	zul. M [Nm]	6,9	6,9	17,1	17,1	17,1	34,3	33,7	34,3	60,0	60,0	152,0	
Achs- und Randabstände													
Verankerungstiefe	h _{ef} [mm]	25	30	25	30	40	25	30	40	25	50	65	
Charakteristischer Achsabstand	s _{cr} [mm]	75	130	75	180	210	75	230	170	75	170	400	
Charakteristischer Randabstand	c _{cr} [mm]	38	65	38	90	105	38	115	85	38	85	200	
Minimaler Achsabstand ¹⁾	s _{min} [mm]	30	55	50	60	80	60	100	100	100	120	150	
Minimaler Randabstand ¹⁾	c _{min} [mm]	60	95	100	95	95	100	115	135	110	165	200	
Standardbauteildicke/Mindestbauteildicke	h _{min 2} /h _{min 1} [mm]	100/80	100	100/80	100	100	100/80	120	120	100/80	130	160	
Montagedaten													
Bohrlochdurchmesser	d _o [mm]	8	8	10	10	10	12	12	12	15	15	20	
Durchgangsloch im Anbauteil	d _f [mm]	7	7	9	9	9	12	12	12	14	14	18	
Bohrlochtiefe	h _o [mm]	25	30	25	30	40	25	30	40	25	50	65	
Drehmoment beim Verankern	T _{inst ≤} [Nm]	4	4	8	8	8	15	15	15	35	35	60	
Minimale Einschraubtiefe ¹⁾	L _{sd} [mm]	6	7	8	9	9	10	10	11	12	13	18	
Maximale Einschraubtiefe ¹⁾	L _{th} [mm]	12	13	12	13	20	12	12	15	12	18	23	
Lasten unter Brandbeanspruchung (C20/25 bis C50/60)													
(für Schraube ≥ 4.8)	Zulässige Last R30	zul. F [kN]	0,4	0,4	0,6	0,9	1,1	0,6	0,9	1,5	0,6	1,5	4,0
	Zulässige Last R60	zul. F [kN]	0,35	0,35	0,6	0,9	0,9	0,6	0,9	1,5	0,6	1,5	4,0
	Zulässige Last R90	zul. F [kN]	0,3	0,3	0,6	0,6	0,6	0,6	0,9	1,1	0,6	1,5	3,0
	Zulässige Last R120	zul. F [kN]	0,25	0,3	0,5	0,5	0,5	0,5	0,7	0,9	0,5	1,2	2,4
(für Schraube ≥ 5.6)	Zulässige Last R30	zul. F [kN]	0,4	0,8	0,6	0,9	1,5	0,6	0,9	1,5	0,6	1,5	4,0
	Zulässige Last R60	zul. F [kN]	0,35	0,8	0,6	0,9	1,5	0,6	0,9	1,5	0,6	1,5	4,0
	Zulässige Last R90	zul. F [kN]	0,3	0,4	0,6	0,9	0,9	0,6	0,9	1,5	0,6	1,5	3,7
	Zulässige Last R120	zul. F [kN]	0,25	0,3	0,5	0,5	0,5	0,5	0,7	1,0	0,5	1,2	2,4
Charakteristischer Achsabstand	s _{cr,fi} [mm]	100	130	100	180	210	100	170	170	100	200	400	
Charakteristischer Randabstand	c _{cr,fi} [mm]	50	65	50	90	105	50	85	85	50	100	200	

Bei Bedarf: Das praxisgerechte Bemessungsprogramm unter www.mkt.de.

¹⁾Werte für Mindestbauteildicke siehe ETA-05/0116



Auszug aus den Anwendungsbedingungen der Europäischen Technischen Bewertung ETA-05/0116 zur Verwendung für redundante nichttragende Systeme in Spannbeton-Hohlplattendecken

Zulässige Lasten nach EN 1992-4 ohne den Einfluss von Achs- und Randabständen. Der Gesamtsicherheitsbeiwert (γ_M und γ_p) wurde berücksichtigt. Die zulässigen Lasten pro Befestigungspunkt sind den entsprechenden nationalen Regelungen der EOTA Mitgliedsstaaten zu entnehmen und können unter der zulässigen Last des Dübels liegen.

Lasten und Kennwerte	Einschlaganker ES	M6 x 25	M8 x 25	M10 x 25	M12 x 25	
Spannbeton-Hohlplattendecken C30/37 bis C50/60						
Spiegeldicke	$d_b \geq$	[mm]	35 (30 ¹⁾)			
Zulässige Last	F zul.	[kN]	1,7	1,9	2,1	2,1
Zulässiges Biegemoment (Stahl 4.6)	zul. M	[Nm]	2,6	6,4	12,8	22,2
Zulässiges Biegemoment (Stahl 4.8)	zul. M	[Nm]	3,5	8,6	17,1	29,7
Zulässiges Biegemoment (Stahl 5.6)	zul. M	[Nm]	3,3	8,1	15,8	27,8
Zulässiges Biegemoment (Stahl 5.8)	zul. M	[Nm]	4,3	10,9	21,1	37,1
Zulässiges Biegemoment (Stahl 8.8)	zul. M	[Nm]	6,9	17,1	34,3	60,0
Achs- und Randabstände						
Achsabstand	$S_{cr} = S_{min}$	[mm]	200			
Randabstand	$C_{cr} = C_{min}$	[mm]	150			
Montagedaten						
Bohrlochdurchmesser	d_o	[mm]	8	10	12	15
Durchgangsloch im Anbauteil	d_f	[mm]	7	9	12	14
Bohrlochtiefe	$h_o \geq$	[mm]	25	25	25	25
Installationsmoment	$T_{inst} \leq$	[Nm]	4	8	15	35

¹⁾Bohrloch darf keine Hohlkammer anschneiden.

Zulässige Ankerpositionen für Spannbetonhohlplatten

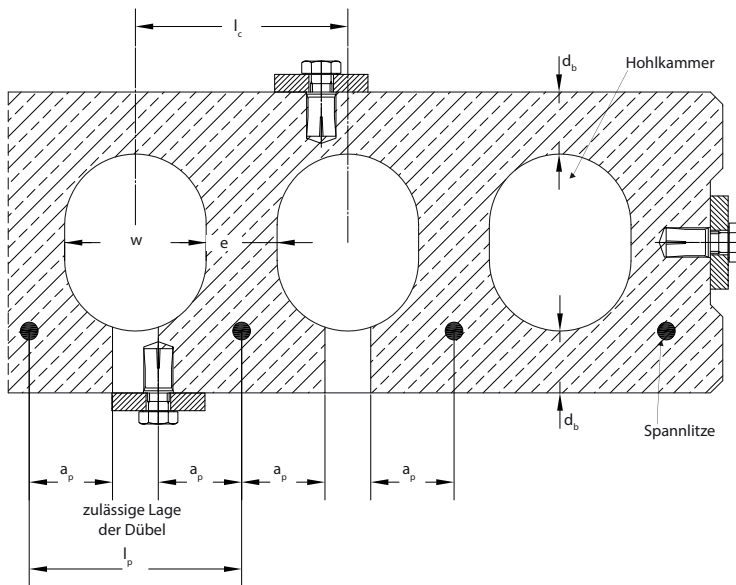

$w / e \leq 4,2$

w Hohlraumbreite

e Stegbreite

Abstand zwischen Hohlraumachsen $l_c \geq 100$ mm

Abstand zwischen Spannritzten $l_p \geq 100$ mm

Abstand zwischen Spannritze und Bohrloch $a_p \geq 50$ mm

Minimale Rand- und Achsabstände für Spannbetonhohlplatten

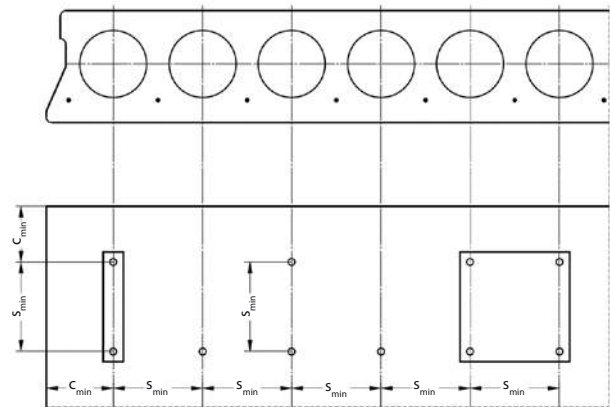

Minimaler Randabstand $C_{min} \geq 150$ mm

Minimaler Achsabstand $S_{min} \geq 200$ mm

Montage

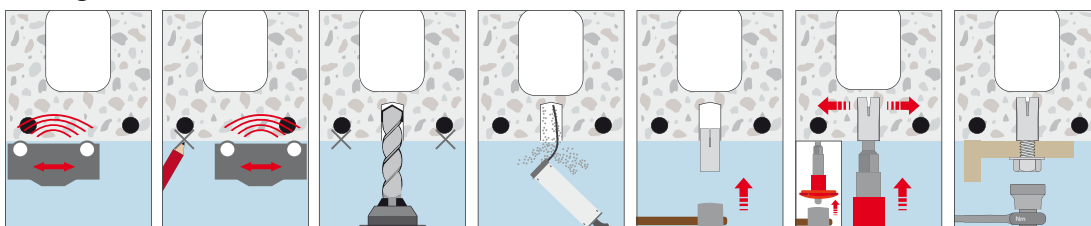

Einschlaganker ED

Stahl verzinkt



Beschreibung

Der Einschlaganker ED ist für temporäre Befestigung oder Befestigung von Maschinen, die später wieder abgenommen werden sollen, entwickelt. Die Version ED M12 D mit verstärkter Dübelhülse wird speziell für die Befestigung von Kernbohrgeräten empfohlen.

Anwendungsbeispiele

Befestigung von Betonbearbeitungsmaschinen wie z. B. Kernbohrgeräte oder Betonsägen usw.

Untergrund: Beton C20/25–C 50/60



Mechanische Schwerlastdübel

Einschlaganker ED



- Stahl verzinkt
- Zur Befestigung von Kernbohrgeräten

Bezeichnung	Artikelnummer	Bohrloch Ø x Tiefe mm	Gewinde Ø x Länge mm	Packungsinhalt Stück	Gewicht pro Pack. kg
ED M 12 x 50	05301101	15 x 50	M12 x 18	50	2,39
ED M 12 x 50 D	05317101	16 x 50	M12 x 18	50	2,81
ED M 16 x 65	05501101	20 x 65	M16 x 23	25	2,72

Standard-Spreizwerkzeug

für Einschlaganker ED



Bezeichnung	Artikelnummer
E-SW 12 x 50	09300150
E-SW 16 x 65	09500150

Empfohlene Lasten für Einschlaganker ED

Empfohlene Lasten ohne den Einfluss von Achs- und Randabständen. Der Gesamtsicherheitsbeiwert (γ_M und γ_F) wurde berücksichtigt.

Lasten und Kennwerte	Einschlaganker ED			
		M 12x50	M 12x50 D	M 16x65
		ungerissener Beton		
Empfohlene Zuglast (Schraube 5.6 bis 8.8)	C20/25 empf. N [kN]	7,1	7,1	10,5
Empfohlene Querlast (Schraube 5.6)	\geq C20/25 empf. V [kN]	9,0	9,0	16,8
Empfohlene Querlast (Schraube 5.8/8.8)	\geq C20/25 empf. V [kN]	12,0	12,0	18,0
Empfohlenes Biegemoment (Schraube 5.6)	empf. M [Nm]	27,8	27,8	71,0
Empfohlenes Biegemoment (Schraube 5.8)	empf. M [Nm]	37,1	37,1	94,9
Empfohlenes Biegemoment (Schraube 8.8)	empf. M [Nm]	60,0	60,0	152,0
Achs- und Randabstände				
Verankerungstiefe	hef [mm]	50	50	65
Charakteristischer Achsabstand	Scr,N [mm]	150	150	195
Charakteristischer Randabstand	Ccr,N [mm]	75	75	97,5
Minimaler Achsabstand	Smin [mm]	120	120	150
Minimaler Randabstand	Cmin [mm]	165	165	200
Mindestbauteildicke	hmin [mm]	130	130	160
Montagedaten				
Bohrlochdurchmesser	do [mm]	15	16	20
Durchgangsloch im Anbauteil	df [mm]	14	14	18
Bohrlochtiefe	ho [mm]	50	50	65
Drehmoment beim Verankern	Tinst [Nm]	35	35	60
Minimale Einschraubtiefe	Lsd [mm]	13	13	18
Maximale Einschraubtiefe	Lth [mm]	18	18	23

Montage

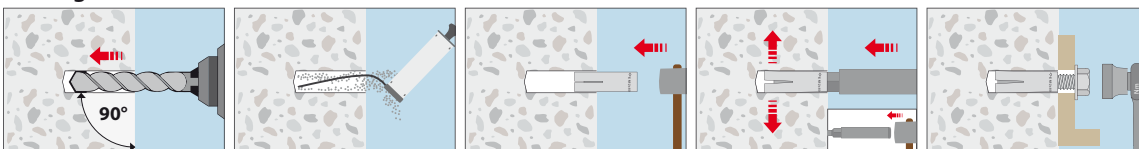

Einschlaganker ED-DW 15

Stahl verzinkt



Beschreibung

Einschlaganker mit DYWIDAG® Innengewinde¹⁾ DW 15 zur nachträglichen Befestigung von Ankerstäben. Geeignet für Beton C12/15–C50/60 oder druckfesten Naturstein. Sichere Montage durch verschmutzungsunempfindliches Gewinde. Nach der Demontage des Ankerstabs kein Herausragen des Dübels aus dem Bohrloch.

Anwendungsbeispiele

Vielseitig einsetzbarer Dübel im Schalungsbau. Kostengünstige und schnelle Befestigung im Ortbetonbau. Befestigung von Schalungsstützen und temporären Absturzsicherungen.



Untergrund: **Beton C12/15–C 50/60 oder druckfester Naturstein**

Einschlaganker ED-DW 15



- Stahl verzinkt
- Zur Verankerung von Ankerstäben

Bezeichnung	Artikelnummer	Bohrloch Ø x Tiefe mm	Gewinde Ø x Länge mm	Packungsinhalt Stück	Gewicht pro Packung kg
ED-DW 15 x 80	05950101	22 x 80	DW 15 x 35	25	3,76

Standard-Spreizwerkzeug

für Einschlaganker ED-DW 15



Bezeichnung	Artikelnummer
E-SW 16 x 80 / DW-15 x 80	9505150

Empfohlene Lasten für Einschlaganker ED-DW 15

Empfohlene Lasten ohne den Einfluss von Achs- und Randabständen. Der Gesamtsicherheitsbeiwert (γ_M und γ_F) wurde berücksichtigt.

Lasten und Kennwerte	Schrägzugwinkel	ungerissener Beton						
		0°	15°	30°	45°	60°	75°	90°
Empfohlene Last	C12/15 empf. F [kN]	17,3	16,9	16,8	17,4	18,7	20,6	22,6
	≥ C20/25 empf. F [kN]	19,3	18,7	18,3	18,6	19,5	21,1	22,6
Achs- und Randabstände								
Verankerungstiefe	h_{ef} [mm]	80						
Minimaler Achsabstand	s_{min} [mm]	600						
Minimaler Randabstand	c_{min} [mm]	300						
Mindestbauteildicke	h_{min} [mm]	160						
Montagedaten								
Bohrlochdurchmesser	d_o [mm]	22						
Bohrlochtiefe	h_o [mm]	80						
Gewindelänge	L_{th} [mm]	35						
Stab/Schraube DW15 Mindest-Einschraubtiefe	[mm]	28						

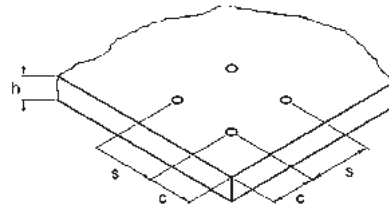
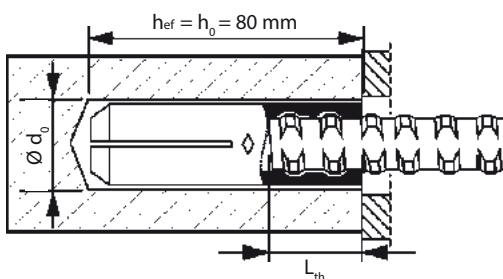
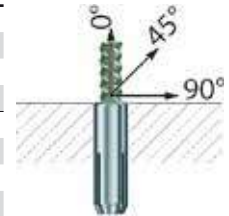

Montage

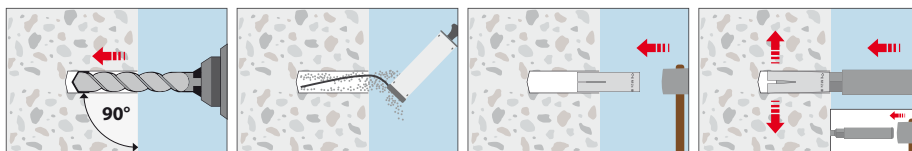

¹⁾ DYWIDAG® Innengewinde (DYWIDAG® ist eine eingetragene Marke der Walter Bau AG)

Einschlaganker E A4 / ES A4 / E HCR

Edelstahl/Hochkorrosionsbeständiger Edelstahl, 1.4529 HCR



Einschlaganker E A4



Einschlaganker ES A4

Lastbereich: 1,2 kN–30,4 kN
Betongüte: C20/25–C50/60

Beschreibung

Der Einschlaganker E A4 / ES A4 / E HCR ist als Einzeldübel im ungerissenen Beton sowie für die Mehrfachbefestigung von nichttragenden Systemen im gerissenen und ungerissenen Beton zugelassen. Der Einschlaganker E A4 / ES A4 / E HCR wird in Vorsteckmontage in das Bohrloch gesetzt und mittels eines Hand- oder Maschinenspreizwerkzeuges zuverlässig im Bohrloch verspreizt. Die Verwendung des Aufsteckwerkzeuges mit Bundbohrer (ASW) ermöglicht dabei nicht nur bei der Serieninstallationen eine schnelle und kräfteschonende Montage. Die Verwendung eines Markierungs-Spreizwerkzeuges erzeugt auf der Ankerhülse eine sichtbare Markierung, welche die korrekte Montage bestätigt. Um das Anbauteil demontieren zu können, ist der Einsatz von beschichteten Schrauben notwendig.

Vorteile

- Zugelassen für die Verwendung als Mehrfachbefestigungen im gerissenen und ungerissenen Beton
- Zugelassen als Einzeldübel zur Verankerung im ungerissenen Beton
- Durch Bundbohrer und Aufsteckwerkzeug schnelle, rationelle und kräfteschonende Montage



- Einfache optische Montagekontrolle durch Markierungssetzwerkzeug
- Viele Anwendungsmöglichkeiten durch die Verwendung von handelsüblichen metrischen Schrauben und Gewindestangen
- FM-Zulassung für die Installation von Sprinklersystemen (M10–M20)
- Geeignet für die Verwendung für die Installation von Sprinklersystemen nach Anforderung der Schadensverhütung VDS, GmbH
- Brandschutz geprüft in Beton C20/25 bis C50/60

Anwendungsbeispiele

Abhängungen im Heizungs-, Sanitär- und Lüftungsbereich, sowie Befestigungen im Außenbereich.

Einschlaganker E A4



- Edelstahl A4
- Zugelassen für Beton

Bezeichnung	Artikelnummer	Bohrloch Ø x Tiefe mm	Gewinde Ø x Länge mm	Packungsinhalt Stück	Gewicht pro Packung kg
E M 5 x 25 A4 ¹⁾	05000501	8 x 25	M5 x 10	100	0,75
E M 6 x 30 A4	05005501	8 x 30	M6 x 13	100	0,83
E M 8 x 30 A4	05100501	10 x 30	M8 x 13	100	1,16
E M 8 x 40 A4	05105501	10 x 40	M8 x 20	100	1,49
E M 10 x 40 A4	05200501	12 x 40	M10 x 15	50	1,08
E M 12 x 50 A4	05300501	15 x 50	M12 x 18	50	2,19
E M 16 x 65 A4	05500501	20 x 65	M16 x 23	25	2,57
E M 20 x 80 A4	05600501	25 x 80	M20 x 34	25	4,63

Einschlaganker ES A4



- Edelstahl A4, zugelassen für Beton
- Mit Kragen für oberflächenbündiges Setzen

Bezeichnung	Artikelnummer	Bohrloch Ø x Tiefe mm	Gewinde Ø x Länge mm	Packungsinhalt Stück	Gewicht pro Packung kg
ES M 8 x 30 A4	05150501	10 x 30	M8 x 13	100	1,15
ES M 10 x 40 A4	05250501	12 x 40	M10 x 15	50	1,10
ES M 12 x 50 A4	05350501	15 x 50	M12 x 18	50	2,15

¹⁾Nicht Bestandteil der Bewertung. Edelstahl HCR auf Anfrage.

Beschichtete Schrauben siehe Seite 28-29.

Markierungs-Spreizwerkzeug

Für Einschlaganker E und ES
Mit Handschutz



Bezeichnung	Artikelnummer	Gewicht pro Stück kg
E-MSH 8 x 30	09100801	0,42
E-MSH 8 x 40	09105801	0,38
E-MSH 10 x 30	09205801	0,50
E-MSH 10 x 40	09200801	0,45
E-MSH 12 x 50	09300801	0,47
E-MSH 12 x 80	09305801	0,51
E-MSH 16 x 65	09500801	0,50
E-MSH 16 x 80	09505801	0,55
E-MSH 20 x 80	09600801	0,62

Standard-Spreizwerkzeug

Für Einschlaganker E und ES



Bezeichnung	Artikelnummer	Gewicht pro Stück kg
E-SW 5 x 25	09000150	0,08
E-SW 6 x 30	09005150	0,09
E-SW 8 x 30	09100150	0,14
E-SW 8 x 40	09105150	0,14
E-SW 10 x 30	09205150	0,15
E-SW 10 x 40	09200150	0,15
E-SW 12 x 50	09300150	0,25
E-SW 12 x 80	09305150	0,22
E-SW 16 x 65	09500150	0,41
E-SW 16 x 80/DW 15	09505150	0,42
E-SW 20 x 80	09600150	0,68

Aufsteck-Spreizwerkzeug

Für Einschlaganker E und ES.
Einschließlich Bundbohrer.



Bezeichnung	Artikelnummer	Passend für Einschlaganker	Zugehöriger Bundbohrer	Packungs-inhalt Stück	Gewicht pro Stück kg
E-ASW 6 x 30	09098101	E/ES M 6 x 30	BB 8 x 30	1	0,20
E-ASW 8 x 30	09198101	E/ES M 8 x 30	BB 10 x 30	1	0,20
E-ASW 8 x 40	09199101	E/ES M 8 x 40	BB 10 x 40	1	0,23
E-ASW 10 x 30	09298101	E/ES M 10 x 30	BB 12 x 30	1	0,21
E-ASW 10 x 40	09299101	E/ES M 10 x 40	BB 12 x 40	1	0,24

Bundbohrer

Für Einschlaganker E und ES.



Bezeichnung	Artikelnummer	Bohr-Ø x Bohrtiefe [mm]	Passend für Einschlaganker	Passend für Aufsteck-Spreizwerkz.	Packungs-inhalt Stück	Gewicht pro Stück kg
BB 8 x 30	50031501	8 x 30	E/ES M 6 x 30	E-ASW 6 x 30	1	0,11
BB 10 x 30	50041501	10 x 30	E/ES M 8 x 30	E-ASW 8 x 30	1	0,11
BB 10 x 40	50042001	10 x 40	E/ES M 8 x 40	E-ASW 8 x 40	1	0,12
BB 12 x 30	50051501	12 x 30	E/ES M 10 x 30	E-ASW 10 x 30	1	0,12
BB 12 x 40	50052001	12 x 40	E/ES M 10 x 40	E-ASW 10 x 40	1	0,12
BB 15 x 50	50072501	15 x 50	E/ES M 12 x 50	-	1	0,17

Maschinen-Spreizwerkzeug

Für Einschlaganker E und ES.
Mit SDS plus-Aufnahme.



Bezeichnung	Artikelnummer	Gewicht pro Stück kg
E-SW 8 x 30 SDS	09190101	0,07
E-SW 8 x 40 SDS	09195101	0,07
E-SW 10 x 30 SDS	09288101	0,08
E-SW 10 x 40 SDS	09290101	0,08
E-SW 12 x 50 SDS	09390101	0,10

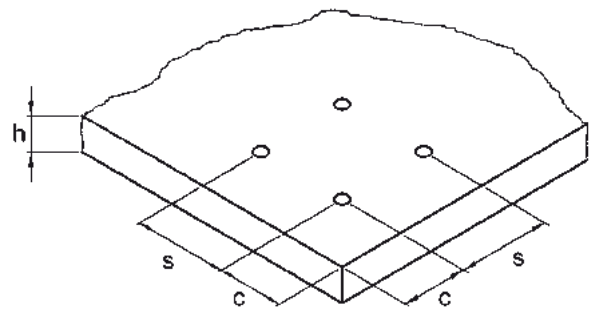
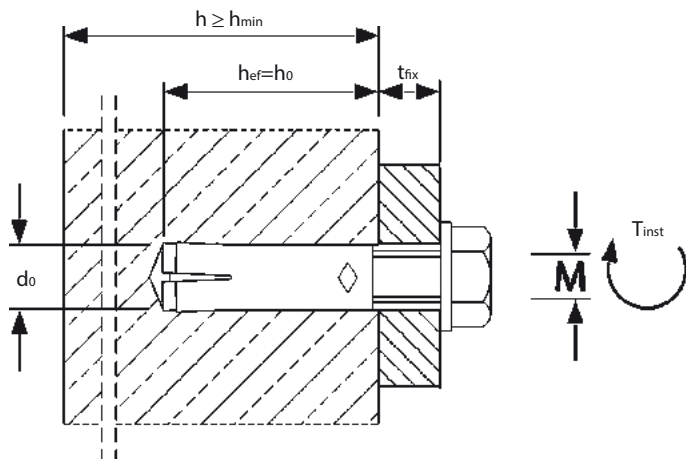

Montage

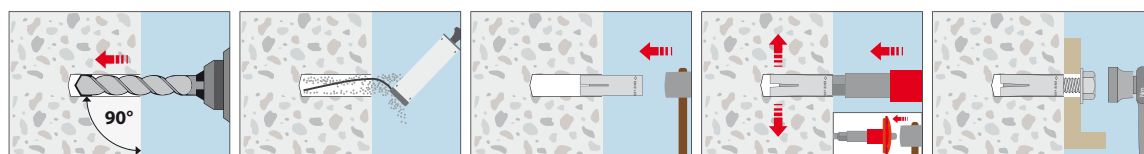



Auszug aus den Anwendungsbedingungen der Europäischen Technischen Bewertung ETA-02/0020 zur Verwendung im ungerissenen Beton (Option 7)

Zulässige Lasten nach EN 1992-4 ohne den Einfluss von Achs- und Randabständen. Der Gesamtsicherheitsbeiwert (γ_M und γ_F) wurde berücksichtigt. Tragfähigkeiten unter Brandbeanspruchung siehe Seite 179.

Lasten und Kennwerte	Einschlaganker E A4 / HCR		M5x25 ¹⁾	M6x30 ¹⁾	M8x30 ¹⁾	M8x40	M10x40	M12x50	M12x80	M16x65	M16x80	M20x80	
													ungerissener Beton
Zulässige Zuglast	C20/25	zul. N	[kN]	1,6	3,8	3,8	5,2	5,9	8,3	8,3	12,3	12,3	16,8
	C25/30	zul. N	[kN]	1,7	4,3	4,3	5,6	6,6	9,3	9,3	13,7	13,7	18,7
	C30/37	zul. N	[kN]	1,9	4,7	4,7	5,9	7,2	10,1	10,1	15,0	15,0	20,5
	C40/50	zul. N	[kN]	2,2	5,4	5,4	6,4	8,4	11,7	11,7	17,4	17,4	23,7
	C50/60	zul. N	[kN]	2,5	5,4	6,1	6,9	9,3	13,1	13,1	19,4	19,4	26,5
Zulässige Querlast	≥ C20/25	zul. V	[kN]	2,3	3,2	4,9	4,9	6,1	11,5	11,5	19,2	19,2	30,4
Zulässiges Biegemoment (Schraube A4-70)	zul. M	[Nm]	-	5,0	11,9	11,9	23,8	42,1	42,1	106,7	106,7	207,9	
Achs- und Randabstände													
Verankerungstiefe	h _{ef}	[mm]	25	30	30	40	40	50	80	65	80	80	
Charakteristischer Achsabstand	s _{cr,N}	[mm]	75	90	90	120	120	150	240	195	240	240	
Charakteristischer Randabstand	c _{cr,N}	[mm]	37,5	45	45	60	60	75	120	97,5	120	120	
Minimaler Achsabstand	s _{min}	[mm]	60	50	60	80	100	120	120	150	150	160	
Minimaler Randabstand	c _{min}	[mm]	95	80	95	95	135	165	165	200	200	260	
Mindestbauteildicke	h _{min}	[mm]	100	100	100	100	130	140	140	160	160	250	
Montagedaten													
Bohrlochdurchmesser	d _o	[mm]	8	8	10	10	12	15	15	20	20	25	
Durchgangsloch im Anbauteil	d _f	[mm]	6	7	9	9	12	14	14	18	18	22	
Bohrlochtiefe	h _o	[mm]	25	30	30	40	40	50	80	65	80	80	
Drehmoment beim Verankern	T _{inst ≤}	[Nm]	3	4	8	8	15	35	35	60	60	120	
Minimale Einschraubtiefe	L _{sd}	[mm]	6	7	9	9	11	13	13	18	18	22	
Maximale Einschraubtiefe	L _{th}	[mm]	10	13	13	20	15	18	45	23	38	34	

¹⁾ Anwendung nur für statisch unbestimmte Systeme. Größe M 5 nicht Bestandteil der Bewertung.

Bei Bedarf: Das praxisgerechte Bemessungsprogramm unter www.mkt.de.

Mechanische Schwerlastdübel



Auszug aus den Anwendungsbedingungen der Europäischen Technischen Bewertung ETA-05/0116 zur Verwendung für redundante nichttragende Systeme

Zulässige Lasten nach EN 1992-4 ohne den Einfluss von Achs- und Randabständen. Der Gesamtsicherheitsbeiwert (γ_M und γ_F) wurde berücksichtigt. Die zulässigen Lasten pro Befestigungspunkt sind den entsprechenden nationalen Regelungen der EOTA Mitgliedsstaaten zu entnehmen und können unter der zulässigen Last des Dübels liegen.

Lasten und Kennwerte	Einschlaganker E A4 / HCR		M6x30	M8x30	M8x40	M10x40	M12x50	M16x65
Zulässige Last (C20/25 bis C50/60)	zul. F	[kN]	1,2	1,7	2,0	2,0	2,4	6,3
Zulässiges Biegemoment (A4-70)	zul. M	[Nm]	5,0	11,9	11,9	23,8	42,1	106,7
Achs- und Randabstände								
Verankerungstiefe	h _{ef}	[mm]	30	30	40	40	50	65
Charakteristischer Achsabstand	s _{cr}	[mm]	130	180	210	170	170	400
Charakteristischer Randabstand	c _{cr}	[mm]	65	90	105	85	85	200
Minimaler Achsabstand	s _{min}	[mm]	50	60	80	100	120	150
Minimaler Randabstand	c _{min}	[mm]	80	95	95	135	165	200
Mindestbauteildicke	h _{min}	[mm]	100	100	100	130	140	160
Montagedaten								
Bohrlochdurchmesser	d _o	[mm]	8	10	10	12	15	20
Durchgangsloch im Anbauteil	d _f	[mm]	7	9	9	12	14	18
Bohrlochtiefe	h _o	[mm]	30	30	40	40	50	65
Drehmoment beim Verankern	T _{inst ≤}	[Nm]	4	8	8	15	35	60
Minimale Einschraubtiefe	L _{sd}	[mm]	7	9	9	11	13	18
Maximale Einschraubtiefe	L _{th}	[mm]	13	13	20	15	18	23
Lasten unter Brandbeanspruchung								
Zulässige Last R30	zul. F	[kN]	0,8	0,9	1,5	1,5	1,5	4,0
Zulässige Last R60	zul. F	[kN]	0,8	0,9	1,5	1,5	1,5	4,0
Zulässige Last R90	zul. F	[kN]	0,4	0,9	0,9	1,5	1,5	3,7
Zulässige Last R120	zul. F	[kN]	0,3	0,5	0,5	1,0	1,2	2,4
Charakteristischer Achsabstand	s _{cr,fi}	[mm]	130	180	210	170	200	400
Charakteristischer Randabstand	c _{cr,fi}	[mm]	65	90	105	85	100	200

Bei Bedarf: Das praxisgerechte Bemessungsprogramm unter www.mkt.de.

Hohldeckenanker Easy

Stahl, verzinkt



Lastbereich: 0,7 kN–4,3 kN
Betongüte: ≥ C45/55 bzw. B55:
Spannbeton-Hohlplattendecken



Beschreibung

Der Hohldeckenanker Easy mit Spreizkonus und Sprezhülse ist aus einem Stück gefertigt und wurde speziell für den Einsatz in Spannbeton-Hohlplattendecken entwickelt.

Beim Anziehen der Schraube oder der Mutter wird der Konus von der Ankerhülse gelöst und in diese hineingezogen. Dadurch spreizt der Dübel im Hohlraum auf und erzeugt einen Formschluss oder verankert sich im Vollmaterial der Spannbetonhohlplatten. Der Einbau des Hohldeckenankers EASY kann gemäß der allgemeinen bauaufsichtlichen Zulassung Z-21.1-1785 sowohl unterseitig, der Decke, als auch von oben, dem Boden, erfolgen. Neben dem Einbau in Spannbeton-Hohlplattendecken wurde auch die Verwendung des Hohldeckenankers Easy in Stahlbeton-Hohlkörperdecken (z. B. System Cobiax) geprüft.

Vorteile

- Allgemeine bauaufsichtliche Zulassung für Verankerungen von Einzeldübeln in Spannbetonhohlplatten, sowohl von Boden- als auch von Deckenseite aus
- Allgemein bauaufsichtlich zugelassen als Mehrfachbefestigung für die Verankerung leichter Unterdecken sowie vergleichbarer Verankerungen

- Zugelassen für die Verwendung in trockenen Innenräumen
- Zugelassen für die Verwendung unter Brandeinwirkung R30–R120
- Vielseitige Anwendungsmöglichkeiten durch die Verwendung handelsüblicher Schrauben und Gewindestangen (FKL ≥ 5.8, M6: FKL = 8.8)
- keine Bohrlochreinigung für Verarbeitung und Montage erforderlich

Anwendungsbeispiele

Abgehängte Decken; Abhängungen im Heizungs-, Sanitär-, Elektro- und Lüftungsbereich; Verankerung auf Boden oder Decke von Rohr- und Kabeltrassen, Fußplatten, Stützen, Regalen, Holzkonstruktionen; andere Befestigungen mit Gewindestangen oder Schrauben

Hinweis zu Schrauben, Gewindestangen oder -bolzen sowie Muttern:

- M6: Festigkeitsklasse 8.8
- M8 – M12: Festigkeitsklasse ≥ 5.8
- Um den Hohldeckenanker sicher zu verspreizen sind vorzugsweise Schrauben mit Vollgewinde zu verwenden (z. B. ISO 4017 / DIN 933) oder auf ein ausreichend langes Gewinde zu achten.
- Minimale Schrauben- und minimale Bolzenlänge, siehe Montage-daten auf der nächsten Seite

Hohldeckenanker Easy



- Stahl verzinkt
- Zur Verwendung in Spannbeton-Hohlplattendecken und Stahlbeton-Hohlkörperdecken
- Montage auf Boden- und auf Deckenseite möglich

Bezeichnung	Artikelnummer	Bohrloch Ø x Tiefe	Gewinde	Hüslenlänge (ohne Konus)	Packungsinhalt	Gewicht pro Packung
		mm		mm		
Easy M 6	51005101	10 x 50	M 6	30	50 Stück	0,52 kg
Easy M 8	51100101	12 x 55	M 8	35	50 Stück	0,72 kg
Easy M 10	51200101	16 x 60	M 10	40	50 Stück	1,66 kg
Easy M 12	51300101	18 x 70	M 12	45	25 Stück	1,08 kg



Auszug aus den Anwendungsbedingungen der Zulassung Z-21.1-1785 für Verankerungen Spannbeton-Hohlplattendecken

Zulässige Lasten ohne den Einfluss von Achs- und Randabständen. Der Gesamtsicherheitsbeiwert (γ_M und γ_P) wurde berücksichtigt. Tragfähigkeiten unter Brandbeanspruchung siehe Seite 179.

Lasten und Kennwerte	Easy	M 6				M 8				M 10				M 12				
		Spannbeton-Hohlplattendecken $\geq C45/55$																
Spiegeldicke	d_b	[mm]	≥ 25	30	40	50	25	30	40	50	25	30	40	50	25	30	40	50
Einzeldübel																		
Zulässige Last ¹⁾ (bei $c \geq c_{cr}$)	F^1	[kN]	0,7	0,9	2,0	2,9	0,7	0,9	2,0	3,6	0,9	1,2	3,0	3,6	1,0	1,2	3,0	4,3
Randabstand	c_{cr}	[mm]	150				150				150				150			
Zulässige Last ¹⁾ (bei c_{min})	F^1	[kN]	0,35	0,8	1,8	2,4	0,35	0,8	1,8	3,0	0,8	1,0	2,7	3,0	0,8	1,0	2,7	3,6
Minimaler Randabstand	c_{min}	[mm]	100				100				100				100			
Achsabstand	s_{cr}	[mm]	300				300				300				300			
Dübelpaar²⁾																		
Zulässige Last ¹⁾ (bei $c \geq c_{cr}$)	F^1	[kN]	0,7	1,4	2,6	3,9	0,7	1,4	2,6	4,8	1,1	2,0	4,8	4,8	1,2	2,0	4,8	5,7
Minimaler Achsabstand	s_{min}	[mm]	70	80	100	100	70	80	100	100	70	80	100	100	70	80	100	100
Randabstand	c_{cr}	[mm]	150				150				150				150			
Zulässige Last ¹⁾ (bei c_{min})	F^1	[kN]	0,35	1,25	2,35	3,2	0,35	1,25	2,35	4,0	0,9	1,8	4,3	4,3	1,0	1,8	4,3	4,8
Minimaler Achsabstand	s_{min}	[mm]	70	80	100	100	70	80	100	100	70	80	100	100	70	80	100	100
Minimaler Randabstand	c_{min}	[mm]	100				100				100				100			
Zulässige Biegemomente																		
Gewindestange / Schraube, Stahl 5.8		[Nm]	-				10,7				21,4				37,4			
Gewindestange / Schraube, Stahl 8.8		[Nm]	4,4				17,1				34,2				59,8			
Montagedaten																		
Hüslenlänge (ohne Konus)	L	[mm]	30				35				40				45			
Minimale Schraubenlänge	$min l_s$	[mm]	$42 + t_{fix}$				$47 + t_{fix}$				$55 + t_{fix}$				$61 + t_{fix}$			
Minimale Bolzenlänge	$min l_b$	[mm]	$47 + t_{fix}$				$53 + t_{fix}$				$63 + t_{fix}$				$71 + t_{fix}$			
Erf. Stahlfestigkeit der Schrauben/Gewindestangen			8.8				5.8				5.8				5.8			
Bohrlochdurchmesser	d_o	[mm]	10				12				16				18			
Durchgangsloch im Anbauteil	d_f	[mm]	7				9				12				14			
Bohrlochtiefe	h_o	[mm]	50				55				60				70			
Drehmoment beim Verankern	T_{inst}	[Nm]	10				20				30				40			

¹⁾Für Randabstände $c_{min} < c \leq c_{cr}$ können die empfohlenen Lasten durch lineare Interpolation ermittelt werden.

²⁾Die zulässigen Lasten gelten für das Dübelpaar. Die zulässige Last für den höchstbelasteten Dübel darf die für Einzeldübel angegebenen Werte nicht überschreiten. Bei Dübelpaaren mit Achsabständen $min s_{min} < s < s_{cr}$ darf die zulässige Last linear interpoliert werden, wobei für den Grenzwert bei $s = s_{cr}$ für das Dübelpaar bei zentrischer Lasteinleitung das Zweifache der zulässigen Last für Einzeldübel angesetzt werden darf.

Bedingung: $w \leq 4,2 \times e$

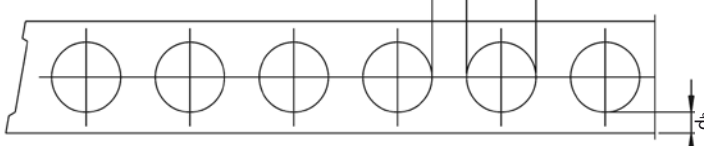

Anordnung der Anker

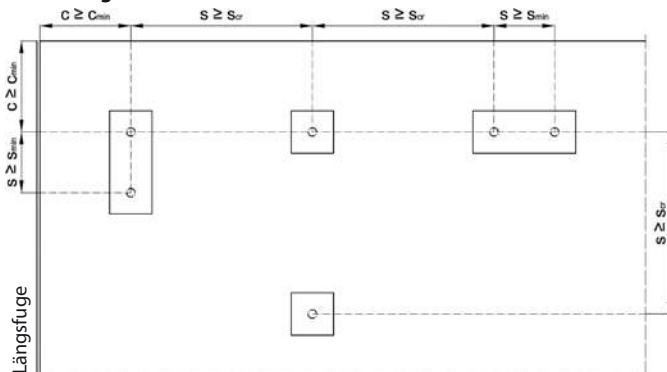

Montage

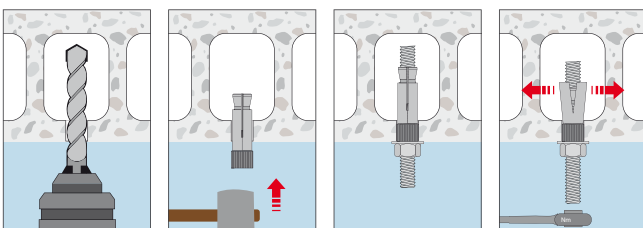

Verwendung mit Gewindestange

Hohlraum

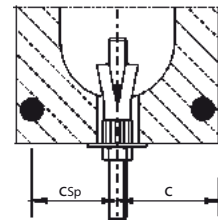

Vollmaterial

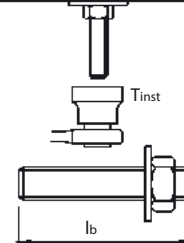
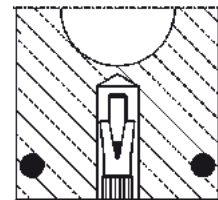

Verwendung mit Schraube

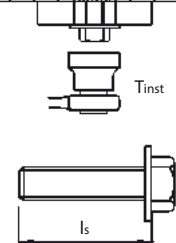
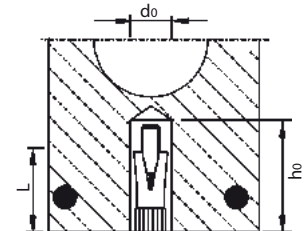
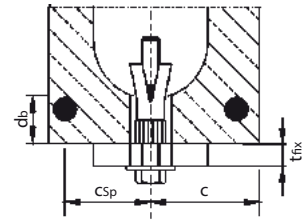

- t_{fix} = Anbauteildicke
- d_b = Spiegeldicke
- w = Hohlraumbreite
- e = Stegbreite
- c_{sp} = Achsabstand zum Spanndraht
- c = Randabstand

Mechanische Schwerlastdübel



Hohldeckenanker Easy A4

Edelstahl A4



Lastbereich: 0,9 kN–3,6 kN
Betongüte: ≥ C45/55 bzw. B55:
 Spannbeton-Hohlplattendecken

Beschreibung

Der Hohldeckenanker Easy A4, bestehend aus Spreizkonus und Spreizhülse, wurde speziell für den Einsatz in Spannbetonhohlplatten in trockenen und in feuchten Innenräumen sowie unter Außenatmosphäre entwickelt.

Der Spreizkonus ist fest in der Spreizhülse verklemmt und wird erst beim Anziehen der Schraube oder der Mutter von der Ankerhülse gelöst und in diese hineingezogen. Dadurch spreizt der Dübel im Hohlraum auf und erzeugt einen Formschluss oder verankert sich im Vollmaterial der Spannbetonhohlplatten. Der Einbau des Hohldeckenankers Easy A4 kann gemäß der allgemeinen bauaufsichtlichen Zulassung Z-21.1-1785 sowohl unterseitig, der Decke, als auch von oben, dem Boden, erfolgen.

Vorteile

- Allgemeine bauaufsichtliche Zulassung für Verankerungen von Einzeldübeln in Spannbetonhohlplatten, sowohl von Boden- als auch von Deckenseite aus
- Allgemein bauaufsichtlich zugelassen als Mehrfachbefestigung für die Verankerung leichter Unterdecken sowie vergleichbarer Verankerungen
- Zugelassen für die Verwendung in trockenen und in feuchten Innenräumen sowie unter Außenatmosphäre, wenn keine besonders aggressiven Bedingungen vorliegen.

- Zugelassen für die Verwendung unter Brandeinwirkung R30–R120
- Vielseitige Anwendungsmöglichkeiten durch die Verwendung handelsüblicher Schrauben und Gewindestangen (Edelstahl A4, FKL ≥ 70)
- keine Bohrlochreinigung für Verarbeitung und Montage erforderlich

Anwendungsbeispiele

Abgehängte Decken; Abhängungen im Heizungs-, Sanitär-, Elektro- und Lüftungsbereich; Verankerung auf Boden oder Decke von Rohr- und Kabeltrassen, Fußplatten, Stützen, Regalen, Holzkonstruktionen; andere Befestigungen mit Gewindestangen oder Schrauben

Hinweis zu Schrauben, Gewindestangen oder -bolzen sowie Muttern:

- Material Edelstahl A4, Festigkeitsklasse ≥ 70 nach EN ISO 3506:2010
- Um den Hohldeckenanker sicher zu verspreizen sind vorzugsweise Schrauben mit Vollgewinde zu verwenden (z. B. ISO 4017 / DIN 933) oder auf ein ausreichend langes Gewinde zu achten.
- Minimale Schrauben- und minimale Bolzenlänge, siehe Montage-daten auf der nächsten Seite

Hohldeckenanker Easy A4



- Edelstahl A4
- Zur Verwendung in Spannbeton-Hohlplattendecken
- Montage auf Boden- und auf Deckenseite möglich

Bezeichnung	Artikelnummer	Bohrloch Ø x Tiefe mm	Gewinde	Hülsenlänge (ohne Konus) mm	Packungsinhalt Stück	Gewicht pro Packung kg
Easy M 10 A4	57200501	16 x 60	M 10	40	50	1,66



Auszug aus den Anwendungsbedingungen der Zulassung Z-21.1-1785 für Verankerungen Spannbeton-Hohlplattendecken

Zulässige Lasten ohne den Einfluss von Achs- und Randabständen. Der Gesamtsicherheitsbeiwert (γ_M und γ_P) wurde berücksichtigt.

Lasten und Kennwerte	Easy		M 10 A4				
	Spannbeton-Hohlplattendecken \geq C45/55						
Spiegeldicke	db	[mm]	\geq	25	30	40	50
Einzeldübel							
Zulässige Last ¹⁾ (bei $c \geq c_{cr}$)	F ¹⁾	[kN]		0,9	1,2	3,0	3,6
Randabstand	C _{cr}	[mm]		150	150	150	150
Zulässige Last ¹⁾ (bei c_{min})	F ¹⁾	[kN]		0,8	1,0	2,7	3,0
Minimaler Randabstand	C _{min}	[mm]		100	100	100	100
Achsabstand	S _{cr}	[mm]		300	300	300	300
Dübelpaar²⁾							
Zulässige Last ¹⁾ (bei $c \geq c_{cr}$)	F ¹⁾	[kN]		1,1	2,0	4,8	4,8
Minimaler Achsabstand	S _{min}	[mm]		70	80	100	100
Randabstand	C _{cr}	[mm]		150	150	150	150
Zulässige Last ¹⁾ (bei c_{min})	F ¹⁾	[kN]		0,9	1,8	4,3	4,3
Minimaler Achsabstand	S _{min}	[mm]		70	80	100	100
Minimaler Randabstand	C _{min}	[mm]		100	100	100	100
Zulässige Biegemomente							
Gewindestange / Schraube, Edelstahl A4, FKL \geq 70		[Nm]		24	24	24	24
Montagedaten							
Hülsenlänge (ohne Konus)	L	[mm]		40	40	40	40
Minimale Schraubenlänge	min l _s	[mm]		55 + t _{fix}	55 + t _{fix}	55 + t _{fix}	55 + t _{fix}
Minimale Bolzenlänge	min l _b	[mm]		63 + t _{fix}	63 + t _{fix}	63 + t _{fix}	63 + t _{fix}
Erf. Festigkeit der Schrauben/Gewindestangen				FKL \geq 70	FKL \geq 70	FKL \geq 70	FKL \geq 70
Bohrlochdurchmesser	d _o	[mm]		16	16	16	16
Durchgangsloch im Anbauteil	d _f	[mm]		12	12	12	12
Bohrlochtiefe	h _o	[mm]		60	60	60	60
Drehmoment beim Verankern	T _{inst}	[Nm]		30	30	30	30

¹⁾Für Randabstände $c_{min} < c \leq c_{cr}$ können die empfohlenen Lasten durch lineare Interpolation ermittelt werden.

²⁾Die zulässigen Lasten gelten für das Dübelpaar. Die zulässige Last für den höchstbelasteten Dübel darf die für Einzeldübel angegebenen Werte nicht überschreiten. Bei Dübelpaaren mit Achsabständen $min < s < s_{cr}$ darf die zulässige Last linear interpoliert werden, wobei für den Grenzwert bei $s = s_{cr}$ für das Dübelpaar bei zentrischer Lasteinleitung das Zweifache der zulässigen Last für Einzeldübel angesetzt werden darf.

Bedingung: $w \leq 4,2 \times e$

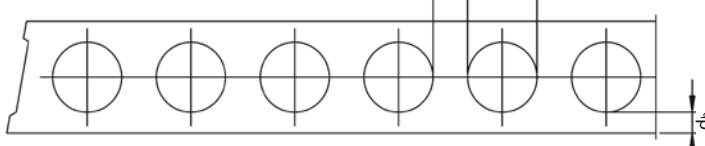

Anordnung der Anker

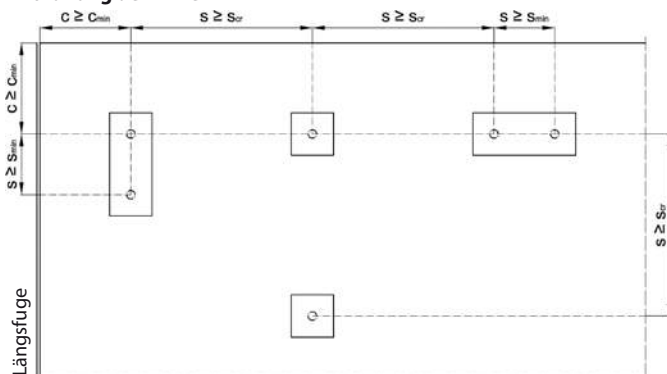

Montage

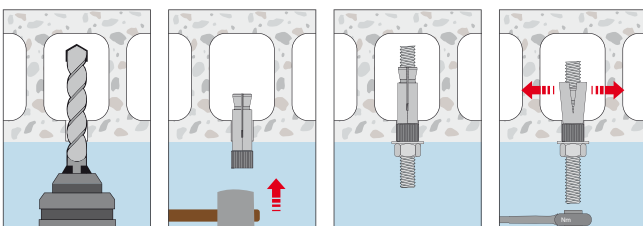

Verwendung mit Gewindestange

Hohlraum

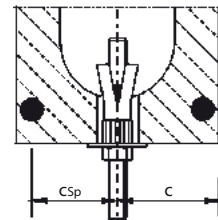

Vollmaterial

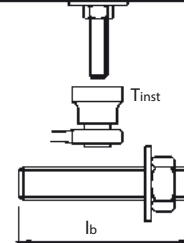
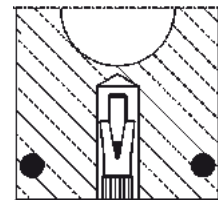

Verwendung mit Schraube

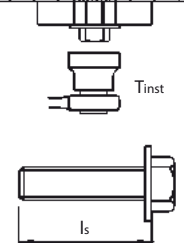
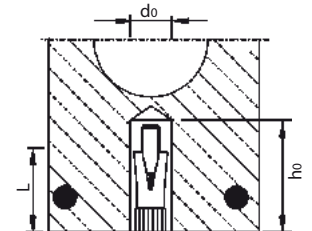
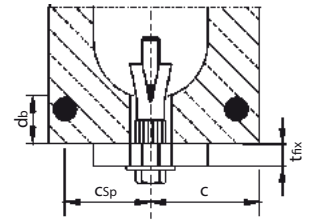

t_{fix} = Anbauteildicke
d_b = Spiegeldicke
w = Hohlraumbreite

e = Stegbreite
c_{Sp} = Achsabstand zum Spanndraht
c = Randabstand

Mechanische Schwerlastdübel

Schwerlastanker SZ

Stahl verzinkt



Schwerlastanker SZ-S



Schwerlastanker SZ-B



Schwerlastanker SZ-SK



Lastbereich: 2,4 kN–114,3 kN
Betongüte: C20/25–C50/60

Beschreibung

Der ETA, Option 1 zugelassene Schwerlastanker SZ ist ein hochleistungsfähiges Durchsteckankersystem mit Kunststoff-Pressring und dreifach spreizender Spezialhülse, welche bei kleinen Achs- und Randabständen sehr hohe zulässige Lasten ermöglicht. Die variable Verankerungstiefe des Schwerlastankers SZ gestattet durch tieferes Setzen in vielen Fällen höhere zulässige Querlasten und erweitert auf diese Weise dessen Einsatzmöglichkeiten.

Der Schwerlastanker SZ ist mit drei Kopfformen lieferbar: SZ-S mit Schraubkopf, SZ-B mit Gewindebolzen und Mutter und SZ-SK mit Senkkopf. Alle Versionen und Größen sind vom Bundesamt für Bevölkerungsschutz in Bern schockgeprüft, die Ausführungen ab M8 sind auch für die Verwendung unter seismischen Einwirkungen C1 und C2 zugelassen.

Die Verwendung eines Saugbohrers ermöglicht die Montage des Schwerlastankers SZ ohne zusätzliches Ausblasen des Bohrloches.

Vorteile

- Sehr hohe Zug- und Querlasten
- Variable Verankerungstiefen für noch höhere Querlasten
- Schraubenversion (SZ-S) und Senkkopfversion (SZ-SK) mit optisch hochwertigem Abschluss
- Oberflächenbündig demontierbar (nur der Konus und die Spreizhülse verbleiben im Bohrloch)
- Kleine Rand- und Achsabstände
- ICC-Zulassung
- Zugelassen für die Verwendung unter Brandeinwirkung R30–R120
- Zugelassen für die Verwendung unter seismischen Einwirkungen der Leistungskategorie C1+C2 (M8–M24)
- Gutachterliche technische Bewertung für Befestigungen im Stahlfaserbeton

Anwendungsbeispiele

Mittlere bis schwere Verankerungen im gerissenen und ungerissenen Beton, z. B. Stahlstützen, Geländer, Maschinen, Gerüste, Konsolen.

Schwerlastanker SZ



SZ-B SZ-S

- Stahl verzinkt
- Zugelassen für gerissenen und ungerissenen Beton
- Variable Verankerungstiefen

Bezeichnung	Artikelnummer		max. Klemmstärke ¹⁾ t _{fix,max} mm	Bohrloch- ø d ₀ mm	Bohrloch- tiefe ²⁾ h ₁ mm	Bohrtiefe durch Anbauteil h _f mm	Setztiefe ²⁾ h _{nom} mm	min. Verankerungs- tiefe - max. wirksame Verankerungstiefe h _{ef,min} - h _{ef,max} mm	Dübellänge l		Seismic C1 / C2	Gewinde	Packungs- inhalt Stück	Gewicht pro Pack. kg
	Typ SZ-S	Typ SZ-B							Typ SZ-S	Typ SZ-B				
	mm	mm							mm	mm				
SZ 10-0	14005301	16005301	0	10	65	65	60	50	65	67	- / -	M 6	100	3,25
SZ 10-10	14010301	16010301	10	10	65 - 75	75	60-70	50 - 60	75	77	- / -	M 6	50	1,94
SZ 10-30	14025301	16025301	30	10	65 - 91	95	60-86	50 - 76	95	97	- / -	M 6	50	2,47
SZ 10-50	14030301	16030301	50	10	65 - 91	115	60-86	50 - 76	115	117	- / -	M 6	50	2,94
SZ 10-100	-	16045301	100	10	65 - 91	165	60-86	50 - 76	-	167	- / -	M 6	25	2,05
SZ 12-0	14105301	16105301	0	12	80	80	70	60	75	80	✓ / ✓	M 8	50	2,93
SZ 12-10	14110301	16110301	10	12	80 - 90	90	70 - 80	60 - 70	85	90	✓ / ✓	M 8	50	3,31
SZ 12-20	14118301	-	20	12	80 - 100	100	70 - 90	60 - 80	95	-	✓ / ✓	M 8	50	3,70
SZ 12-30	14125301	16125301	30	12	80 - 110	110	70 - 100	60 - 90	105	110	✓ / ✓	M 8	50	4,10
SZ 12-50	14130301	16130301	50	12	80 - 120	130	70 - 110	60 - 100	125	130	✓ / ✓	M 8	25	2,47
SZ 12-100	-	16145301	100	12	80 - 120	180	70 - 110	60 - 100	-	180	✓ / ✓	M 8	25	3,22
SZ 15-0	14205301	16205301	0	15	95	95	85	71	91	96	✓ / ✓	M 10	25	2,85
SZ 15-15	14215301	16215301	15	15	95 - 110	110	85 - 100	71 - 86	106	111	✓ / ✓	M 10	25	3,31
SZ 15-25	14220301	16220301	25	15	95 - 120	120	85 - 110	71 - 96	116	121	✓ / ✓	M 10	25	3,59
SZ 15-45	14225301	16225301	45	15	95 - 134	140	85 - 124	71 - 110	136	141	✓ / ✓	M 10	25	4,20
SZ 15-95	14240301	16240301	95	15	95 - 134	190	85 - 124	71 - 110	186	191	✓ / ✓	M 10	25	5,60
SZ 18-0	14305301	16305301	0	18	105	105	95	80	107	112	✓ / ✓	M 12	20	3,84
SZ 18-10	14310301	16310301	10	18	105 - 115	115	95 - 105	80 - 90	117	122	✓ / ✓	M 12	20	4,18
SZ 18-20	14315301	16315301	20	18	105 - 125	125	95 - 115	80 - 100	127	132	✓ / ✓	M 12	20	4,53
SZ 18-40	14325301	16325301	40	18	105 - 145	145	95 - 135	80 - 120	147	152	✓ / ✓	M 12	20	5,21
SZ 18-70	14335301	16335301	70	18	105 - 155	175	95 - 145	80 - 130	177	182	✓ / ✓	M 12	20	6,26
SZ 18-100	-	16340301	100	18	105 - 155	205	95 - 145	80 - 130	-	212	✓ / ✓	M 12	10	3,55
SZ 24-0	14505301	16505301	0	24	130	130	120	100	130	137	✓ / ✓	M 16	10	4,11
SZ 24-20	14515301	16515301	20	24	130 - 144	150	120 - 134	100 - 114	150	157	✓ / ✓	M 16	10	4,71
SZ 24-50	14525301	16525301	50	24	130 - 144	180	120 - 134	100 - 114	180	187	✓ / ✓	M 16	10	5,58
SZ 24-100	-	16530301	100	24	130 - 144	230	120 - 134	100 - 114	-	237	✓ / ✓	M 16	5	3,49
SZ 24-0 L	14555301	16555301	0	24	145	145	135	115	150	152	✓ / ✓	M 16	10	4,70
SZ 24-30 L	14565301	16565301	30	24	145 - 175	175	135 - 165	115 - 145	180	182	✓ / ✓	M 16	10	5,57
SZ 24-50 L	14575301	16575301	50	24	145 - 180	195	135 - 170	115 - 150	200	202	✓ / ✓	M 16	10	6,20
SZ 28-10	14610301	16610301	10	28	160 - 170	170	150 - 160	125 - 135	172	181	✓ / ✓	M 20	10	7,76
SZ 28-30	14615301	16615301	30	28	160 - 190	190	150 - 180	125 - 155	192	201	✓ / ✓	M 20	5	4,35
SZ 28-60	14625301	16625301	60	28	160 - 220	220	150 - 210	125 - 185	222	231	✓ / ✓	M 20	5	5,02
SZ 28-100	14630301	16630301	100	28	160 - 220	260	150 - 210	125 - 185	262	271	✓ / ✓	M 20	5	5,88
SZ 32-10	14710301	16710301	10	32	180 - 190	190	170 - 180	150 - 160	212	217	✓ / ✓	M 24	5	5,93
SZ 32-30	14715301	16715301	30	32	180 - 210	210	170 - 200	150 - 180	232	237	✓ / ✓	M 24	5	6,41
SZ 32-60	14725301	16725301	60	32	180 - 240	240	170 - 230	150 - 210	262	267	✓ / ✓	M 24	5	7,21

¹⁾bei minimaler Verankerungstiefe

²⁾für minimale Verankerungstiefe - für maximale wirksame Verankerungstiefe

Schwerlastanker SZ-SK



- Stahl verzinkt; mit Senkkopf
- Zugelassen für gerissenen und ungerissenen Beton
- Variable Verankerungstiefen

Bezeichnung	Artikel- nummer	max. Klemm- stärke ¹⁾ t _{fix,max} mm	Bohrloch- ø d ₀ mm	Bohrloch- tiefe ²⁾ h ₁ mm	Bohrtiefe durch Anbauteil h _f mm	Setztiefe ²⁾ h _{nom} mm	min. Verankerungs- tiefe - max. wirksame Verankerungstiefe h _{ef,min} - h _{ef,max} mm	Dübellänge l mm	Seismic C1 / C2	Gewinde	Packungs- inhalt Stück	Gewicht pro Pack. kg													
													SZ-SK 10-10	14011801	10	10	65 - 67	75	60 - 62	50 - 52	70	- / -	M 6	50	1,69
													SZ-SK 10-25	14021801	25	10	65 - 91	90	60 - 86	50 - 76	85	- / -	M 6	50	2,30
SZ-SK 10-40	14031801	40	10	65 - 91	105	60 - 86	50 - 76	100	- / -	M 6	50	2,58													
SZ-SK 12-10	14111801	10	12	80	90	70	60	80	✓ / ✓	M 8	50	3,01													
SZ-SK 12-25	14121801	25	12	80 - 85	105	70 - 85	60 - 75	95	✓ / ✓	M 8	50	3,65													
SZ-SK 12-50	14131801	50	12	80 - 120	130	70 - 110	60 - 100	120	✓ / ✓	M 8	25	2,33													
SZ-SK 15-10	14211801	10	15	95	105	84	71	95	✓ / ✓	M 10	25	2,95													
SZ-SK 15-25	14221801	25	15	95 - 106	120	85 - 96	71 - 82	110	✓ / ✓	M 10	25	3,29													
SZ-SK 15-35	14226801	35	15	95 - 116	130	85 - 106	71 - 92	120	✓ / ✓	M 10	25	3,55													
SZ-SK 15-50	14231801	50	15	95 - 131	145	85 - 121	71 - 107	135	✓ / ✓	M 10	25	3,96													
SZ-SK 18-20	14316801	20	18	105 - 107	125	95 - 97	80 - 82	115	✓ / ✓	M 12	20	3,99													
SZ-SK 18-40	14326801	40	18	105 - 127	145	95 - 117	80 - 102	135	✓ / ✓	M 12	20	4,62													

¹⁾bei minimaler Verankerungstiefe

²⁾für minimale Verankerungstiefe - für maximale wirksame Verankerungstiefe

Weitere Längen sowie Sonderkombinationen auf Anfrage.



Auszug aus den Anwendungsbedingungen der Europäischen Technischen Bewertung ETA-02/0030 zur Verwendung im gerissenen und ungerissenen Beton (Option 1)

Zulässige Lasten nach EN 1992-4 ohne den Einfluss von Achs- und Randabständen. Der Gesamtsicherheitsbeiwert (γ_M und γ_F) wurde berücksichtigt. Tragfähigkeiten unter Brandbeanspruchung siehe Seite 180.

Lasten und Kennwerte				Schwerlastanker SZ							
				SZ 10 M 6	SZ 12 M 8	SZ 15 M 10	SZ 18 M 12	SZ 24 M 16	SZ 24L M 16	SZ 28 M 20	SZ 32 M 24
Verankerungstiefenbereich $h_{ef,min} - h_{ef,max}$			[mm]	50 - 76	60 - 100	71 - 110	80 - 130	100 - 114	115 - 150	125 - 185	150 - 210
Zulässige Zuglast für $h_{ef,min} - h_{ef,max}$				gerissener Beton							
	C20/25	zul. N	[kN]	2,4	5,7	7,6	11,7	16,4	20,2	22,9	30,1
	C25/30	zul. N	[kN]	2,7	6,4	8,5	13,1	18,3	22,6	25,6	33,7
	C30/37	zul. N	[kN]	2,9	7,0	9,3	14,4	20,1	24,8	28,1	36,9
	C40/50	zul. N	[kN]	3,4	8,1	10,8	16,6	23,2	28,6	32,4	42,6
	C50/60	zul. N	[kN]	3,8	9,0	12,0	18,6	25,9	32,0	36,2	47,6
Zulässige Zuglast für $h_{ef,min} - h_{ef,max}$				ungerissener Beton							
	C20/25	zul. N	[kN]	7,6	9,5	14,0	16,8	23,4	28,9	32,7	43,0
	C25/30	zul. N	[kN]	7,6	10,6	15,7	18,7	26,2	32,3	36,6	48,1
	C30/37	zul. N	[kN]	7,6	11,7	17,2	20,5	28,7	35,4	40,1	52,7
	C40/50	zul. N	[kN]	7,6	13,5	19,8	23,7	33,1	40,9	46,3	60,9
	C50/60	zul. N	[kN]	7,6	13,8	21,9	26,5	37,0	45,7	51,8	68,0
Zulässige Querlast für $h_{ef,min} - h_{ef,max}$				gerissener Beton							
SZ-S und SZ-SK	C20/25	zul. V	[kN]	10,3	15,2-17,1	19,6-27,4	23,5-41,7	32,8-39,9	40,4-60,2	45,8-82,5	60,2-99,8
	≥ C25/30	zul. V	[kN]	10,3	17,0-17,1	21,9-27,4	26,2-41,7	36,7-44,6	45,2-67,4	51,2-85,7	67,4-111,6
SZ-B	C20/25	zul. V	[kN]	9,1	14,3	19,6-20,6	23,5-36,0	32,8-39,9	40,4-52,0	45,8-69,7	60,2-99,8
	≥ C25/30	zul. V	[kN]	9,1	14,3	20,6	26,2-36,0	36,7-44,6	45,2-52,0	51,2-69,7	67,4-111,6
Zulässige Querlast für $h_{ef,min} - h_{ef,max}$				ungerissener Beton							
SZ-S und SZ-SK	C20/25	zul. V	[kN]	10,3	17,1	27,4	33,5-41,7	46,9-57,0	57,8-72,0	65,5-85,7	86,1-114,3
	≥ C25/30	zul. V	[kN]	10,3	17,1	27,4	37,5-41,7	52,4-63,8	64,6-72,0	73,2-85,7	96,2-114,3
SZ-B	C20/25	zul. V	[kN]	9,1	14,3	20,6	33,5-36,0	46,9-52,0	52,0	65,5-69,7	86,1-114,3
	≥ C25/30	zul. V	[kN]	9,1	14,3	20,6	36,0	52,0	52,0	69,7	96,2-114,3
Zulässiges Biegemoment für $h_{ef,min} - h_{ef,max}$				gerissener / ungerissener Beton							
Zulässiges Biegemoment		zul. M	[Nm]	6,9	17,1	34,3	60,0	152,0	152,0	296,6	513,1
Achs- und Randabstände											
Verankerungstiefenbereich $h_{ef,min} - h_{ef,max}$			[mm]	50 - 76	60 - 100	71 - 110	80 - 130	100 - 114	115 - 150	125 - 185	150 - 210
Minimale Bauteildicke für $h_{ef,min} - h_{ef,max}$		h_{min}	[mm]	100 - 126	120 - 160	140 - 179	160 - 210	200 - 214	230 - 265	250 - 310	300 - 360
Charakteristischer Achsabstand		$s_{cr,N}$	[mm]	150 - 228	180 - 300	213 - 330	240 - 390	300 - 342	345 - 450	375 - 555	450 - 630
Charakteristischer Randabstand		$c_{cr,N}$	[mm]	75 - 114	90 - 150	106,5 - 165	120 - 195	150 - 171	172,5 - 225	187,5 - 277,5	225 - 315
				gerissener Beton							
Minimaler Achsabstand / für Randabstand c		s_{min}/c	[mm]	50/50	50/80	60/120	70/140	100/180	100/180	125/300	150/300
Minimaler Randabstand / für Achsabstand s		c_{min}/s	[mm]	50/50	55/100	60/120	70/160	100/220	100/220	200/350	150/300
				ungerissener Beton							
Minimaler Achsabstand / für Randabstand c		s_{min}/c	[mm]	50/80	60/100	60/120	70/140	100/180	100/180	125/300	150/300
Minimaler Randabstand / für Achsabstand s		c_{min}/s	[mm]	50/100	60/120	60/120	70/160	100/220	100/220	200/350	150/300
Montagedaten											
Bohrlochdurchmesser		d_o	[mm]	10	12	15	18	24	24	28	32
Durchgangsloch im Anbauteil		$d_{r \leq}$	[mm]	12	14	17	20	26	26	31	35
Bohrlochtiefenbereich für $h_{ef,min} - h_{ef,max}$		h_o	[mm]	65 - 91	80 - 120	95 - 134	105 - 155	130 - 144	145 - 180	160 - 220	180 - 240
Montagedaten SZ-S und SZ-B											
Drehmoment beim Verankern		T_{inst}	[Nm]	15	30	50	80	160	160	280	280
Schlüsselweite		SW		10	13	17	19	24	24	30	36
Außendurchmesser der Scheibe			[mm]	18	20	25	30	40	40	50	50
Montagedaten SZ-SK											
Drehmoment beim Verankern		T_{inst}	[Nm]	10	25	55	70	-	-	-	-
Schlüsselweite, Innensechskant		SW		4	5	6	8	-	-	-	-
Dicke der Senkscheibe			[mm]	4	5	6	7	-	-	-	-
Außendurchmesser der Senkscheibe			[mm]	16,5	20,5	24,5	29,5	-	-	-	-
Mindestanbauteildicke für maximale Querkraft (zul. V_{max}) / ohne Querkraft			[mm]	8 / 4	10 / 5	14 / 6	18 / 7	-	-	-	-

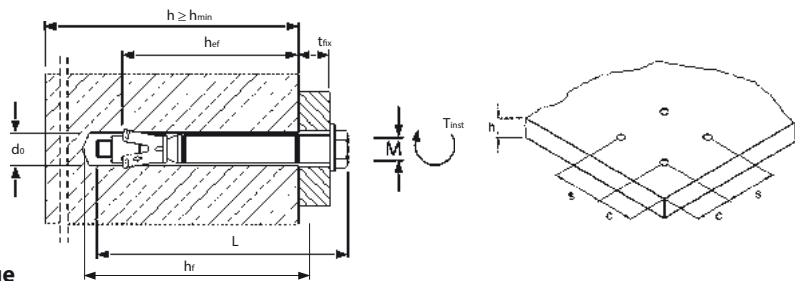

Maße Senkkopf für SZ-SK [mm]			
	d1	d2	h
SZ-SK 10 M 6	16,5	9,5	3,9
SZ-SK 12 M 8	20,5	11,5	5,0
SZ-SK 15 M 10	24,5	14,5	5,7
SZ-SK 18 M 12	29,5	17,5	6,7

Geometrie Senkkopf bei Ausführung SZ-SK.

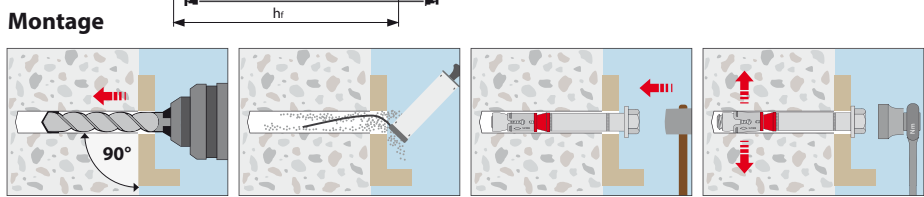
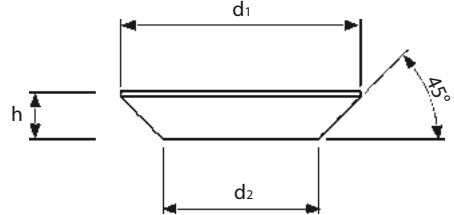

Schwerlastanker SZ A4

Edelstahl A4



Schwerlastanker
SZ-S A4



Schwerlastanker
SZ-B A4



Schwerlastanker
SZ-SK A4

Lastbereich: 4,3 kN–52,6 kN
Betongüte: C20/25–C50/60

Beschreibung

Der SZ A4 ist die Edelstahlversion des bewährten Schwerlastankers SZ. Er besitzt ebenfalls die Europäische Technische Bewertung Option 1 für gerissenen und ungerissenen Beton. Das hochleistungsfähige Durchsteckankersystem mit rotem Kunststoff-Pressring und dreifach spreizender Spezialhülse ist mit einer zusätzlichen Gleitbeschichtung versehen, die ein dauerhaftes Nachspreizen im Riss, auch viele Jahre nach der Montage, gewährleistet. Die variable Verankerungstiefe des Schwerlastankers SZ A4 gestattet durch tieferes Setzen in vielen Fällen höhere zulässige Querlasten und erweitert auf diese Weise dessen Einsatzmöglichkeiten.

Der Schwerlastanker SZ A4 ist mit drei Kopfformen lieferbar: SZ-S A4 mit Schraubenkopf, SZ-B A4 mit Gewindebolzen und Mutter und SZ-SK A4 mit Senkkopf (Maße siehe Seite 69). Alle aufgeführten Ausführungen sind auch für die Verwendung unter seismischen Einwirkungen C1 und C2 zugelassen.

Die Verwendung eines Saugbohrers ermöglicht die Montage des Schwerlastankers SZ A4 ohne zusätzliches Ausblasen des Bohrloches.



Vorteile

- Sehr hohe Zug- und Querlasten
- Variable Verankerungstiefen für noch höhere Querlasten
- Schraubenversion (SZ-S A4) und Senkkopfversion (SZ-SK A4) mit optisch hochwertigem Abschluss
- Oberflächenbündig demontierbar (nur der Konus und die Spreizhülse verbleiben im Bohrloch)
- Kleine Rand- und Achsabstände
- Verwendung im Innen- und Außenbereich
- ICC-Zulassung
- Zugelassen für die Verwendung unter Brandeinwirkung R30–R120
- Zugelassen für die Verwendung unter seismischen Einwirkungen der Leistungskategorie C1+C2 (M8–M24)
- Gutachterliche technische Bewertung für Befestigungen im Stahl-faserbeton

Anwendungsbeispiele

Mittlere bis schwere Verankerungen im gerissenen und ungerissenen Beton, auch in Feuchträumen und im Außenbereich z.B. Stahlstützen, Geländer, Treppen, Leitern, Maschinen, Gerüste, Konsolen, Fassaden, Tore.

Schwerlastanker SZ A4



SZ-B SZ-S

- Edelstahl A4
- Zugelassen für gerissenen und ungerissenen Beton
- Variable Verankerungstiefen

Bezeichnung	Artikelnummer		max. Klemmstärke ¹⁾ t _{fix} mm	Bohrloch- ø d ₀ mm	Bohrloch- tiefe ²⁾ h ₁ mm	Bohrtiefe durch Anbauteil h _f mm	Setztiefe ²⁾ h _{nom} mm	min. Verankerungs- tiefe - max. wirksame Verankerungstiefe h _{ef,min} - h _{ef,max} mm	Dübellänge l		Seismic C1 / C2	Gewinde	Packungs- inhalt	Gewicht pro Pack. Stück kg
	Typ SZ-S	Typ SZ-B							Typ SZ-S	Typ SZ-B				
SZ 12-0 A4	14105501	16105501	0	12	80	80	70	60	75	80	✓/✓	M 8	50	2,93
SZ 12-10 A4	14110501	16110501	10	12	80 - 90	90	70 - 80	60 - 70	85	90	✓/✓	M 8	50	3,31
SZ 12-30 A4	14125501	16125501	30	12	80 - 110	110	70 - 100	60 - 90	105	110	✓/✓	M 8	50	4,10
SZ 12-50 A4	14130501	16130501	50	12	80 - 120	130	70 - 110	60 - 100	125	130	✓/✓	M 8	25	2,47
SZ 12-100 A4	-	16145501	100	12	80 - 120	180	70 - 110	60 - 100	-	180	✓/✓	M 8	25	3,22
SZ 15-0 A4	14205501	16205501	0	15	95	95	85	71	91	96	✓/✓	M 10	25	2,85
SZ 15-15 A4	14215501	16215501	15	15	95 - 110	110	85 - 100	71 - 86	106	111	✓/✓	M 10	25	3,31
SZ 15-25 A4	14220501	16220501	25	15	95 - 120	120	85 - 110	71 - 96	116	121	✓/✓	M 10	25	3,59
SZ 15-45 A4	14225501	16225501	45	15	95 - 134	140	85 - 124	71 - 110	136	141	✓/✓	M 10	25	4,20
SZ 15-95 A4	14240501	16240501	95	15	95 - 134	190	85 - 124	71 - 110	186	191	✓/✓	M 10	25	5,60
SZ 18-0 A4	14305501	16305501	0	18	105	105	95	80	107	112	✓/✓	M 12	20	3,84
SZ 18-10 A4	14310501	16310501	10	18	105 - 115	115	95 - 105	80 - 90	117	122	✓/✓	M 12	20	4,18
SZ 18-20 A4	14315501	16315501	20	18	105 - 125	125	95 - 115	80 - 100	127	132	✓/✓	M 12	20	4,53
SZ 18-40 A4	14325501	16325501	40	18	105 - 145	145	95 - 135	80 - 120	147	152	✓/✓	M 12	20	5,21
SZ 18-70 A4	14335501	16335501	70	18	105 - 155	175	95 - 145	80 - 130	177	182	✓/✓	M 12	20	6,26
SZ 18-100 A4	-	16340501	100	18	105 - 155	205	95 - 145	80 - 130	-	212	✓/✓	M 12	10	3,55
SZ 24-0 A4	14505501	16505501	0	24	130	130	120	100	130	137	✓/✓	M 16	10	4,11
SZ 24-20 A4	14515501	16515501	20	24	130 - 144	150	120 - 134	100 - 114	150	157	✓/✓	M 16	10	4,71
SZ 24-50 A4	14525501	16525501	50	24	130 - 144	180	120 - 134	100 - 114	180	187	✓/✓	M 16	10	5,58
SZ 24-100 A4	-	16530501	100	24	130 - 144	230	120 - 134	100 - 114	-	237	✓/✓	M 16	5	3,49

¹⁾bei minimaler Verankerungstiefe
²⁾für minimale Verankerungstiefe - für maximale wirksame Verankerungstiefe

Schwerlastanker SZ-SK A4



- Edelstahl A4; mit Senkkopf
- Zugelassen für gerissenen und ungerissenen Beton
- Variable Verankerungstiefen

Bezeichnung	Artikel- nummer	max. Klemm- stärke ¹⁾ t _{fix} mm	Bohrloch- ø d ₀ mm	Bohrloch- tiefe ²⁾ h ₁ mm	Bohrtiefe durch Anbauteil h _f mm	Setztiefe ²⁾ h _{nom} mm	min. Verankerungs- tiefe - max. wirksame Verankerungstiefe h _{ef,min} - h _{ef,max} mm	Dübellänge l mm	Seismic C1 / C2	Gewinde	Packungs- inhalt	Gewicht pro Pack. Stück kg
SZ-SK 12-25 A4	14121531	25	12	80 - 85	105	70 - 85	60 - 75	95	✓/✓	M 8	50	3,65
SZ-SK 12-50 A4	14131531	50	12	80 - 120	130	70 - 110	60 - 100	120	✓/✓	M 8	25	2,33
SZ-SK 15-15 A4	14216531	15	15	95	105	85	71	100	✓/✓	M 10	25	2,95
SZ-SK 15-25 A4	14221531	25	15	95 - 106	120	85 - 96	71 - 82	110	✓/✓	M 10	25	3,29
SZ-SK 15-35 A4	14226531	35	15	95 - 116	130	85 - 106	71 - 92	120	✓/✓	M 10	25	3,55
SZ-SK 15-50 A4	14231531	50	15	95 - 131	145	85 - 121	71 - 107	135	✓/✓	M 10	25	3,96
SZ-SK 18-20 A4	14316531	20	18	105 - 107	125	95 - 97	80 - 82	115	✓/✓	M 12	20	3,99
SZ-SK 18-40 A4	14326531	40	18	105 - 127	145	95 - 117	80 - 102	135	✓/✓	M 12	20	4,62

¹⁾bei minimaler Verankerungstiefe
²⁾für minimale Verankerungstiefe - für maximale wirksame Verankerungstiefe
 Weitere Längen sowie Sonderkombinationen auf Anfrage.



Auszug aus den Anwendungsbedingungen der Europäischen Technischen Bewertung ETA-02/0030 zur Verwendung im gerissenen und ungerissenen Beton (Option 1)

Zulässige Lasten nach EN 1992-4 ohne den Einfluss von Achs- und Randabständen. Der Gesamtsicherheitsbeiwert (γ_M und γ_F) wurde berücksichtigt. Tragfähigkeiten unter Brandbeanspruchung siehe Seite 180.

Lasten und Kennwerte				Schwerlastanker SZ A4				
				SZ 12 M 8 A4	SZ 15 M 10 A4	SZ 18 M 12 A4	SZ 24 M 16 A4	
Verankerungstiefenbereich $h_{ef,min} - h_{ef,max}$			[mm]	60 - 100	71 - 110	80 - 130	100 - 150	
Zulässige Zuglast für $h_{ef,min} - h_{ef,max}$				gerissener Beton				
	C20/25	zul. N	[kN]	4,3	7,6	11,7	16,4	
	C25/30	zul. N	[kN]	4,8	8,5	13,1	18,3	
	C30/37	zul. N	[kN]	5,2	9,3	14,4	20,1	
	C40/50	zul. N	[kN]	6,1	10,8	16,6	23,2	
	C50/60	zul. N	[kN]	6,8	12,0	18,6	25,9	
Zulässige Zuglast für $h_{ef,min} - h_{ef,max}$				ungerissener Beton				
	C20/25	zul. N	[kN]	7,6	11,9	16,7	23,4	
	C25/30	zul. N	[kN]	8,5	13,3	18,6	26,2	
	C30/37	zul. N	[kN]	9,3	14,6	20,4	28,7	
	C40/50	zul. N	[kN]	9,9 ¹⁾ /10,8 ²⁾	15,7 ¹⁾ /16,8 ²⁾	22,9 ¹⁾ /23,6 ²⁾	33,1	
	C50/60	zul. N	[kN]	9,9 ¹⁾ /12,0 ²⁾	15,7 ¹⁾ /18,8 ²⁾	22,9 ¹⁾ /26,4 ²⁾	37,0	
Zulässige Querlast für $h_{ef,min} - h_{ef,max}$				gerissener Beton				
SZ-S und SZ-SK	C20/25	zul. V	[kN]	12,6	19,4	23,5-32,6	32,8-48,3	
	≥ C25/30	zul. V	[kN]	12,6	19,4	26,2-32,6	36,7-48,3	
SZ-B	C20/25	zul. V	[kN]	13,7	19,6-21,1	23,5-35,4	32,8-52,6	
	≥ C25/30	zul. V	[kN]	13,7	21,1	26,2-35,4	36,7-52,6	
Zulässige Querlast für $h_{ef,min} - h_{ef,max}$				ungerissener Beton				
SZ-S und SZ-SK	C20/25	zul. V	[kN]	12,6	19,4	32,6	46,9-48,3	
	≥ C25/30	zul. V	[kN]	12,6	19,4	32,6	48,3	
SZ-B	C20/25	zul. V	[kN]	13,7	21,1	33,5-35,4	46,9-52,6	
	≥ C25/30	zul. V	[kN]	13,7	21,1	35,4	52,4-52,6	
Zulässiges Biegemoment für $h_{ef,min} - h_{ef,max}$				gerissener und ungerissener Beton				
Zulässiges Biegemoment		zul. M	[Nm]	11,9 ¹⁾ /14,9 ²⁾	23,8 ¹⁾ /29,7 ²⁾	42,1 ¹⁾ /52,6 ²⁾	106,2 ¹⁾ /132,6 ²⁾	
Achs- und Randabstände								
Verankerungstiefenbereich $h_{ef,min} - h_{ef,max}$			[mm]	60 - 100	71 - 110	80 - 130	100 - 150	
Minimale Bauteildicke für $h_{ef,min} - h_{ef,max}$		h_{min}	[mm]	120 - 160	140 - 179	160 - 210	200 - 250	
Charakteristischer Achsabstand		$s_{cr,N}$	[mm]	180 - 300	213 - 330	240 - 390	300 - 450	
Charakteristischer Randabstand		$c_{cr,N}$	[mm]	90 - 150	106,5 - 165	120 - 195	150 - 225	
				gerissener Beton				
Minimaler Achsabstand / für Randabstand c		$s_{min/c}$	[mm]	50/80	60/120	70/140	80/180	
Minimaler Randabstand / für Achsabstand s		$c_{min/s}$	[mm]	50/80	60/120	70/160	80/200	
				ungerissener Beton				
Minimaler Achsabstand / für Randabstand c		$s_{min/c}$	[mm]	50/80	60/120	70/140	80/180	
Minimaler Randabstand / für Achsabstand s		$c_{min/s}$	[mm]	50/80	85/185	70/160	180/80	
Montagedaten								
Bohrlochdurchmesser		d_o	[mm]	12	15	18	24	
Durchgangsloch im Anbauteil		$d_f \leq$	[mm]	14	17	20	26	
Bohrlochtiefenbereich für $h_{ef,min} - h_{ef,max}$		h_1	[mm]	80 - 120	95 - 134	105 - 155	130 - 180	
Montagedaten SZ-S und SZ-B								
Drehmoment beim Verankern für SZ-S / SZ-B		T_{inst}	[Nm]	30/35	50/55	80/90	170/170	
Schlüsselweite		SW		13	17	19	24	
Außendurchmesser der Scheibe			[mm]	20	25	30	40	
Montagedaten SZ-SK								
Drehmoment beim Verankern		T_{inst}	[Nm]	17,5	42,5	50	-	
Schlüsselweite, Innensechskant		SW		5	6	8	-	
Dicke der Senkscheibe			[mm]	5	6	7	-	
Außendurchmesser der Senkscheibe			[mm]	20,5	24,5	29,5	-	
Mindestbauteildicke für maximale Querkraft (zul. V_{max}) / ohne Querkraft			[mm]	10 / 5	14 / 6	18 / 7	-	

¹⁾SZ-S, SZ-SK

²⁾SZ-B

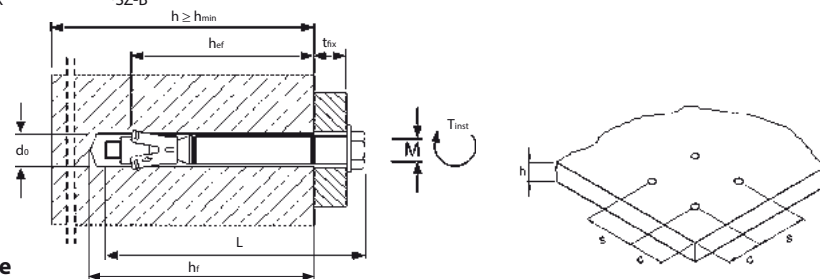

Montage

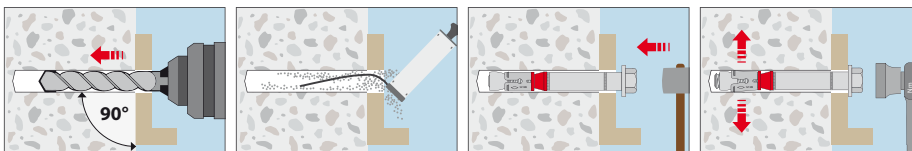

Maße Senkkopf für SZ-SK A4 [mm]

	d1	d2	h
SZ-SK 12 M 8	20,5	11,5	5,0
SZ-SK 15 M 10	24,5	14,5	5,7
SZ-SK 18 M 12	29,5	17,5	6,7

Geometrie Senkkopf bei Ausführung SZ-SK A4.

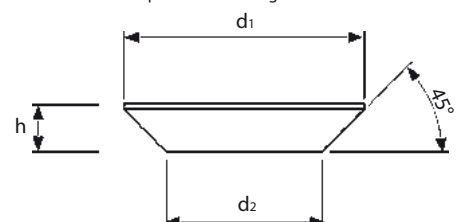

Schwerlastanker SLZ

Stahl verzinkt



Schwerlastanker SLZ-S



Schwerlastanker SLZ-B



Lastbereich: 5,7 kN–18,7 kN
Betongüte: C20/25–C50/60



Beschreibung

Der Schwerlastanker SLZ im Durchmesser 14/M10 ist ein drehmomentkontrollierter Spreizdübel für die Durchsteckmontage, mit Europäischer Technischer Bewertung Option 1, für gerissenen und ungerissenen Beton. Mit einem Bohrlochdurchmesser von 14mm ist er ideal für die Durchsteckmontage bei Regalsystemen mit einem Durchgangsloch von 15mm Durchmesser geeignet. Die Vierfach-Spreizhülse leitet die Last gleichmäßig in den Beton ein. Der kunststoffbeschichtete Konus garantiert eine sichere Nachspreizung. Der Schwerlastanker SLZ ist als SLZ-S mit Sechskantkopf und als SLZ-B mit Gewindebolzen und Mutter lieferbar.

Vorteile

- Hohe Zug- und Querlasten
- Schraubenversion (SLZ-S) mit optisch hochwertigem Abschluss
- Oberflächenbündig demontierbar (nur der Konus und die Spreizhülse verbleiben im Bohrloch)
- Kleine Rand- und Achsabstände
- Idealer Außen- und Bohrlochdurchmesser für Durchgangslöcher
- Durchmesser 15mm
- Zugelassen für die Verwendung unter Brandeinwirkung R30–R120

Anwendungsbeispiele

Verankerungen mittlerer bis schwerer Lasten im gerissenen und ungerissenen Beton, wie RegalfüÙe, Fußplatten, Maschinen.

Schwerlastanker SLZ-S



- Stahl verzinkt; mit Sechskant-Kopf
- Zugelassen für gerissenen und ungerissenen Beton

Bezeichnung	Artikelnummer	Bohrloch Ø x Tiefe mm	Bohrtiefe durch Anbauteil mm	Setztiefe mm	Dübellänge l mm	Klemmstärke t _{fix} mm	Gewinde	Packungsinhalt Stück	Gewicht pro Pack. kg
SLZ-S 14-10	15260101	14x85	95	73	94	10	M10	25	2,71
SLZ-S 14-25	15270101	14x85	110	73	109	25	M10	25	3,08
SLZ-S 14-50	15275101	14x85	135	73	134	50	M10	25	3,71

Weitere Längen sowie Sonderkombinationen auf Anfrage.

Schwerlastanker SLZ-B



- Stahl verzinkt; mit Bolzen und Mutter
- Zugelassen für gerissenen und ungerissenen Beton

Bezeichnung	Artikelnummer	Bohrloch Ø x Tiefe mm	Bohrtiefe durch Anbauteil mm	Setztiefe mm	Dübellänge l mm	Klemmstärke t _{fix} mm	Gewinde	Packungsinhalt Stück	Gewicht pro Pack. kg
SLZ-B 14-25	17270101	14x85	110	73	111	25	M10	25	3,08

Weitere Längen sowie Sonderkombinationen auf Anfrage.



Auszug aus den Anwendungsbedingungen der Europäischen Technischen Bewertung ETA-09/0342 zur Verwendung im gerissenen und ungerissenen Beton (Option 1)

Zulässige Lasten nach EN 1992-4 ohne den Einfluss von Achs- und Randabständen. Der Gesamtsicherheitsbeiwert (γ_M und γ_F) wurde berücksichtigt. Tragfähigkeiten unter Brandbeanspruchung siehe Seite 180.

Lasten und Kennwerte	Schwerlastanker SLZ			SLZ 14 M 10
Zulässige Zuglast	C20/25	zul. N	[kN]	5,7
	C25/30	zul. N	[kN]	6,4
	C30/37	zul. N	[kN]	7,0
	C40/50	zul. N	[kN]	8,1
	C50/60	zul. N	[kN]	9,0
				ungerissener Beton
Zulässige Zuglast	C20/25	zul. N	[kN]	9,5
	C25/30	zul. N	[kN]	10,6
	C30/37	zul. N	[kN]	11,7
	C40/50	zul. N	[kN]	13,5
	C50/60	zul. N	[kN]	15,1
				gerissener Beton
Zulässige Querlast	C20/25	zul. V	[kN]	17,2 ¹⁾
	> C25/30	zul. V	[kN]	18,7 ¹⁾
				ungerissener Beton
Zulässige Querlast	C20/25	zul. V	[kN]	18,7 ¹⁾
	> C25/30	zul. V	[kN]	18,7 ¹⁾
				gerissener und ungerissener Beton
Zulässiges Biegemoment	zul. M	[Nm]		34,3
Achs- und Randabstände				
Verankerungstiefe	h_{ef}	[mm]		65
Charakteristischer Achsabstand	$s_{cr,N}$	[mm]		195
Charakteristischer Randabstand	$c_{cr,N}$	[mm]		97,5
Minimaler Achsabstand / für Randabstand c	$s_{min} / c \geq$	[mm]		60 / 120
Minimaler Randabstand / für Achsabstand s	$c_{min} / s \geq$	[mm]		70 / 130
Mindestbauteildicke	h_{min}	[mm]		130
Montagedaten				
Bohrlochdurchmesser	d_o	[mm]		14
Durchgangsloch im Anbauteil	$d_f \leq$	[mm]		16
Bohrlochtiefe	$h_1 \geq$	[mm]		85
Drehmoment beim Verankern	T_{inst}	[Nm]		50
Schlüsselweite	SW	[mm]		17

¹⁾ $t_{fix,max} = 75mm$

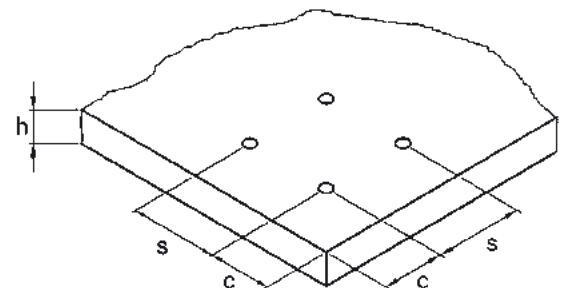
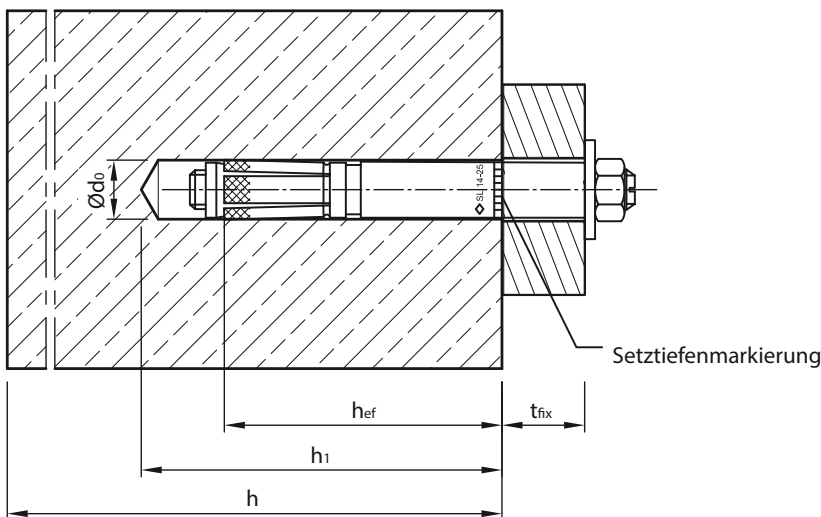

Montage

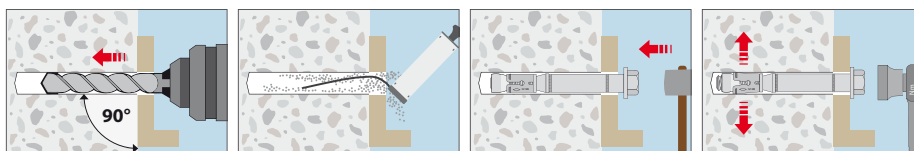

Schwerlastanker SL

Stahl verzinkt / Edelstahl A4



Schwerlastanker SL

Schwerlastanker SL A4

Lastbereich: 5,4 kN–65,5 kN**Betongüte:** C12/15–C50/60

Beschreibung

Der Schwerlastanker SL ist ein drehmomentkontrollierter Spreizdübel für die Durchsteckmontage im ungerissenen Beton, erhältlich in zwei Versionen: SL-S mit Schraubenkopf und SL-B mit Gewindebolzen und Mutter.

Die Größe M 10 in Stahl verzinkt besitzt eine Europäische Technische Bewertung nach Option 7 und eine allgemeine bauaufsichtliche Zulassung in Beton ab Festigkeitsklasse C12/15.

Anwendungsbeispiele

Mittlere bis schwere Verankerungen im ungerissenen Beton wie z.B. Stahlstützen, Geländer, Maschinen, Gerüste, Konsolen.



Schwerlastanker SL



SL-B SL-S

→ Stahl verzinkt

→ Für ungerissenen Beton

Bezeichnung	Typ SL-S	Typ SL-B	Bohrloch ØxTiefe	Setztiefe	Dübellänge l		Klemmstärke	Gewinde	Packungs- inhalt	Gewicht pro Pack.
	Artikel- nummer	Artikel- nummer			Typ S mm	Typ B mm				
SL 14-0	10205101	12205101	14x85	73	84	86	0	M10	25	2,38
SL 14-10	10210101	12210101	14x85	73	94	96	10	M10	25	2,71
SL 14-25	10220101	12220101	14x85	73	109	111	25	M10	25	3,08
SL 14-50	10225101	12225101	14x85	73	134	136	50	M10	25	3,73
SL 14-75	10230101	12230101	14x85	73	159	161	75	M10	25	4,43
SL 14-100	10235101	12235101	14x85	73	179	181	100	M10	25	5,18
SL 14-125	-	12240101	14x85	73	-	210	125	M10	25	5,32
SL 14-160	-	12245101	14x85	73	-	245	160	M10	20	4,96

Weitere Längen sowie Sonderkombinationen auf Anfrage.

Schwerlastanker SL A4¹⁾



SL-B SL-S

→ Edelstahl A4

→ Für ungerissenen Beton

Bezeichnung	Typ SL-S	Typ SL-B	Bohrloch ØxTiefe	Setztiefe	Dübellänge l		Klemmstärke	Gewinde	Packungs- inhalt	Gewicht pro Pack.
	Artikel- nummer	Artikel- nummer			Typ S mm	Typ B mm				
SL 14-10 A4	10210501	12210501	14x85	73	94	96	10	M 10	25	2,60
SL 14-25 A4	10220501	12220501	14x85	73	109	111	25	M 10	25	3,02
SL 14-50 A4	10225501	12225501	14x85	73	134	136	50	M 10	25	3,68
SL 28-30 A4	10610501	12610501	28x150	135	182	188	30	M 20	5	4,30
SL 28-60 A4	10615501	12615501	28x150	135	212	218	60	M 20	5	5,02

Weitere Längen sowie Sonderkombinationen auf Anfrage.

¹⁾ Nicht Bestandteil der Bewertung/Zulassung.



Auszug aus den Anwendungsbedingungen der Europäischen Technischen Bewertung ETA-08/0230

Zulässige Lasten nach EN 1992-4 ohne den Einfluss von Achs- und Randabständen. Der Gesamtsicherheitsbeiwert (γ_M und γ_F) wurde berücksichtigt.

Lasten und Kennwerte	Schwerlastanker SL		SL 14	SL 10 ¹⁾	SL 14 ¹⁾	SL 28 ¹⁾
			M 10	M 6	M 10	M 20
			Stahl, verzinkt	A4-70	A4-70	A4-70
zulässige Werte - ungerissener Beton						
Zuglast	C12/15 ¹⁾	N	[kN]	7,6 ¹⁾	-	-
	C20/25	N	[kN]	9,5	5,4	32,7
	C25/30	N	[kN]	10,6	5,4	36,6
	C30/37	N	[kN]	11,7	5,4	40,1
	C40/50	N	[kN]	13,5	5,4	46,3
Querlast	C50/60	N	[kN]	15,1	5,4	51,8
	C12/15 ¹⁾	V	[kN]	13,3 ¹⁾	-	-
Biegemoment	\geq C20/25	V	[kN]	13,3	6,6	65,5
		M	[Nm]	34,3	4,9	208,1
empfohlene Werte - ungerissener Beton						
Achs- und Randabstände						
Verankerungstiefe	h_{ef}	[mm]	65	45	65	125
Charakteristischer Achsabstand	$s_{cr,N}$	[mm]	195	135	195	375
Charakteristischer Randabstand	$c_{cr,N}$	[mm]	97,5	67,5	97,5	187,5
Minimaler Achsabstand	s_{min}	[mm]	60	70	100	190
Minimaler Randabstand	c_{min}	[mm]	120	90	130	250
Mindestbauteildicke	h_{min}	[mm]	130	130	200	350
Montagedaten						
Bohrlochdurchmesser	d_o	[mm]	14	10	14	28
Durchgangsloch im Anbauteil	d_f	[mm]	16	12	16	31
Bohrlochtiefe	h_1	[mm]	85	60	85	150
Drehmoment beim Verankern	T_{inst}	[Nm]	50	10	50	400
Schlüsselweite	SW	[mm]	17	10	17	30

¹⁾Nicht Bestandteil der Europäischen Technischen Bewertung.

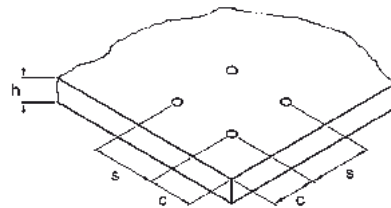
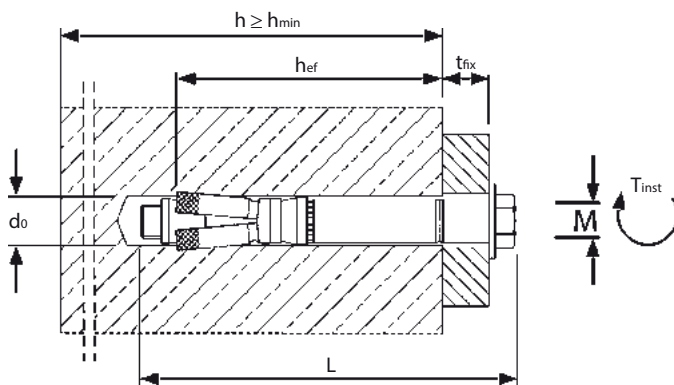

Montage

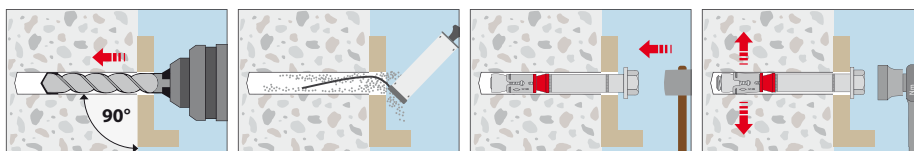

Betonschraube BSZ

Stahl verzinkt



Lastbereich: 0,48 kN–32,7 kN
Betongüte: C20/25–C50/60

Beschreibung

Die Option 1 zugelassene Betonschraube BSZ schneidet sich beim Eindrehen ein Gewinde formschlüssig in den Beton und ermöglicht durch das spreizdruckfreie Wirkprinzip (=Hinterschnitt) randnahe Befestigungen. Das zulässige Adjustieren ermöglicht die nachträgliche Unterfütterung zum Ausgleich von Unebenheiten. Durch die vollständige Demontierbarkeit ist die Betonschraube BSZ auch für temporäre Befestigungen prädestiniert. Die Montage mit Schlagschrauber benötigt keinen Drehmomentschlüssel. Sie ist schnell, zuverlässig und minimiert Montagefehler. Durch die vielen verschiedenen Kopfausführungen können die Betonschrauben BSZ für vielfältige Anwendungen verwendet werden.

Vorteile

- Europäische Technische Bewertung zur Verankerung im gerissenen und ungerissenen Beton (Option 1) für Betonschrauben in den Größen 6, 8, 10, 12 und 14
- Durch bis zu 3 Einschraubtiefen flexibel verwendbar für hohe Lasten oder geringen Bohr- und Montageaufwand
- Europäische Technische Bewertung zur Verwendung für redundante nichttragende Systeme in Beton und Spannbeton-Hohlplattendecken für Betonschrauben in den Größen 5 und 6
- Zugelassen für die Verwendung unter seismischer Einwirkung der Kategorie C1²⁾ und C2²⁾
- Durch die Verwendung der Verfüllscheibe VS³⁾ können die zulässigen Lasten unter seismischer Einwirkung C1 und C2 nochmals erhöht werden.
- Zugelassen für die Verwendung unter Brandeinwirkung (R30–R120).
- Wiederverwendbar im Rahmen der allgemeinen Bauartgenehmigung für temporäre Befestigungen (BSZ-SU: Ø10-Ø14)



- Kleiner Bohrlochdurchmesser, geringer Rand- und Achsabstand
- Schnelle Durchsteckmontage mit Schlagschrauber ohne Drehmomentkontrolle
- Keine Aushärtezeiten, sofort belastbar
- Adjustierbar zum Ausgleich von Unebenheiten (Ø8– Ø14mm)
- Vollständig demontierbar
- Vielseitige Anwendungsmöglichkeiten durch zahlreiche Varianten
- Optisch ansprechend durch verschiedene Kopfformen
- Ohne Europäische Technische Bewertung auch einsetzbar in druckfestem Naturstein, verschiedenen Vollsteinen und grünem Beton

Anwendungsbeispiele

Verankerung mittelschwerer bis schwerer Lasten im gerissenen und ungerissenen Beton: Geländer und Handläufe, Regale, Holzbalken, Stützen und Sprieße, Konsolen, Rohr- und Kabeltrassen, abgehängte Decken, usw.

Temporäre Befestigung von Baustelleneinrichtungen, wie z. B. für Baustützen, Absturzsicherungen und Gerüste,

Flexibel verwendbar durch bis zu drei verschiedene Einschraubtiefen

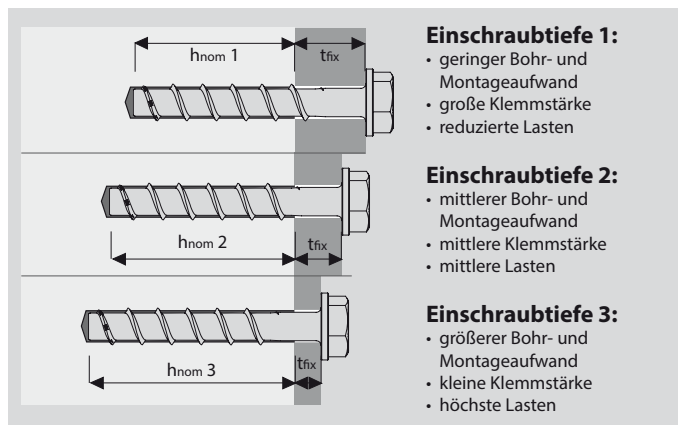

Einschraubtiefe 1:

- geringer Bohr- und Montageaufwand
- große Klemmstärke
- reduzierte Lasten

Einschraubtiefe 2:

- mittlerer Bohr- und Montageaufwand
- mittlere Klemmstärke
- mittlere Lasten

Einschraubtiefe 3:

- größerer Bohr- und Montageaufwand
- kleine Klemmstärke
- höchste Lasten

¹⁾Nur für Anwendungen in Massivbeton

²⁾Kopfausführungen, Durchmesser und Einschraubtiefen siehe Produkttabellen und ETA-16/0204

³⁾Verfüllscheiben siehe Seite 87.

Betonschraube BSZ-SU



- ➔ Sechskantkopf mit angepresster Scheibe
- ➔ Stahl, verzinkt
- ➔ Durch kleineren Antrieb mit angepresster Scheibe auch für schwer zugängliche Stellen und Langlöcher (z.B. Montageschienen) geeignet

Bezeichnung	Artikelnummer	Einschraubtiefe h 1 ¹⁾				Einschraubtiefe h 2				Einschraubtiefe h 3				Länge L mm	Angepresste Scheibe Ø mm	Antrieb	Packungs- inhalt Stück	Gew. pro Packg. kg
		Klemm- stärke t _{fix} mm	Bohrloch Ø x Tiefe mm	Ein- schraub- tiefe h _{nom} 1 mm	Seis- mic C1	Klemm- stärke t _{fix} mm	Bohrloch Ø x Tiefe mm	Ein- schraub- tiefe h _{nom} 2 mm	Seis- mic C1	Klemm- stärke t _{fix} mm	Bohrloch Ø x Tiefe mm	Ein- schraub- tiefe h _{nom} 3 mm	Seis- mic C1 / C2					
BSZ-SU 5x40	58111001	5	5x40	35	-	-	-	-	-	-	-	-	40	12,5	SW 10	100	0,96	
BSZ-SU 5x50	58111501	15	5x40	35	-	-	-	-	-	-	-	-	50	12,5	SW 10	100	1,12	
BSZ-SU 5x60	58112001	25	5x40	35	-	-	-	-	-	-	-	-	60	12,5	SW 10	100	1,26	
BSZ-SU 6x40	58121001	5	6x40	35	-	-	-	-	-	-	-	-	40	15	SW 13	100	1,51	
BSZ-SU 6x50	58121501	15	6x40	35	-	10	6x45	40	✓	-	-	-	50	15	SW 13	100	1,73	
BSZ-SU 6x60	58122001	25	6x40	35	-	20	6x45	40	✓	5	6x60	55	✓ / -	60	15	SW 13	100	1,93
BSZ-SU 6x80	58123001	45	6x40	35	-	40	6x45	40	✓	25	6x60	55	✓ / -	80	15	SW 13	100	2,33
BSZ-SU 6x100	58124001	65	6x40	35	-	60	6x45	40	✓	45	6x60	55	✓ / -	100	15	SW 13	100	2,73
BSZ-SU 8x50	58131001	5	8x55	45	-	-	-	-	-	-	-	-	50	16	SW 13	50	1,58	
BSZ-SU 8x60	58131501	15	8x55	45	-	5	8x65	55	-	-	-	-	60	16	SW 13	50	1,78	
BSZ-SU 8x70	58132001	25	8x55	45	-	15	8x65	55	-	5	8x75	65	✓ / ✓	70	16	SW 13	50	1,97
BSZ-SU 8x80	58132501	35	8x55	45	-	25	8x65	55	-	15	8x75	65	✓ / ✓	80	16	SW 13	50	2,16
BSZ-SU 8x90	58133001	45	8x55	45	-	35	8x65	55	-	25	8x75	65	✓ / ✓	90	16	SW 13	50	2,35
BSZ-SU 8x100	58133501	55	8x55	45	-	45	8x65	55	-	35	8x75	65	✓ / ✓	100	16	SW 13	50	2,57
BSZ-SU 8x120	58134501	75	8x55	45	-	65	8x65	55	-	55	8x75	65	✓ / ✓	120	16	SW 13	50	2,95
BSZ-SU 8x140	58135501	95	8x55	45	-	85	8x65	55	-	75	8x75	65	✓ / ✓	140	16	SW 13	50	3,33
BSZ-SU 10x60	58141001	5	10x65	55	✓	-	-	-	-	-	-	-	60	20	SW 15	50	2,82	
BSZ-SU 10x70	58141501	15	10x65	55	✓	-	-	-	-	-	-	-	70	20	SW 15	50	3,12	
BSZ-SU 10x80	58142001	25	10x65	55	✓	5	10x85	75	-	-	-	-	80	20	SW 15	50	3,42	
BSZ-SU 10x90	58142501	35	10x65	55	✓	15	10x85	75	-	5	10x95	85	✓ / ✓	90	20	SW 15	50	3,72
BSZ-SU 10x100	58143001	45	10x65	55	✓	25	10x85	75	-	15	10x95	85	✓ / ✓	100	20	SW 15	50	4,03
BSZ-SU 10x120	58144001	65	10x65	55	✓	45	10x85	75	-	35	10x95	85	✓ / ✓	120	20	SW 15	50	4,63
BSZ-SU 10x140	58145001	85	10x65	55	✓	65	10x85	75	-	55	10x95	85	✓ / ✓	140	20	SW 15	50	5,26
BSZ-SU 10x160	58146001	105	10x65	55	✓	85	10x85	75	-	75	10x95	85	✓ / ✓	160	20	SW 15	50	5,86
BSZ-SU 12x80	58151001	15	12x75	65	-	-	-	-	-	-	-	-	80	23,5	SW 17	25	2,32	
BSZ-SU 12x110	58152501	45	12x75	65	-	25	12x95	85	-	10	12x110	100	✓ / ✓	110	23,5	SW 17	25	2,95
BSZ-SU 12x130	58153501	65	12x75	65	-	45	12x95	85	-	30	12x110	100	✓ / ✓	130	23,5	SW 17	25	3,40
BSZ-SU 12x150	58154501	85	12x75	65	-	65	12x95	85	-	50	12x110	100	✓ / ✓	150	23,5	SW 17	25	3,82
BSZ-SU 14x80	58161001	5	14x85	75	-	-	-	-	-	-	-	-	80	28	SW 21	25	3,38	
BSZ-SU 14x110	58162501	35	14x85	75	-	10	14x110	100	-	-	-	-	110	28	SW 21	25	4,22	
BSZ-SU 14x130	58163501	55	14x85	75	-	30	14x110	100	-	15	14x125	115	✓ / ✓	130	28	SW 21	25	4,82
BSZ-SU 14x150	58164501	75	14x85	75	-	50	14x110	100	-	35	14x125	115	✓ / ✓	150	28	SW 21	25	5,40

¹⁾Für Einschraubtiefe h_{nom} 1 = 35 mm: Nur zur Verwendung für redundante nichttragende Systeme in Beton und Spannbeton-Hohlplattendecken

Betonschraube BSZ-SUH



- ➔ Sechskantkopf mit angepresster Scheibe und großer Unterlegscheibe DIN EN ISO 7094 (DIN 440)
- ➔ Stahl, verzinkt
- ➔ Zur Befestigung von Pfetten und Holzbalken auf Beton

Bezeichnung	Artikelnummer	Einschraubtiefe h 1				Einschraubtiefe h 2				Einschraubtiefe h 3				Länge L mm	Antrieb	U- Schei- be ²⁾ mm	Packungs- inhalt Stück	Gew. pro Packg. kg
		Klemm- stärke t _{fix} mm	Bohrloch Ø x Tiefe mm	Ein- schraub- tiefe h _{nom} 1 mm	Seis- mic C1	Klemm- stärke t _{fix} mm	Bohrloch Ø x Tiefe mm	Ein- schraub- tiefe h _{nom} 2 mm	Seis- mic C1	Klemm- stärke t _{fix} mm	Bohrloch Ø x Tiefe mm	Ein- schraub- tiefe h _{nom} 3 mm	Seis- mic C1 / C2					
BSZ-SUH 10x180	58246501	121	10x65	55	✓	101	10x85	75	-	91	10x95	85	✓ / ✓	180	SW 15	44x4	25	4,34
BSZ-SUH 10x200	58247001	141	10x65	55	✓	121	10x85	75	-	111	10x95	85	✓ / ✓	200	SW 15	44x4	25	4,64
BSZ-SUH 10x240	58247501	181	10x65	55	✓	161	10x85	75	-	151	10x95	85	✓ / ✓	240	SW 15	44x4	25	5,25
BSZ-SUH 10x280	58248001	221	10x65	55	✓	201	10x85	75	-	191	10x95	85	✓ / ✓	280	SW 15	44x4	25	5,94
BSZ-SUH 10x320	58248501	261	10x65	55	✓	241	10x85	75	-	231	10x95	85	✓ / ✓	320	SW 15	44x4	25	6,54

²⁾Aussendurchmesser x Dicke

Betonschraube BSZ-SK



- Senkkopf mit Torx-Antrieb
- Stahl, verzinkt
- Für eine oberflächenbündige Montage im Anbauteil

Bezeichnung	Artikelnummer	Einschraubtiefe h 1 ¹⁾				Einschraubtiefe h 2				Einschraubtiefe h 3				Länge L	Kopf-Ø	Antrieb	Packungsinhalt	Gew. pro Packg.
		Klemmstärke t _{fix}	Bohrloch Ø x Tiefe	Einschraubtiefe h _{nom 1}	Seismic C1	Klemmstärke t _{fix}	Bohrloch Ø x Tiefe	Einschraubtiefe h _{nom 2}	Seismic C1	Klemmstärke t _{fix}	Bohrloch Ø x Tiefe	Einschraubtiefe h _{nom 3}	Seismic C1 / C2					
		mm	mm	mm		mm	mm	mm		mm	mm	mm						
BSZ-SK 5x40	58311001	5	5x40	35	-	-	-	-	-	-	-	-	40	12	T 25	100	0,78	
BSZ-SK 5x50	58311501	15	5x40	35	-	-	-	-	-	-	-	-	50	12	T 25	100	0,94	
BSZ-SK 5x60	58312001	25	5x40	35	-	-	-	-	-	-	-	-	60	12	T 25	100	1,08	
BSZ-SK 6x40	58321001	5	6x40	35	-	-	-	-	-	-	-	-	40	13	T 30	100	0,99	
BSZ-SK 6x50	58321501	15	6x40	35	-	10	6x45	40	✓	-	-	-	50	13	T 30	100	1,20	
BSZ-SK 6x60	58322001	25	6x40	35	-	20	6x45	40	✓	5	6x60	55	✓ / -	60	13	T 30	100	1,41
BSZ-SK 6x80	58323001	45	6x40	35	-	40	6x45	40	✓	25	6x60	55	✓ / -	80	13	T 30	100	1,85
BSZ-SK 6x100	58324001	65	6x40	35	-	60	6x45	40	✓	45	6x60	55	✓ / -	100	13	T 30	100	2,27
BSZ-SK 6x120	58325001	85	6x40	35	-	80	6x45	40	✓	65	6x60	55	✓ / -	120	13	T 30	100	2,69
BSZ-SK 6x140	58326001	105	6x40	35	-	100	6x45	40	✓	85	6x60	55	✓ / -	140	13	T 30	100	3,11
BSZ-SK 8x80	58332501	35	8x55	45	-	25	8x65	55	-	15	8x75	65	✓ / ✓	80	19,5	T 40	50	1,95
BSZ-SK 10x90	58342501	35	10x65	55	✓	15	10x85	75	-	5	10x95	85	✓ / ✓	90	21,5	T 50	50	3,10
BSZ-SK 10x100	58343001	45	10x65	55	✓	25	10x85	75	-	15	10x95	85	✓ / ✓	100	21,5	T 50	50	3,40

¹⁾Für Einschraubtiefe h_{nom 1} = 35 mm: Nur zur Verwendung für redundante nichttragende Systeme in Beton und Spannbeton-Hohlplattendecken

Betonschraube BSZ-LK



- Linsenkopf mit Torx-Antrieb
- Stahl, verzinkt
- Für eine flache, optisch hochwertige Befestigung

Bezeichnung	Artikelnummer	Einschraubtiefe h 1 ¹⁾				Einschraubtiefe h 2				Einschraubtiefe h 3				Länge L	Kopf-Ø	Antrieb	Packungsinhalt	Gew. pro Packg.
		Klemmstärke t _{fix}	Bohrloch Ø x Tiefe	Einschraubtiefe h _{nom 1}	Seismic C1	Klemmstärke t _{fix}	Bohrloch Ø x Tiefe	Einschraubtiefe h _{nom 2}	Seismic C1	Klemmstärke t _{fix}	Bohrloch Ø x Tiefe	Einschraubtiefe h _{nom 3}	Seismic C1					
		mm	mm	mm		mm	mm	mm		mm	mm	mm						
BSZ-LK 5x40	58411001	5	5x40	35	-	-	-	-	-	-	-	-	40	14	T 30	100	0,83	
BSZ-LK 5x50	58411501	15	5x40	35	-	-	-	-	-	-	-	-	50	14	T 30	100	0,97	
BSZ-LK 5x60	58412001	25	5x40	35	-	-	-	-	-	-	-	-	60	14	T 30	100	1,11	
BSZ-LK 6x40	58421001	5	6x40	35	-	-	-	-	-	-	-	-	40	14,5	T 30	100	1,18	
BSZ-LK 6x50	58421501	15	6x40	35	-	10	6x45	40	✓	-	-	-	50	14,5	T 30	100	1,41	
BSZ-LK 6x60	58422001	25	6x40	35	-	20	6x45	40	✓	5	6x60	55	✓	60	14,5	T 30	100	1,59
BSZ-LK 6x80	58423001	45	6x40	35	-	40	6x45	40	✓	25	6x60	55	✓	80	14,5	T 30	100	2,03
BSZ-LK 6x100	58424001	65	6x40	35	-	60	6x45	40	✓	45	6x60	55	✓	100	14,5	T 30	100	2,45

¹⁾Für Einschraubtiefe h_{nom 1} = 35 mm: Nur zur Verwendung für redundante nichttragende Systeme in Beton und Spannbeton-Hohlplattendecken

Betonschraube BSZ-GLK



- Großer Linsenkopf mit Torx-Antrieb
- Stahl, verzinkt
- Zur Befestigung von Montageschienen

Bezeichnung	Artikelnummer	Einschraubtiefe h _{nom 1} ¹⁾				Einschraubtiefe h _{nom 2}				Einschraubtiefe h _{nom 3}				Länge L	Kopf-Ø	Antrieb	Packungsinhalt	Gew. pro Packg.
		Klemmstärke t _{fix}	Bohrloch Ø x Tiefe	Einschraubtiefe h _{nom 1}	Seismic C1	Klemmstärke t _{fix}	Bohrloch Ø x Tiefe	Einschraubtiefe h _{nom 2}	Seismic C1	Klemmstärke t _{fix}	Bohrloch Ø x Tiefe	Einschraubtiefe h _{nom 3}	Seismic C1					
		mm	mm	mm		mm	mm	mm		mm	mm	mm						
BSZ-GLK 6x40	58521001	5	6x40	35	-	-	-	-	-	-	-	-	40	18	T 30	100	1,35	
BSZ-GLK 6x60	58522001	25	6x40	35	-	20	6x45	40	✓	5	6x60	55	✓	60	18	T 30	100	1,81

¹⁾Für Einschraubtiefe h_{nom 1} = 35 mm: Nur zur Verwendung für redundante nichttragende Systeme in Beton und Spannbeton-Hohlplattendecken

Betonschraube BSZ-M



- ➔ Muffe mit Stufengewinde M8/M10 und Sechskant-Antrieb
- ➔ Stahl, verzinkt
- ➔ Zur Direktbefestigung von Gewindestangen

Bezeichnung	Artikelnummer	Einschraubtiefe h 1 ¹⁾				Einschraubtiefe h 2				Einschraubtiefe h 3				Länge L	Stufengewinde	Scheiben-Ø	Antrieb	Packungsinhalt	Gew. pro Packg.
		Klemmstärke t _{fix}	Bohrloch Ø x Tiefe	Einschraubtiefe h _{nom 1}	Seismic C1	Klemmstärke t _{fix}	Bohrloch Ø x Tiefe	Einschraubtiefe h _{nom 2}	Seismic C1	Klemmstärke t _{fix}	Bohrloch Ø x Tiefe	Einschraubtiefe h _{nom 3}	Seismic C1						
BSZ-M 6x35	58621001	0	6x40	35	-	-	-	-	-	-	-	-	35	M8/10 IG	25	SW 13	50	1,77	
BSZ-M 6x55	58622001	20	6x40	35	-	15	6x45	40	✓	0	6x60	55	✓	55	M8/10 IG	25	SW 13	50	1,97

¹⁾Für Einschraubtiefe h_{nom 1} = 35 mm: Nur zur Verwendung für redundante nichttragende Systeme in Beton und Spannbeton-Hohlplattendecken

Betonschraube BSZ-BS



- ➔ Stockschraube mit metrischen Anschlussgewinde und Sechskant-Antrieb
- ➔ Stahl, verzinkt
- ➔ Zum Anschluss von Rohrschellen und Gewindemuffen

Bezeichnung	Artikelnummer	Einschraubtiefe h 1 ¹⁾				Einschraubtiefe h 2				Einschraubtiefe h 3				Länge L	Anschlussgewinde	Antrieb	Packungsinhalt	Gew. pro Packg.
		Klemmstärke t _{fix}	Bohrloch Ø x Tiefe	Einschraubtiefe h _{nom 1}	Seismic C1	Klemmstärke t _{fix}	Bohrloch Ø x Tiefe	Einschraubtiefe h _{nom 2}	Seismic C1	Klemmstärke t _{fix}	Bohrloch Ø x Tiefe	Einschraubtiefe h _{nom 3}	Seismic C1					
BSZ-BS 6x35	58721001	0	6x40	35	-	-	-	-	-	-	-	-	35	M8x16	SW 10	100	1,63	
BSZ-BS 6x55	58722001	20	6x40	35	-	15	6x45	40	✓	0	6x60	55	✓	55	M8x16	SW 10	100	1,88
BSZ-BS 6x75	58723001	40	6x40	35	-	35	6x45	40	✓	20	6x60	55	✓	75	M8x16	SW 10	100	2,30
BSZ-BS 6x95	58724001	60	6x40	35	-	55	6x45	40	✓	40	6x60	55	✓	95	M8x16	SW 10	100	2,71
BSZ-BS 6x135	58726001	100	6x40	35	-	95	6x45	40	✓	80	6x60	55	✓	135	M8x16	SW 10	100	3,86
BSZ-BS 6x155	58727001	120	6x40	35	-	115	6x45	40	✓	100	6x60	55	✓	155	M8x16	SW 10	100	4,41
BSZ-BS 6x175	58728001	140	6x40	35	-	135	6x45	40	✓	120	6x60	55	✓	175	M8x16	SW 10	100	4,95
BSZ-BS 6x195	58729001	160	6x40	35	-	155	6x45	40	✓	140	6x60	55	✓	195	M8x16	SW 10	100	5,48

¹⁾Für Einschraubtiefe h_{nom 1} = 35 mm: Nur zur Verwendung für redundante nichttragende Systeme in Beton und Spannbeton-Hohlplattendecken

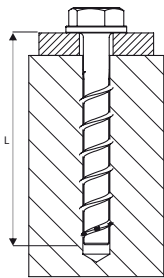

BSZ-SU / BSZ-SUH

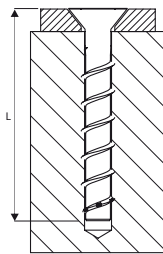

BSZ-SK

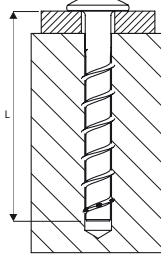

BSZ-LK / BSZ-GLK

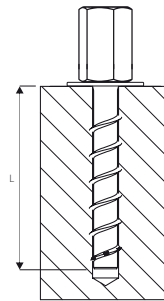

BSZ-M

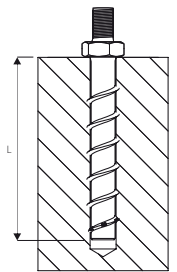

BSZ-BS

Hülsenlehre BSZ-HL



- ➔ Stahl, verzinkt
- ➔ Zur schnellen Prüfung der Wiederverwendbarkeit der Betonschraube BSZ-SU
- ➔ Es dürfen maximal 3 Gewindengänge der Betonschraube in die Hülsenlehre BSZ-HL eindringen

Bezeichnung	Artikelnummer	Passend für Betonschraube	Packungsinhalt Stück	Gewicht pro Packung kg
BSZ-HL 10	58901001	BSZ-SU 10	10	0,18
BSZ-HL 12	58901201	BSZ-SU 12	10	0,19
BSZ-HL 14	58901401	BSZ-SU 14	10	0,22

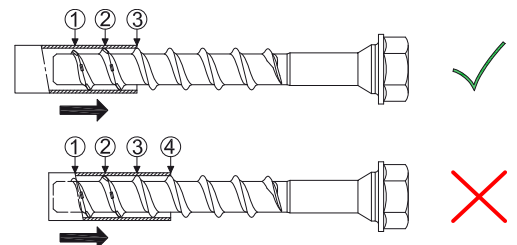

Empfohlene Schlagschrauber

Betonschraubenbezeichnung	empfohlene Schlagschrauber
BSZ 5	<ul style="list-style-type: none"> Milwaukee C 12 IW (Vierkantantrieb, Akkubetrieb, max Drehmoment 136 Nm) Milwaukee C 12ID (Vielzahntrieb, Akkubetrieb, max Drehmoment 96 Nm) Würth ASS 10-A (Akkubetrieb, max. Drehmoment 105 Nm)
BSZ 6	<ul style="list-style-type: none"> Milwaukee C 12 IW (Vierkantantrieb, Akkubetrieb, max Drehmoment 136 Nm) Milwaukee C 12ID (Vielzahntrieb, Akkubetrieb, max Drehmoment 96 Nm) DeWalt DEDC 840 KB (Vierkantantrieb, Akkubetrieb, max Drehmoment 160 Nm) Würth ASS 14 (Antrieb 1/4 Zoll, Akkubetrieb, max. Drehmoment 150 Nm)
BSZ 8 BSZ 10	<ul style="list-style-type: none"> Milwaukee C 18 IW (Vierkantantrieb, Akkubetrieb, max Drehmoment 250 Nm) Bosch GDS 18E (Vierkantantrieb, Akkubetrieb, max Drehmoment 250 Nm) Makita 6905H (Vierkantantrieb, Netzbetrieb, max Drehmoment 300 Nm) Würth ASS 18 (Antrieb 1/2 Zoll, Akkubetrieb, max. Drehmoment 180 Nm) Würth ESS (Antrieb 1/2 Zoll, Netzbetrieb, max. Drehmoment 250 Nm)
BSZ 12 BSZ 14	<ul style="list-style-type: none"> Milwaukee HD 28 IW (Vierkantantrieb, Akkubetrieb, max Drehmoment 440 Nm) Bosch GDS 18E (Vierkantantrieb, Netzbetrieb, max Drehmoment 250 Nm) Makita 6905H (Vierkantantrieb, Netzbetrieb, max Drehmoment 300 Nm) Würth ASS 18 (Antrieb 1/2 Zoll HAT, Akkubetrieb, max. Drehmoment 610 Nm) Würth ESS (Antrieb 1/2 Zoll, Netzbetrieb, max. Drehmoment 250 Nm)

Nachträgliche Adjustierung

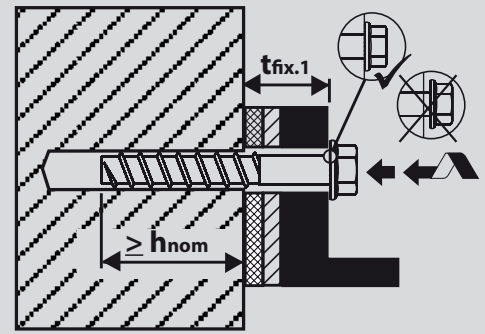

Hinweise zur nachträglichen Adjustierung siehe Katalog Seite 83.



Auszug aus den Anwendungsbedingungen der Europäischen Technischen Bewertung ETA-16/0204 zur Verwendung in gerissenem und ungerissenem Beton (Option 1)

Zulässige Lasten nach EN 1992-4 ohne den Einfluss von Achs- und Randabständen. Der Gesamtsicherheitsbeiwert (γ_M und γ_F) wurde berücksichtigt. Tragfähigkeiten unter Brandbeanspruchung siehe Seite 180.

Lasten und Kennwerte	Betonschraubengröße	BSZ 6	BSZ 8	BSZ 10	BSZ 12	BSZ 14
Nominelle Einschraubtiefe 1	h_{nom 1} [mm]	-	-	45	-	-
Nominelle Einschraubtiefe 2	h_{nom 2} [mm]	40	-	-	55	-
Nominelle Einschraubtiefe 3	h_{nom 3} [mm]	-	55	-	-	75
gerissener Beton						
Zulässige Zuglast	C20/25 zul. N [kN]	1,0	1,9	2,4	4,3	5,7
	C25/30 zul. N [kN]	1,1	2,1	2,7	4,8	6,4
	C30/37 zul. N [kN]	1,2	2,3	2,9	5,2	7,0
	C40/50 zul. N [kN]	1,3	2,7	3,4	6,1	8,1
	C50/60 zul. N [kN]	1,5	3,0	3,8	6,8	9,0
ungerissener Beton						
Zulässige Zuglast	C20/25 zul. N [kN]	1,9	4,3	3,6	5,7	7,6
	C25/30 zul. N [kN]	2,1	4,8	4,0	6,4	8,5
	C30/37 zul. N [kN]	2,3	5,2	4,4	7,0	9,3
	C40/50 zul. N [kN]	2,7	6,1	5,1	8,1	10,8
	C50/60 zul. N [kN]	3,0	6,7	5,6	9,0	12,0
gerissener / ungerissener Beton						
Zulässige Querlast	C20/25 zul. V [kN]	2,8/4,0	4,0/4,0	3,4/4,9	4,6/6,6	6,1/8,8
	≥ C25/30 zul. V [kN]	3,2/4,0	4,0/4,0	3,8/5,4	5,2/7,4	6,9/9,7
Zulässiges Biegemoment	zul. M [Nm]	6,2	6,2	14,9	14,9	14,9
Achs- und Randabstände						
Verankerungstiefe	h _{ef} [mm]	31	44	35	43	52
Charakteristischer Achsabstand	s _{cr,N} [mm]	93	132	105	129	156
Charakteristischer Randabstand	c _{cr,N} [mm]	46,5	66	52,5	64,5	78
Montagedaten						
Bohrlochdurchmesser	d _o [mm]	6	6	8	8	8
Durchgangsloch im Anbauteil	d _f ≤ [mm]	8	8	12	12	12
Bohrlochtiefe	h _o ≥ [mm]	45	60	55	65	75
Installationsmoment für Anschlussgewinde	T _{inst} ≤ [Nm]	10	10	20	20	20
Tangential-Schlagschrauber ¹⁾	T _{imp,max} [Nm]	160	160	300	300	300

¹⁾Einbau mit Tangential-Schlagschrauber mit maximaler Leistungsabgabe T_{imp,max} gemäß Herstellerangabe möglich

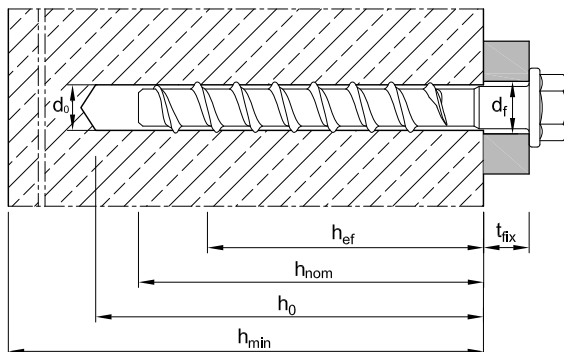



Auszug aus den Anwendungsbedingungen der Europäischen Technischen Bewertung ETA-16/0439 zur Verwendung für redundante nichttragende Systeme

Zulässige Lasten nach EN 1992-4 ohne den Einfluss von Achs- und Randabständen. Der Gesamtsicherheitsbeiwert (γ_M und γ_P) wurde berücksichtigt. Die zulässigen Lasten pro Befestigungspunkt sind den entsprechenden nationalen Regelungen der EOTA Mitgliedsstaaten zu entnehmen und können unter der zulässigen Last des Dübels liegen.

Lasten und Kennwerte		Betonschraubengröße				
		BSZ 5		BSZ 6		
Nominelle Einschraubtiefe 1	$h_{nom 1}$	[mm]	35	35	-	
Nominelle Einschraubtiefe 2	$h_{nom 2}$	[mm]	-	-	-	
Nominelle Einschraubtiefe 3	$h_{nom 3}$	[mm]	-	-	55	
gerissener Beton						
Zulässige Zuglast	C20/25	zul. N	[kN]	0,6	1,4	3,6
	C25/30	zul. N	[kN]	0,7	1,6	4,0
	C30/37	zul. N	[kN]	0,7	1,7	4,4
	C40/50	zul. N	[kN]	0,8	2,0	5,1
	C50/60	zul. N	[kN]	0,9	2,3	5,6
ungerissener Beton						
Zulässige Zuglast	C20/25	zul. N	[kN]	0,6	1,4	3,6
	C25/30	zul. N	[kN]	0,7	1,6	4,0
	C30/37	zul. N	[kN]	0,7	1,7	4,4
	C40/50	zul. N	[kN]	0,8	2,0	5,1
	C50/60	zul. N	[kN]	0,9	2,3	5,6
gerissener / ungerissener Beton						
Zulässige Querlast	C20/25	zul. V	[kN]	2,3/2,5	2,3/3,3	4,0/4,0
	\geq C25/30	zul. V	[kN]	2,5/2,5	2,6/3,7	4,0/4,0
Zulässiges Biegemoment		zul. M	[Nm]	3,0	6,2	6,2
Achs- und Randabstände						
Verankerungstiefe	h_{ef}	[mm]	27	27	44	
Charakteristischer Achsabstand	$s_{cr, N}$	[mm]	81	81	132	
Charakteristischer Randabstand	$c_{cr, N}$	[mm]	40,5	40,5	66	
Mindestbauteildicke	h_{min}	[mm]	80	80	100	
Minimaler Achsabstand	s_{min}	[mm]	35	35	40	
Minimaler Randabstand	c_{min}	[mm]	35	35	40	
Montagedaten						
Bohrlochdurchmesser	d_o	[mm]	5	6	6	
Durchgangsloch im Anbauteil	d_f	[mm]	7	8	8	
Bohrlochtiefe	$h_1 \geq$	[mm]	40	40	60	
Installationsmoment für Anschlussgewinde	$T_{inst} \leq$	[Nm]	8	10	10	
Tangential-Schlagschrauber ¹⁾	$T_{imp, max}$	[Nm]	110	160	160	

¹⁾Einbau mit Tangential-Schlagschrauber mit maximaler Leistungsabgabe $T_{imp, max}$ gemäß Herstellerangabe möglich

Zulässige Lasten bei Brandbeanspruchung						
im gerissenen und ungerissenen Beton C20/25 bis C50/60						
Zulässige Zuglast	R30	zul. N_{fi}	[kN]	-	0,65	0,9
	R60	zul. N_{fi}	[kN]	-	0,65	0,8
	R90	zul. N_{fi}	[kN]	-	0,60	0,6
	R120	zul. N_{fi}	[kN]	-	0,40	0,4
Zulässige Querlast	R30	zul. V_{fi}	[kN]	-	0,65	0,9
	R60	zul. V_{fi}	[kN]	-	0,65	0,8
	R90	zul. V_{fi}	[kN]	-	0,60	0,6
	R120	zul. V_{fi}	[kN]	-	0,40	0,4
Charakteristischer Achsabstand	$s_{cr, fi}$	[mm]	-	108	176	
Charakteristischer Randabstand	$c_{cr, fi}$	[mm]	-	54	88	

Montage

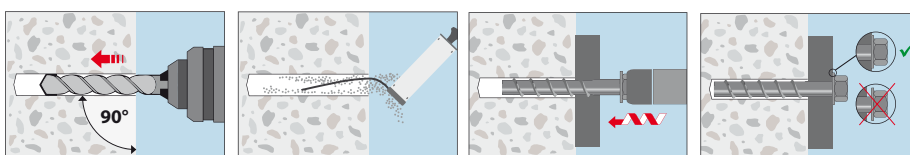



Auszug aus den Anwendungsbedingungen der Europäischen Technischen Bewertung ETA-16/0439 zur Verwendung für redundante nichttragende Systeme in Spannbeton-Hohlplattendecken

Zulässige Lasten nach EN 1992-4 ohne den Einfluss von Achs- und Randabständen. Der Gesamtsicherheitsbeiwert (γ_M und γ_F) wurde berücksichtigt. Die zulässigen Lasten pro Befestigungspunkt sind den entsprechenden nationalen Regelungen der EOTA Mitgliedsstaaten zu entnehmen und können unter der zulässigen Last des Dübels liegen.

Lasten und Kennwerte	Betonschraubengröße		BSZ 6		
Nominelle Einschraubtiefe	h_{nom}	[mm]	≥ 35		
Spannbeton-Hohlplattendecken C30/37 bis C50/60					
Spiegeldicke	$d_b \geq$	[mm]	25	30	35
	F _{zul.}	[kN]	0,48	0,95	1,43
Achs- und Randabstände					
Minimaler Achsabstand	s_{min}	[mm]	100		
Minimaler Randabstand	c_{min}	[mm]	100		
Montagedaten					
Bohrlochdurchmesser	d_o	[mm]	6		
Durchgangsloch im Anbauteil	d_f	[mm]	8		
Bohrlochtiefe	$h_1 \geq$	[mm]	40		
Installationsmoment	$T_{inst} \leq$	[Nm]	10		

Einbauzustand in Spannbetonhohlplatten

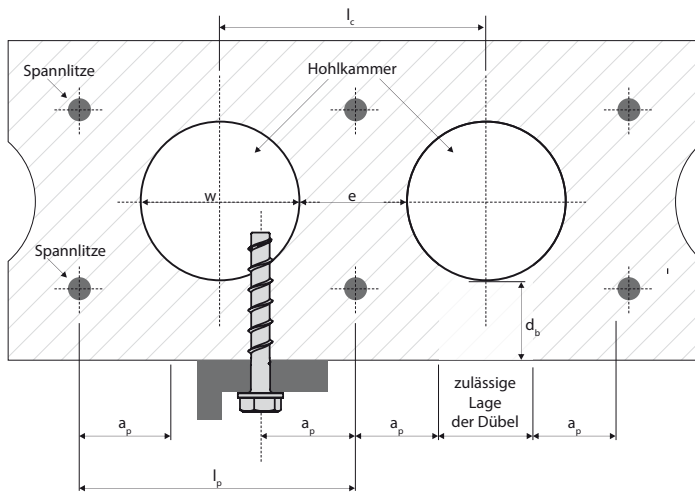

$w / e \leq 4,2$

- w Hohlraumbreite
- e Stegbreite

- Abstand zwischen Hohlraumachsen $l_c \geq 100$ mm
- Abstand zwischen Spannlitzen $l_p \geq 100$ mm
- Abstand zwischen Spannlitze und Bohrloch $a_p \geq 50$ mm

Montageparameter in Spannbetonhohlplatten

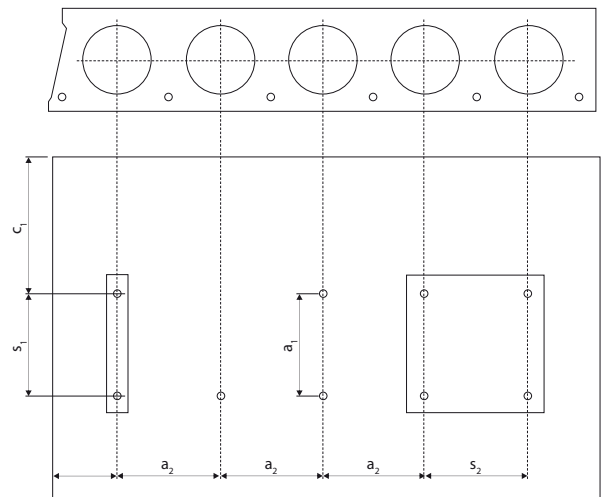

- c_1, c_2 Randabstand
- s_1, s_2 Achsabstand
- a_1, a_2 Abstand zwischen den Dübelgruppen

- Minimaler Randabstand $c_{min} \geq 100$ mm
- Minimaler Achsabstand $s_{min} \geq 100$ mm
- Minimaler Abstand zwischen den Dübelgruppen $a_{min} \geq 100$ mm

Montage

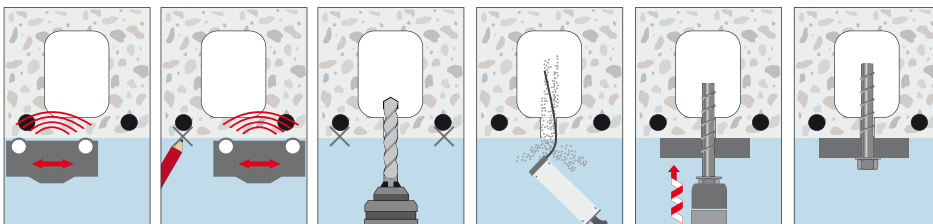

Betonschraube BSZ A4

Edelstahl A4

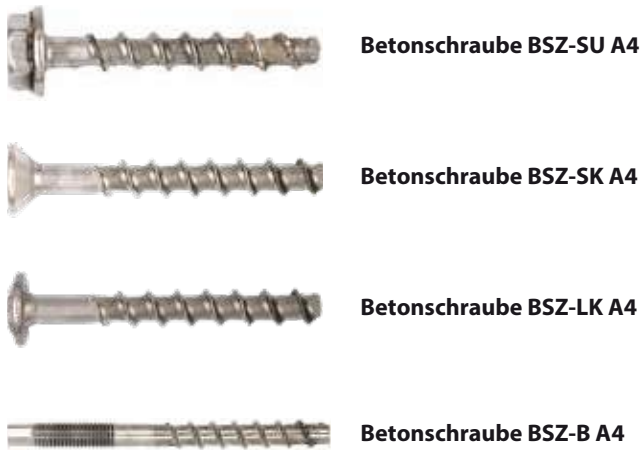

Lastbereich: 0,48 kN–19,6 kN
Betongüte: C20/25–C50/60

Beschreibung

Die Option 1 zugelassene Betonschraube BSZ A4 schneidet sich beim Eindrehen ein Gewinde formschlüssig in den Beton und ermöglicht durch das spreizdruckfreie Wirkprinzip (=Hinterschnitt) randnahe Befestigungen. Das zulässige Adjustieren ermöglicht die nachträgliche Unterfütterung zum Ausgleich von Unebenheiten. Durch die vollständige Demontierbarkeit ist die Betonschraube BSZ A4 auch für temporäre Befestigungen prädestiniert. Die Montage mit Schlagschrauber benötigt keinen Drehmomentschlüssel. Sie ist schnell, zuverlässig und minimiert Montagefehler. Die Betonschraube BSZ A4 gibt es mit Anschlussgewinde und in verschiedenen Kopfformen für vielfältige Anwendungsmöglichkeiten im Außenbereich und in Feuchträumen.

Vorteile

- Europäische Technische Bewertung zur Verankerung im gerissenen und ungerissenen Beton (Option 1) für Betonschrauben in den Größen 6, 8 und 10
- Durch bis zu 3 Einschraubtiefen flexibel verwendbar für hohe Lasten oder geringen Bohr- und Montageaufwand
- Europäische Technische Bewertung zur Verwendung als für redundante nichttragende Systeme in Beton und Spannbeton-Hohlplattendecken für Betonschrauben Ø6
- Zugelassen für die Verwendung unter seismischer Einwirkungen der Kategorie C1²⁾
- Zugelassen für die Verwendung unter Brandeinwirkung (R30–R120).
- Kleiner Bohrlochdurchmesser, geringer Rand- und Achsabstand
- Schnelle Durchsteckmontage mit Schlagschrauber ohne Drehmomentkontrolle
- Keine Aushärtezeiten, sofort belastbar
- Adjustierbar zum Ausgleich von Unebenheiten (Ø8 und Ø10)
- Vollständig demontierbar

¹⁾Nur für Anwendungen in Massivbeton

²⁾Kopfausführungen, Durchmesser und Einschraubtiefen siehe Produkttabellen und ETA-16/0204



- Vielseitige Anwendungsmöglichkeiten durch zahlreiche Varianten
- Optisch ansprechend durch verschiedene Kopfformen
- Ohne Europäische Technische Bewertung auch einsetzbar in druckfestem Naturstein, verschiedenen Vollsteinen und grünem Beton

Anwendungsbeispiele

Verankerung mittelschwerer bis schwerer Lasten im Innen- und Außenbereich, sowohl im gerissenen als auch ungerissenen Beton: Geländer und Handläufe, Stahlträger, Holzbalken, Stützen und Sprieße, Konsolen, Rohr- und Kabeltrassen, usw.

Flexibel verwendbar durch bis zu drei verschiedene Einschraubtiefen

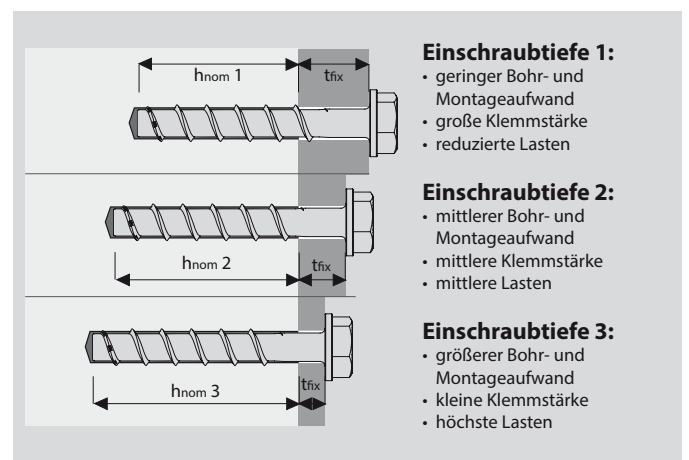

Betonschraube BSZ-SU A4



- ➔ Sechskantkopf mit angepresster Scheibe
- ➔ Edelstahl A4
- ➔ Durch kleineren Antrieb und angepresster Scheibe auch für schwer zugängliche Stellen und Langlöcher geeignet

Bezeichnung	Artikelnummer	Einschraubtiefe h 1 ¹⁾				Einschraubtiefe h 2				Einschraubtiefe h 3				Länge L	Angepresste Scheibe Ø	Antrieb	Pak- kungs- inhalt	Gew. pro Packg.
		Klemm- stärke t _{fix}	Bohrloch Ø x Tiefe	Ein- schraub- tiefe h _{nom 1}	Seis- mic C1	Klemm- stärke t _{fix}	Bohrloch Ø x Tiefe	Ein- schraub- tiefe h _{nom 2}	Seis- mic C1	Klemm- stärke t _{fix}	Bohrloch Ø x Tiefe	Ein- schraub- tiefe h _{nom 3}	Seis- mic C1					
		mm	mm	mm		mm	mm	mm		mm	mm	mm						
BSZ-SU 6x50 A4	59121001	15	6x40	35	-	10	6x45	40	✓	-	-	-	-	50	17	SW 13	100	1,79
BSZ-SU 6x60 A4	59121501	25	6x40	35	-	20	6x45	40	✓	5	6x60	55	✓	60	17	SW 13	100	2,17
BSZ-SU 8x70 A4	59132001	25	8x55	45	-	15	8x65	55	-	5	8x75	65	✓	70	16	SW 13	50	2,05
BSZ-SU 8x80 A4	59132501	35	8x55	45	-	25	8x65	55	-	15	8x75	65	✓	80	16	SW 13	50	2,20
BSZ-SU 10x90 A4	59142501	35	10x65	55	✓	15	10x85	75	-	5	10x95	85	✓	90	20	SW 15	50	3,82
BSZ-SU 10x100 A4	59143001	45	10x65	55	✓	25	10x85	75	-	15	10x95	85	✓	100	20	SW 15	50	4,13
BSZ-SU 10x120 A4	59144001	65	10x65	55	✓	45	10x85	75	-	35	10x95	85	✓	120	20	SW 15	50	4,73

¹⁾Für Einschraubtiefe h_{nom 1} = 35 mm: Nur zur Verwendung für redundante nichttragende Systeme in Beton und Spannbeton-Hohlplattendecken

Betonschraube BSZ-SK A4



- ➔ Senkkopf mit Torx-Antrieb
- ➔ Edelstahl A4
- ➔ Für eine oberflächenbündige Montage im Anbauteil

Bezeichnung	Artikelnummer	Einschraubtiefe h 1 ¹⁾				Einschraubtiefe h 2				Einschraubtiefe h 3				Länge L	Kopf- Ø	Antrieb	Pak- kungs- inhalt	Gew. pro Packg.
		Klemm- stärke t _{fix}	Bohrloch Ø x Tiefe	Ein- schraub- tiefe h _{nom 1}	Seis- mic C1	Klemm- stärke t _{fix}	Bohrloch Ø x Tiefe	Ein- schraub- tiefe h _{nom 2}	Seis- mic C1	Klemm- stärke t _{fix}	Bohrloch Ø x Tiefe	Ein- schraub- tiefe h _{nom 3}	Seis- mic C1					
		mm	mm	mm		mm	mm	mm		mm	mm	mm						
BSZ-SK 6x50 A4	59321501	15	6x40	35	-	10	6x45	40	✓	-	-	-	-	50	13	T 30	100	1,30
BSZ-SK 6x65 A4	59322501	30	6x40	35	-	25	6x45	40	✓	10	6x60	55	✓	65	13	T 30	100	1,57
BSZ-SK 6x85 A4	59323501	50	6x40	35	-	45	6x45	40	✓	30	6x60	55	✓	85	13	T 30	100	2,05
BSZ-SK 6x105 A4	59324501	70	6x40	35	-	65	6x45	40	✓	50	6x60	55	✓	105	13	T 30	100	2,35
BSZ-SK 8x80 A4	59332501	35	8x55	45	-	25	8x65	55	-	15	8x75	65	✓	80	19,5	T 40	50	1,95
BSZ-SK 10x90 A4	59342501	35	10x65	55	✓	15	10x85	75	-	5	10x95	85	✓	90	21,5	T 50	50	3,10
BSZ-SK 10x120 A4	59344001	65	10x65	55	✓	45	10x85	75	-	35	10x95	85	✓	120	21,5	T 50	50	4,17

¹⁾Für Einschraubtiefe h_{nom 1} = 35 mm: Nur zur Verwendung für redundante nichttragende Systeme in Beton und Spannbeton-Hohlplattendecken

Betonschraube BSZ-LK A4



- ➔ Linsenkopf mit Torx-Antrieb
- ➔ Edelstahl A4
- ➔ Für eine flache, optisch hochwertige Befestigung

Bezeichnung	Artikelnummer	Einschraubtiefe h 1 ¹⁾				Einschraubtiefe h 2				Einschraubtiefe h 3				Länge L	Kopf- Ø	Antrieb	Pak- kungs- inhalt	Gew. pro Packg.
		Klemm- stärke t _{fix}	Bohrloch Ø x Tiefe	Ein- schraub- tiefe h _{nom 1}	Seis- mic C1	Klemm- stärke t _{fix}	Bohrloch Ø x Tiefe	Ein- schraub- tiefe h _{nom 2}	Seis- mic C1	Klemm- stärke t _{fix}	Bohrloch Ø x Tiefe	Ein- schraub- tiefe h _{nom 3}	Seis- mic C1					
		mm	mm	mm		mm	mm	mm		mm	mm	mm						
BSZ-LK 6x50 A4	59421501	15	6x40	35	-	10	6x45	40	✓	-	-	-	-	50	15	T 30	100	1,45
BSZ-LK 6x60 A4	59422001	25	6x40	35	-	20	6x45	40	✓	5	6x60	55	✓	60	15	T 30	100	1,67
BSZ-LK 6x80 A4	59423001	45	6x40	35	-	40	6x45	40	✓	25	6x60	55	✓	80	15	T 30	100	2,08
BSZ-LK 6x100 A4	59424001	65	6x40	35	-	60	6x45	40	✓	45	6x60	55	✓	100	15	T 30	100	2,57

¹⁾Für Einschraubtiefe h_{nom 1} = 35 mm: Nur zur Verwendung für redundante nichttragende Systeme in Beton und Spannbeton-Hohlplattendecken

Betonschraube BSZ-B A4



- ➔ Mit metrischen Anschlussgewinde und Sechskant-Antrieb
- ➔ Edelstahl A4
- ➔ Für Vorsteck-, Durchsteck- und Abstandsmontage

Bezeichnung	Artikelnummer	Einschraubtiefe 1				Einschraubtiefe 2				Einschraubtiefe 3				Länge L	Anschlussgewinde	Antrieb	Packungsinhalt	Gew. pro Packg.
		Klemmstärke t_{fx}	Bohrloch \varnothing x Tiefe	Einschraubtiefe $h_{nom.1}$	Seismic C1	Klemmstärke t_{fx}	Bohrloch \varnothing x Tiefe	Einschraubtiefe $h_{nom.2}$	Seismic C1	Klemmstärke t_{fx}	Bohrloch \varnothing x Tiefe	Einschraubtiefe $h_{nom.3}$	Seismic C1					
BSZ-B 8x105 A4	59834001	39	8x55	45	-	29	8x65	55	-	19	8x75	65	✓	105	M10x30	SW 7	50	2,30
BSZ-B 10x140 A4	59845001	59	10x65	55	✓	39	10x85	75	-	29	10x95	85	✓	140	M12x35	SW 9	50	4,58
BSZ-B 10x160 A4	59846001	79	10x65	55	✓	59	10x85	75	-	49	10x95	85	✓	160	M12x55	SW 9	50	5,30

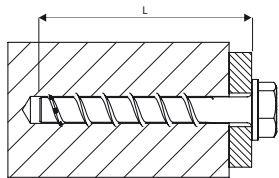

BSZ-SU A4

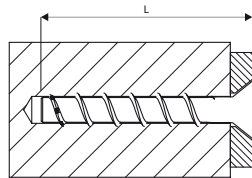

BSZ-SK A4

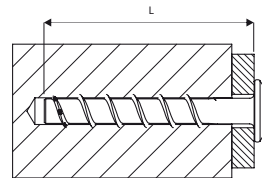

BSZ-LK A4

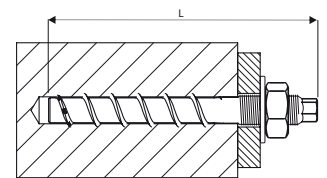

BSZ-B A4

Mechanische Schwerlastdübel

Empfohlene Schlagschrauber

Betonschraubenbezeichnung empfohlene Schlagschrauber

BSZ 6

- Milwaukee C 12 IW (Vierkantantrieb, Akkubetrieb, max Drehmoment 136 Nm)
- Milwaukee C 12ID (Vielzahnantrieb, Akkubetrieb, max Drehmoment 96 Nm)
- DeWalt DEDC 840 KB (Vierkantantrieb, Akkubetrieb, max Drehmoment 160 Nm)
- Würth ASS 14 (Antrieb 1/4 Zoll, Akkubetrieb, max. Drehmoment 150 Nm)

BSZ 8
BSZ 10

- Milwaukee C 18 IW (Vierkantantrieb, Akkubetrieb, max Drehmoment 250 Nm)
- Bosch GDS 18E (Vierkantantrieb, Netzbetrieb, max Drehmoment 250 Nm)
- Makita 6905H (Vierkantantrieb, Netzbetrieb, max Drehmoment 300 Nm)
- Würth ASS 18 (Antrieb 1/2 Zoll, Akkubetrieb, max. Drehmoment 180 Nm)
- Würth ESS (Antrieb 1/2 Zoll, Netzbetrieb, max. Drehmoment 250 Nm)

Hinweise zur nachträglichen Adjustierung

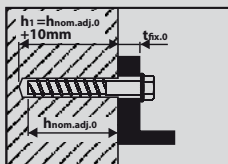

1. Um eine nachträgliche Adjustierung vornehmen zu können, muss die Betonschraube mindestens um 10 mm tiefer als die nominelle Einschraubtiefe eingeschraubt werden. Dies muss bereits bei der Wahl der Betonschraubenlänge berücksichtigt werden.

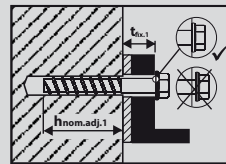

4. Nach dem Anbringen der Unterfütterung erfolgt erneute Befestigung des Anbauteils entsprechend den Montagevorschriften.

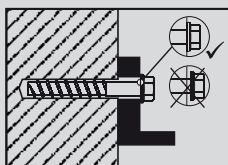

2. Sollte nach der erfolgten Montage zum Ausgleich eine Unterfütterung notwendig sein, ist dies mit den Betonschrauben BSZ (\varnothing 8 – 14 mm) um bis zu 10 mm möglich.

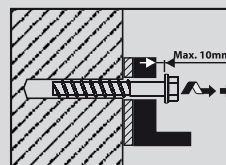

5. Sollte die erste Unterfütterung nicht ausreichen, ist eine wiederholte Adjustierung möglich. Hierzu darf die Betonschraube wiederum um maximal 10 mm zurück gedreht werden damit eine weitere Unterfütterung angebracht werden kann.

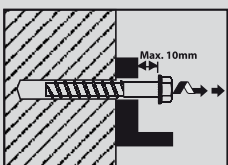

3. Hierzu darf bei der erstmaligen Adjustierung die Betonschraube um maximal 10 mm zurück gedreht werden.

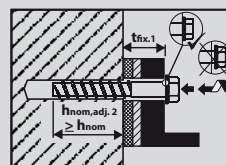

6. Nach der 2. Unterfütterung erfolgt die erneute Montage des Anbauteils entsprechend den Montagevorschriften.

- Der Dübel darf maximal zweimal adjustiert werden. Dabei darf der Dübel jeweils maximal um 10 mm zurück geschraubt werden.
- Die bei der Adjustierung erfolgte Unterfütterung darf insgesamt maximal 10 mm betragen.
- Die erforderliche Setztiefe h_{nom} muss nach der Adjustierung eingehalten werden ($h_{nom} = L - t_{fx}$).



Auszug aus den Anwendungsbedingungen der Europäischen Technischen Bewertung ETA-16/0204 zur Verwendung in gerissenem und ungerissenem Beton (Option 1)

Zulässige Lasten nach EN 1992-4 ohne den Einfluss von Achs- und Randabständen. Der Gesamtsicherheitsbeiwert (γ_M und γ_F) wurde berücksichtigt. Tragfähigkeiten unter Brandbeanspruchung siehe Seite 180.

Lasten und Kennwerte		Betonschraubengröße		BSZ 6 A4		BSZ 8 A4			BSZ 10 A4		
Nominelle Einschraubtiefe 1	$h_{nom 1}$	[mm]	-	-	45	-	-	55	-	-	
Nominelle Einschraubtiefe 2	$h_{nom 2}$	[mm]	40	-	-	55	-	-	75	-	
Nominelle Einschraubtiefe 3	$h_{nom 3}$	[mm]	-	55	-	-	65	-	-	85	
gerissener Beton											
Zulässige Zuglast	C20/25	zul. N	[kN]	1,0	1,9	2,4	4,3	5,7	4,3	7,6	9,2
	C25/30	zul. N	[kN]	1,1	2,1	2,7	4,8	6,4	4,8	8,5	10,3
	C30/37	zul. N	[kN]	1,2	2,3	2,9	5,2	7,0	5,2	9,3	11,3
	C40/50	zul. N	[kN]	1,3	2,7	3,4	6,1	8,1	6,1	10,8	13,0
	C50/60	zul. N	[kN]	1,5	3,0	3,8	6,8	9,0	6,8	12,0	14,5
ungerissener Beton											
Zulässige Zuglast	C20/25	zul. N	[kN]	1,9	4,3	3,6	5,7	7,6	5,7	9,5	12,4
	C25/30	zul. N	[kN]	2,1	4,8	4,0	6,4	8,5	6,4	10,6	13,8
	C30/37	zul. N	[kN]	2,3	5,2	4,4	7,0	9,3	7,0	11,7	15,2
	C40/50	zul. N	[kN]	2,7	6,1	5,1	8,1	10,8	8,1	13,5	17,5
	C50/60	zul. N	[kN]	3,0	6,7	5,6	9,0	12,0	9,0	15,1	19,6
gerissener / ungerissener Beton											
Zulässige Querlast	C20/25	zul. V	[kN]	2,8/4,0	4,0/4,0	3,4/4,9	4,6/6,6	6,1/8,8	4,6/6,6	15,2/19,4	18,4/19,4
	$\geq C25/30$	zul. V	[kN]	3,2/4,0	4,0/4,0	3,8/5,4	5,2/7,4	6,9/9,7	5,2/7,4	17,0/19,4	19,4/19,4
Zulässiges Biegemoment		zul. M	[Nm]	6,2	6,2	14,9	14,9	14,9	32	32	32
Achs- und Randabstände											
Verankerungstiefe	h_{ef}	[mm]	31	44	35	43	52	43	60	68	
Charakteristischer Achsabstand	$s_{cr, N}$	[mm]	93	132	105	129	156	129	180	204	
Charakteristischer Randabstand	$c_{cr, N}$	[mm]	46,5	66	52,5	64,5	78	64,5	90	102	
Mindestbauteildicke	h_{min}	[mm]	80	80	80	80	80	80	90	102	
Minimaler Achsabstand	s_{min}	[mm]	40	40	40	50	50	50	50	50	
Minimaler Randabstand	c_{min}	[mm]	40	40	40	50	50	50	50	50	
Montagedaten											
Bohrlochdurchmesser	d_o	[mm]	6	6	8	8	8	10	10	10	
Durchgangsloch im Anbauteil	$d_f \leq$	[mm]	8	8	12	12	12	14	14	14	
Bohrlochtiefe	$h_o \geq$	[mm]	45	60	55	65	75	65	85	95	
Installationsmoment für Anschlussgewinde	$T_{inst} \leq$	[Nm]	10	10	20	20	20	40	40	40	
Tangential-Schlagschrauber ¹⁾	$T_{imp, max}$	[Nm]	160	160	300	300	300	400	400	400	

¹⁾Einbau mit Tangential-Schlagschrauber mit maximaler Leistungsabgabe $T_{imp, max}$ gemäß Herstellerangabe möglich

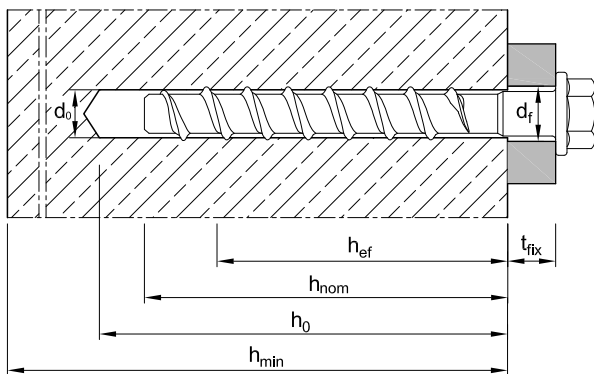

Montage

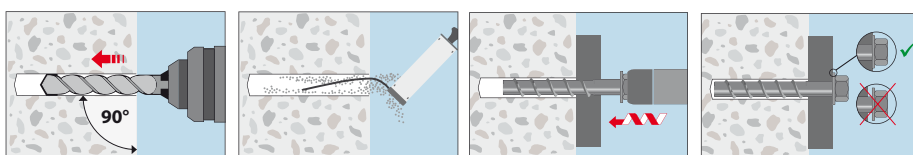



Auszug aus den Anwendungsbedingungen der Europäischen Technischen Bewertung ETA-16/0439 zur Verwendung für redundante nichttragende Systeme

Zulässige Lasten nach EN 1992-4 ohne den Einfluss von Achs- und Randabständen. Der Gesamtsicherheitsbeiwert (γ_M und γ_F) wurde berücksichtigt. Die zulässigen Lasten pro Befestigungspunkt sind den entsprechenden nationalen Regelungen der EOTA Mitgliedsstaaten zu entnehmen und können unter der zulässigen Last des Dübels liegen.

Lasten und Kennwerte	Betonschraubengröße		BSZ 6 A4		
Nominelle Einschraubtiefe 1	$h_{nom 1}$	[mm]	35	-	
Nominelle Einschraubtiefe 2	$h_{nom 2}$	[mm]	-	-	
Nominelle Einschraubtiefe 3	$h_{nom 3}$	[mm]	-	55	
gerissener Beton					
Zulässige Zuglast	C20/25	zul. N	[kN]	1,4	3,6
	C25/30	zul. N	[kN]	1,6	4,0
	C30/37	zul. N	[kN]	1,7	4,4
	C40/50	zul. N	[kN]	2,0	5,1
	C50/60	zul. N	[kN]	2,3	5,6
ungerissener Beton					
Zulässige Zuglast	C20/25	zul. N	[kN]	1,4	3,6
	C25/30	zul. N	[kN]	1,6	4,0
	C30/37	zul. N	[kN]	1,7	4,4
	C40/50	zul. N	[kN]	2,0	5,1
	C50/60	zul. N	[kN]	2,3	5,6
gerissener / ungerissener Beton					
Zulässige Querlast	C20/25	zul. V	[kN]	2,3/3,3	4,0/4,0
	$\geq C25/30$	zul. V	[kN]	2,6/3,7	4,0/4,0
Zulässiges Biegemoment		zul. M	[Nm]	6,2	6,2
Achs- und Randabstände					
Verankerungstiefe	h_{ef}	[mm]	27	44	
Charakteristischer Achsabstand	$s_{cr, N}$	[mm]	81	132	
Charakteristischer Randabstand	$c_{cr, N}$	[mm]	40,5	66	
Mindestbauteildicke	h_{min}	[mm]	80	100	
Minimaler Achsabstand	s_{min}	[mm]	35	40	
Minimaler Randabstand	c_{min}	[mm]	35	40	
Montagedaten					
Bohrlochdurchmesser	d_o	[mm]	6	6	
Durchgangsloch im Anbauteil	d_f	[mm]	8	8	
Bohrlochtiefe	$h_o \geq$	[mm]	40	60	
Installationsmoment für Anschlussgewinde	$T_{inst} \leq$	[Nm]	10	10	
Tangential-Schlagschrauber ¹⁾	$T_{imp, max}$	[Nm]	160	160	

¹⁾Einbau mit Tangential-Schlagschrauber mit maximaler Leistungsabgabe $T_{imp, max}$ gemäß Herstellerangabe möglich

Zulässige Lasten bei Brandbeanspruchung					
im gerissenen und ungerissenen Beton C20/25 bis C50/60					
Zulässige Zuglast	R30	zul. N _{fi}	[kN]	0,65	1,2
	R60	zul. N _{fi}	[kN]	0,65	1,2
	R90	zul. N _{fi}	[kN]	0,65	1,2
	R120	zul. N _{fi}	[kN]	0,52	0,8
Zulässige Querlast	R30	zul. V _{fi}	[kN]	0,65	1,2
	R60	zul. V _{fi}	[kN]	0,65	1,2
	R90	zul. V _{fi}	[kN]	0,65	1,2
	R120	zul. V _{fi}	[kN]	0,52	0,8
Charakteristischer Achsabstand	$s_{cr, fi}$	[mm]	108	176	
Charakteristischer Randabstand	$c_{cr, fi}$	[mm]	54	88	



Auszug aus den Anwendungsbedingungen der Europäischen Technischen Bewertung ETA-16/0439 zur Verwendung für redundante nichttragende Systeme in Spannbeton-Hohlplattendecken

Zulässige Lasten nach EN 1992-4 ohne den Einfluss von Achs- und Randabständen. Der Gesamtsicherheitsbeiwert (γ_M und γ_F) wurde berücksichtigt. Die zulässigen Lasten pro Befestigungspunkt sind den entsprechenden nationalen Regelungen der EOTA Mitgliedsstaaten zu entnehmen und können unter der zulässigen Last des Dübels liegen.

Lasten und Kennwerte	Betonschraubengröße		BSZ 6 A4		
Nominelle Einschraubtiefe	h_{nom}	[mm]	≥ 35		
Spannbeton-Hohlplattendecken C30/37 bis C50/60					
Spiegeldicke	$d_b \geq$	[mm]	25	30	35
	F_{zul}	[kN]	0,48	0,95	1,43
Achs- und Randabstände					
Minimaler Achsabstand	s_{min}	[mm]	100		
Minimaler Randabstand	c_{min}	[mm]	100		
Montagedaten					
Bohrlochdurchmesser	d_o	[mm]	6		
Durchgangsloch im Anbauteil	d_f	[mm]	8		
Bohrlochtiefe	$h_{1 \geq}$	[mm]	40		
Installationsmoment	$T_{inst} \leq$	[Nm]	10		

Einbauzustand in Spannbetonhohlplatten

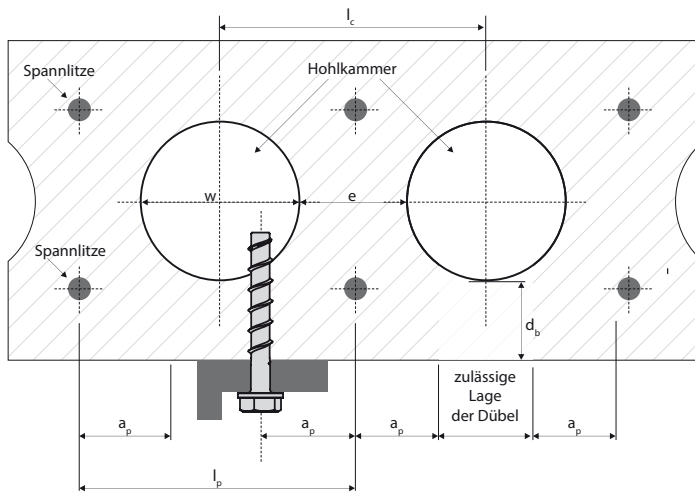

$w / e \leq 4,2$

w Hohlraumbreite
e Stegbreite

- Abstand zwischen Hohlraumachsen $l_c \geq 100 \text{ mm}$
- Abstand zwischen Spannritzen $l_c \geq 100 \text{ mm}$
- Abstand zwischen Spannritze und Bohrloch $a_p \geq 50 \text{ mm}$

Montageparameter in Spannbetonhohlplatten

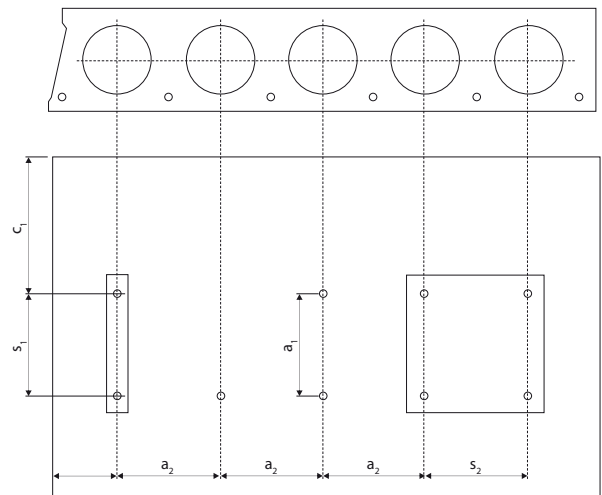

c_1, c_2 Randabstand
 s_1, s_2 Achsabstand
 a_1, a_2 Abstand zwischen den Dübelgruppen

- Minimaler Randabstand $c_{min} \geq 100 \text{ mm}$
- Minimaler Achsabstand $s_{min} \geq 100 \text{ mm}$
- Minimaler Abstand zwischen den Dübelgruppen $a_{min} \geq 100 \text{ mm}$

Montage

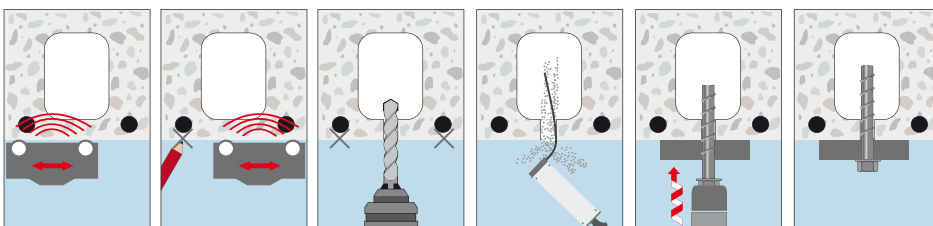

Verfüllscheiben VS / VS A4



Verfüllscheiben VS

Beschreibung

Die Verfüllscheibe VS wird für die nachträgliche Verfüllung des Ringspaltes zwischen Befestigungselement (Bolzenanker, Betonschraube oder Ankerstange) und Anbauteil verwendet. Bei den Bolzenankern BZ3 und BZ plus sowie bei der Betonschraube BSZ wird die Verfüllscheibe VS zusätzlich montiert, bei den Injektionsystemen im Austausch zu den vorhandenen Unterlegscheiben der Ankerstangen. Nach der Montage wird mittels der beigefügten Mischerreduzierung der Injektionsmörtel (VMZ, VMH, VMU plus oder VME plus) in die Querlochbohrung injiziert bis Mörtel austritt.

Vorteile

Durch die Verfüllscheibe ist eine nachträgliche Verfüllung des Ringspaltes möglich.

- Ermöglicht größere Durchgangslöcher im Anbauteil
- Erhöhte zulässigen Querlasten unter seismischer Einwirkung

Anwendung

Für nachträgliche Verfüllung der Durchgangslöcher in Verbindung mit den Bolzenankern BZ3 und BZ plus, der Betonschraube BSZ sowie den Injektionsystemen VMZ, VMH, VMU plus oder VME plus.

Hinweis

Berücksichtigen Sie bei der Dübelauswahl, dass sich die Klemmstärke um bis zu 6 mm reduziert!

Verfüllscheibe VS

→ Stahl verzinkt

→ Je 20er Packung liegen 10, je 10er Packung liegen 5 und je 4er Packung liegen 2 Mischerreduzierungen bei.

Bezeichnung	Artikelnummer	Passend für Gewinde	Innen-Ø mm	Außen-Ø mm	Scheibendicke mm	Reduktion der Klemmstärke t _{fix} für		Packungsinhalt Stück	Gewicht pro Packung kg
						BZ3, BZ plus, BSZ mm	VMZ, VMH, VMU plus, VME plus mm		
VS M8	56084101	M8	9	23	5	5	3,4	20	0,32
VS M10	56104101	M10	12	26	5	5	3	20	0,37
VS M12	56124101	M12	14	28	5	5	2,5	20	0,40
VS M16	56164101	M16	17	34	5	5	2	10	0,30
VS M20	56204101	M20	21	41	5	5	2	10	0,41
VS M24	56244101	M24	25	48	6	6	1	4	0,30

Verfüllscheibe VS A4



→ Edelstahl A4

→ Je 20er Packung liegen 10, je 10er Packung liegen 5 und je 4er Packung liegen 2 Mischerreduzierungen bei.

Bezeichnung	Artikelnummer	Passend für Gewinde	Innen-Ø mm	Außen-Ø mm	Scheibendicke mm	Reduktion der Klemmstärke t _{fix} für		Packungsinhalt Stück	Gewicht pro Packung kg
						BZ plus A4 mm	VMZ, VMH, VMU plus, VME plus mm		
VS M8 A4	56084501	M8	9	23	5	5	3,4	20	0,32
VS M10 A4	56104501	M10	12	26	5	5	3	20	0,37
VS M12 A4	56124501	M12	14	28	5	5	2,5	20	0,40
VS M16 A4	56164501	M16	17	34	5	5	2	10	0,30
VS M20 A4	56204501	M20	21	41	5	5	2	10	0,41
VS M24 A4	56244501	M24	25	48	6	6	1	4	0,30

Chemische Dübelsysteme

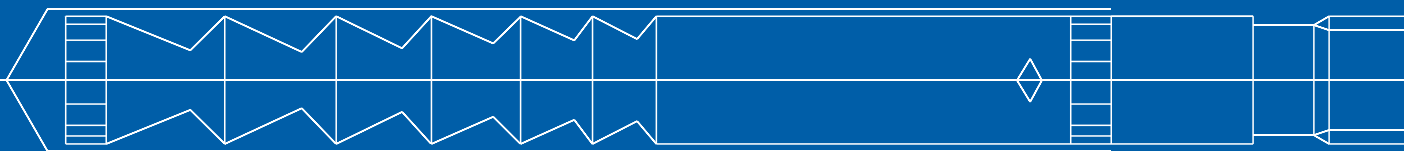

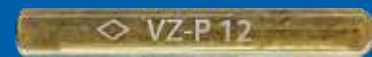
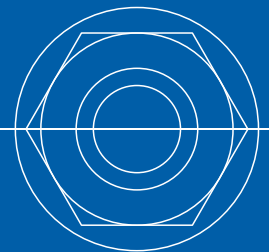
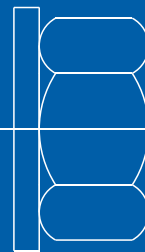

Injektionssystem VMZ



Ankerstange VMZ-A



Kartusche VMZ 150
Koaxial Kartusche
für Silikonpistolen
geeignet
Inhalt: 150ml

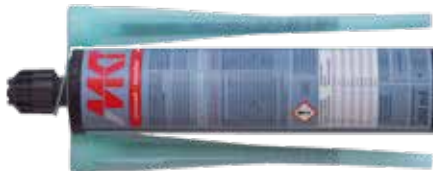

Kartusche VMZ 280
Koaxial Kartusche
für Silikonpistolen geeignet
Inhalt: 280 ml, inkl. 2 Mischer
an der Kartusche befestigt



Kartusche VMZ 345
Side-by-side Kartusche
Inhalt: 345 ml



Kartusche VMZ 420
Koaxial Kartusche
Inhalt: 420 ml



**Kartusche VMZ 345
express**
Side-by-side Kartusche
Inhalt: 345 ml

- Lastbereich:** 4,1 kN–105,7 kN
Betongüte: C20/25–C50/60
Material: Stahl verzinkt, Edelstahl A4, Edelstahl HCR
Auf Anfrage: Stahl feuerverzinkt oder
 Stahl diffusionsverzinkt (Sherard-Verzinkung)

Beschreibung

Das Injektionssystem VMZ besteht aus einer Ankerstange mit konischen Spreizelementen und einem 2-Komponenten Injektionsmörtel. Diese Kombination ermöglicht es, hohe Lasten bei geringen Rand- und Achsabständen in den Untergrund einzuleiten. Damit vereint es die Vorteile von Verbund- und Spreizdübeln in einem zugelassenen Befestigungssystem für gerissenen und ungerissenen Beton. Zur Erstellung der Bohrlöcher können Hammerbohrer, Diamantbohrer oder Saugbohrer SB verwendet werden. Bei der Verwendung des Saugbohrers SB reduzieren sich Verschmutzung und Feinstaubbelastung der Atemwege auf ein Minimum und die nachträgliche Bohrlöcherreinigung kann entfallen.



Vorteile:

- Europäische Technische Bewertung im gerissenen und ungerissenen Beton
- Sehr hohe Lasten bei geringen Verankerungstiefen und Bauteildicken
- Größtmögliche Wirtschaftlichkeit der Befestigung durch kleine Dübel mit geringem Bohraufwand
- Unverminderte Tragfähigkeit im nassen und ab Bohrlochdurchmesser $d_0=14$ mm im wassergefüllten Bohrloch
- Zugelassen für die Verwendung unter seismischen Einwirkungen der Leistungskategorie C1 und C2 (M10–M24)
- Für höhere Lasten unter seismischer Einwirkung kann mit Hilfe der Verfüllscheibe VS der Ringspalt zwischen Ankerstange und Anbauteil verfüllt werden
- Brandprüfbericht für alle Abmessungen
- Brandprüfbericht nach der ZTV-Tunnel-Brandkurve für Ankerstangen VMZ-A M10 HCR–VMZ-A M24 HCR
- Für Vorsteckmontage und Durchsteckmontage (M10 – M24) geeignet
- Die große Vielfalt an Ankerstangen verschiedener Durchmesser, Verankerungstiefen und Klemmstärken deckt nahezu alle Anforderungen ab
- Ankerstangen VMZ-A 75 M12 für die Durchsteckmontage (z. B. GEL 14) optimiert, da nur kleiner Bohrdurchmesser von 12 mm notwendig
- Styrolfreier 2-Komponentenmörtel VMZ auf Vinylesterbasis für zugelassene Verarbeitung ab -15° C Untergrundtemperatur
- Styrolfreier Injektionsmörtel VMZ 345 express für schnelle Aushärtung
- Angebrochene Kartuschen können mit einem neuen Statikmischer weiter verwendet werden
- Bohrlöcherstellung mit Hammerbohrer, Diamantbohrer oder Saugbohrer

Anwendungsbeispiele

Verankerung schwerer Lasten im gerissenen und ungerissenen Beton: Stahlkonstruktionen, Konsolen, Geländer, Fassadenkonstruktion, Kabeltrassen, Brückengeländerbefestigungen nach Richtzeichnung GEL 14 (VMZ-A 75 M12-40/135 A4).



Injektionsmörtel VMZ

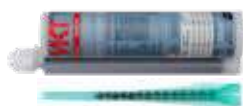

- Zweikomponentenmörtel, styrolfrei
- Verschiedene Kartuschensysteme
- Zugelassen für gerissenen und ungerissenen Beton

Bezeichnung	Artikelnummer	Inhalt ml	Inhalt Umkarton Stück	Gewicht pro Umkarton kg	Gewicht pro Stück kg
Kartusche VMZ 150	28999301	150	12	4,32	0,36
Kartusche VMZ 280 ¹⁾	28252601	280	12	6,70	0,56
Kartusche VMZ 345	28255310	345	12	8,28	0,69
Kartusche VMZ 420	28254701	420	12	9,84	0,83
Kartusche VMZ 345 express	28254201	345	12	8,00	0,65
Statikmischer VM-X (für alle Kartuschen)	28305111	-	12	0,12	0,01
Mischer-Verlängerung VM-XE 10/200 (200mm)	28306011	-	12	-	0,01
Mischer-Verlängerung VM-XE 10/500 (500mm)	85951101	-	10	-	0,02
Montagekeil VMZ-MK	33300103	-	10	-	0,01

Pro Kartusche liegt ein Statikmischer bei.

¹⁾Pro Kartusche VMZ 280 liegen zwei Statikmischer (an der Kartusche befestigt) bei.

Nutzlänge Statikmischer VM-X

Bohrlöcher müssen immer vom Bohrlochgrund her blasenfrei mit Mörtel gefüllt werden. Das ist nur möglich wenn die Mischerspitze wirklich bis zum Bohrlochgrund reicht und erst dann begonnen wird Mörtel auszupressen. Ist der Mischer aufgrund der Bohrtiefe oder größeren Klemmstärken bei Durchsteckmontage dazu nicht lang genug muss eine Mischerverlängerung verwendet werden.

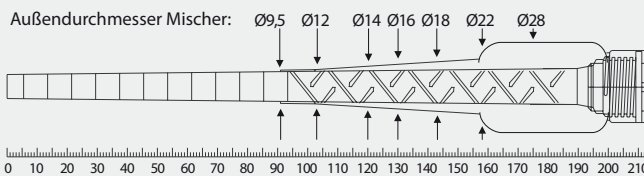

Aushärtezeiten Injektionsmörtel VMZ

→ Kartuschentemperatur während der Verarbeitung min. +5°C

Temperatur (°C) im Bohrloch	Verarbeitungszeit	Aushärtezeit	
		trockener Beton	feuchter Beton
-15°C bis -10°C	45 min	7 d	14 d ¹⁾
-9°C bis -5°C	45 min	10:30 h	21:00 h ¹⁾
-4°C bis -1°C	45 min	6:00 h	12:00 h ¹⁾
0°C bis +4°C	20 min	3:00 h	6:00 h
+5°C bis +9°C	12 min	2:00 h	4:00 h
+10°C bis +19°C	6 min	1:20 h	2:40 h
+20°C bis +29°C	4 min	45 min	1:30 h
+30°C bis +34°C	2 min	25 min	50 min
+35°C bis +39°C	1,4 min	20 min	40 min
+40°C	1,4 min	15 min	30 min

¹⁾Es ist sicherzustellen, dass kein Eisansatz im Bohrloch entsteht.

Aushärtezeiten Injektionsmörtel VMZ express

→ Kartuschentemperatur während der Verarbeitung min. +5°C

Temperatur (°C) im Bohrloch	Verarbeitungszeit	Aushärtezeit	
		trockener Beton	feuchter Beton
-5°C bis -1°C	20 min	4:00 h	8:00 h ¹⁾
0°C bis +4°C	10 min	2:00 h	4:00 h
+5°C bis +9°C	6 min	1:00 h	2:00 h
+10°C bis +19°C	3 min	40 min	80 min
+20°C bis +29°C	1 min	20 min	40 min
+30°C	1 min	10 min	20 min

¹⁾Es ist sicherzustellen, dass kein Eisansatz im Bohrloch entsteht.

Zubehör für Injektionssystem VMZ

VMZ-A Ankerstange	Bohr-Ø mm	Ausblaspumpe VM-AP ¹⁾ / Ausblaspistole VM-ABP ¹⁾	Reinigungsbürste RB ¹⁾	Mischer-Verlängerung	Auspresspistole
VMZ-A M8	10	VM-AP 360 VM-ABP 200	RB 10 M6	VM-XE 10	
VMZ-A M10 VMZ-A 75 M12	12	VM-AP 360 VM-ABP 200	RB 12 M6 / RB 12 M8	VM-XE 10	
VMZ-A M12	14	VM-AP 360 VM-ABP 200	RB 14 M6 / RB 14 M8	VM-XE 10	
VMZ-A M16	18	VM-AP 360 VM-ABP 200 / 250 / 500	RB 18 M6 / RB 18 M8	VM-XE 10	
VMZ-A 115 M20	22	VM-ABP 250 / 500	RB 22 M6	VM-XE 10	
VMZ-A M20	24	VM-ABP 250 / 500	RB 24 M6	VM-XE 10	
VMZ-A M24	26	VM-ABP 250 / 500	RB 26 M6	VM-XE 10	
Siehe Seite		160	161	162	163 / 164

¹⁾ Bei der Verwendung des Saugbohrers SB (siehe Seite 159) ist keine nachträgliche Reinigung mehr erforderlich. Bei diamantgebohrten Löchern wird das Bohrloch mit Wasser ausgespült und mit Druckluft ausgeblasen (siehe ETA-04/0092)

Ankerstange VMZ-A

Stahl verzinkt



→ Verwendung im trockenen Innenbereich

→ Version LG: Gewinde bis zur Betonoberfläche

→ Bohrtiefen ab 42mm

Bezeichnung	Artikelnummer	Bohrloch Ø x Tiefe mm	Setztiefe mm	Seismic C1 / C2	Max. Klemmstärke mm	Dübellänge mm	Gewinde mm	Packungsinhalt Stück	Gewicht pro Pack. kg
VMZ-A 40 M8-15/65	32115101	10x42	41	- / -	15	65	M8x22	10	0,30
VMZ-A 50 M8-15/80	32120101	10x55	52	- / -	15	80	M8x22	10	0,36
VMZ-A 50 M8-30/95	32135101	10x55	52	- / -	30	95	M8x31	10	0,41
VMZ-A 50 M8-45/110	32145101	10x55	52	- / -	45	110	M8x31	10	0,47
VMZ-A 60 M10-10/85	32205101	12x65	63	✓ / ✓	10	85	M10x18	10	0,61
VMZ-A 60 M10-20/95	32220101	12x65	63	✓ / ✓	20	95	M10x27	10	0,66
VMZ-A 60 M10-30/105	32225101	12x65	63	✓ / ✓	30	105	M10x27	10	0,72
VMZ-A 60 M10-60/135	32235101	12x65	63	✓ / ✓	60	135	M10x47	10	0,87
VMZ-A 60 M10-100/175	32245101	12x65	63	✓ / ✓	100	175	M10x57	10	1,10
VMZ-A 75 M10-20/110	32255101	12x80	78	✓ / ✓	20	110	M10x27	10	0,75
VMZ-A 75 M12-25/120	32323171	12x80	78	✓ / ✓	25	120	M12x37	10	0,85
VMZ-A 75 M12-40/135	32324171	12x80	78	✓ / ✓	40	135	M12x52	10	0,95
VMZ-A 75 M12-60/155	32333101	12x80	78	✓ / ✓	60	155	M12x72	10	1,05
VMZ-A 75 M12-80/175	32336101	12x80	78	✓ / ✓	80	175	M12x87	10	1,20
VMZ-A 70 M12-25/115	32323101	14x75	74	✓ / ✓	25	115	M12x36	10	1,20
VMZ-A 80 M12-10/110	32305101	14x85	84	✓ / ✓	10	110	M12x21	10	1,17
VMZ-A 80 M12-25/125	32325101	14x85	84	✓ / ✓	25	125	M12x36	10	1,28
VMZ-A 80 M12-50/150	32330101	14x85	84	✓ / ✓	50	150	M12x46	10	1,49
VMZ-A 80 M12-100/200	32345101	14x85	84	✓ / ✓	100	200	M12x71	10	1,93
VMZ-A 80 M12-125/225	32355101	14x85	84	✓ / ✓	125	225	M12x71	10	2,17
VMZ-A 80 M12-165/265	32365101	14x85	84	✓ / ✓	165	265	M12x71	10	2,57
VMZ-A 95 M12-25/140	32327101	14x100	99	✓ / ✓	25	140	M12x36	10	1,40
VMZ-A 100 M12-25/145	32375101	14x105	104	✓ / ✓	25	145	M12x36	10	1,46
VMZ-A 100 M12-60/180	32385101	14x105	104	✓ / ✓	60	180	M12x56	10	1,75
VMZ-A 100 M12-100/220	32390101	14x105	104	✓ / ✓	100	220	M12x84	10	2,12
VMZ-A 110 M12-25/155	32377101	14x115	114	✓ / ✓	25	155	M12x36	10	1,55
VMZ-A 125 M12-25/170	32379101	14x130	129	✓ / ✓	25	170	M12x36	10	1,75
VMZ-A 90 M16-30/145	32555101	18 x 98	94	✓ / ✓	30	145	M16x44	10	2,20
VMZ-A 105 M16-30/160	32550101	18x113	109	✓ / ✓	30	160	M16x44	10	2,45
VMZ-A 125 M16-30/180	32515101	18x133	130	✓ / ✓	30	180	M16x44	10	2,78
VMZ-A 125 M16-60/210	32520101	18x133	130	✓ / ✓	60	210	M16x55	10	3,60
VMZ-A 125 M16-100/250	32530101	18x133	130	✓ / ✓	100	250	M16x65	10	4,23
VMZ-A 125 M16-165/315	32540101	18x133	130	✓ / ✓	165	315	M16x90	10	5,25
VMZ-A 145 M16-30/200	32560101	18x153	150	✓ / ✓	30	200	M16x44	10	3,70
VMZ-A 160 M16-30/215	32502101	18x168	165	✓ / ✓	30	215	M16x44	10	3,54
VMZ-A 160 M16-60/245	32504101	18x168	165	✓ / ✓	60	245	M16x55	10	3,98
VMZ-A 160 M16-100/285	32506101	18x168	165	✓ / ✓	100	285	M16x65	10	4,62
VMZ-A 115 M20-30/175	32608101	22x120	120	✓ / ✓	30	175	M20x46	5	2,40
VMZ-A 170 M20-20/225 LG	32603101	24x180	180	✓ / ✓	20	225	M20x41	5	3,40
VMZ-A 170 M20-25/230	32605101	24x180	180	✓ / ✓	25	230	M20x33	5	3,52
VMZ-A 170 M20-50/255	32610101	24x180	180	✓ / ✓	50	255	M20x46	5	3,83
VMZ-A 170 M20-100/305	32620101	24x180	180	✓ / ✓	100	305	M20x71	5	4,46
VMZ-A 190 M20-50/275	32612101	24x200	200	✓ / ✓	50	275	M20x46	5	4,20
VMZ-A 170 M24-50/260	32705101	26x185	182	✓ / ✓	50	260	M24x50	5	4,58
VMZ-A 170 M24-100/310	32715101	26x185	182	✓ / ✓	100	310	M24x75	5	5,46
VMZ-A 200 M24-50/290 LG	32711101	26x215	212	✓ / ✓	50	290	M24x75	5	5,11
VMZ-A 200 M24-50/290	32710101	26x215	212	✓ / ✓	50	290	M24x50	5	5,11
VMZ-A 200 M24-100/340	32720101	26x215	212	✓ / ✓	100	340	M24x75	5	6,01
VMZ-A 225 M24-50/315	32712101	26x240	237	✓ / ✓	50	315	M24x50	5	5,73

Weitere Abmessungen und Gewindelängen auf Anfrage.

Ankerstange VMZ-A A4

Edelstahl A4



→ Verwendung im Innen- und Außenbereich

→ Version LG: Gewinde bis zur Betonoberfläche

→ Bohrtiefen ab 42mm

Bezeichnung	Artikelnummer	Bohrloch Ø x Tiefe mm	Setztiefe mm	Seismic C1 / C2	Max. Klemmstärke mm	Dübellänge mm	Gewinde mm	Packungsinhalt Stück	Gewicht pro Packg. kg
VMZ-A 40 M8-15/65 A4	32115501	10x42	41	- / -	15	65	M8x22	10	0,30
VMZ-A 50 M8-15/80 A4	32120501	10x55	52	- / -	15	80	M8x22	10	0,36
VMZ-A 50 M8-30/95 A4	32135501	10x55	52	- / -	30	95	M8x31	10	0,41
VMZ-A 50 M8-45/110 A4	32145501	10x55	52	- / -	45	110	M8x31	10	0,47
VMZ-A 60 M10-10/85 A4	32205501	12x65	63	✓ / ✓	10	85	M10x18	10	0,61
VMZ-A 60 M10-20/95 A4	32220501	12x65	63	✓ / ✓	20	95	M10x27	10	0,66
VMZ-A 60 M10-30/105 A4	32225501	12x65	63	✓ / ✓	30	105	M10x27	10	0,72
VMZ-A 60 M10-60/135 A4	32235501	12x65	63	✓ / ✓	60	135	M10x47	10	0,87
VMZ-A 60 M10-100/175 A4	32245501	12x65	63	✓ / ✓	100	175	M10x57	10	1,10
VMZ-A 75 M10-20/110 A4	32255501	12x80	78	✓ / ✓	20	110	M10x27	10	0,75
VMZ-A 75 M10-40/130 A4	32265501	12x80	78	✓ / ✓	40	130	M10x47	10	0,86
VMZ-A 75 M12-25/120 A4	32323571	12x80	78	✓ / ✓	25	120	M12x37	10	0,85
VMZ-A 75 M12-40/135 A4	32324571	12x80	78	✓ / ✓	40	135	M12x52	10	0,95
VMZ-A 75 M12-60/155 A4	32333501	12x80	78	✓ / ✓	60	155	M12x72	10	1,05
VMZ-A 75 M12-80/175 A4	32336501	12x80	78	✓ / ✓	80	175	M12x92	10	1,20
VMZ-A 70 M12-25/115 A4	32323501	14x75	74	✓ / ✓	25	115	M12x36	10	1,20
VMZ-A 70 M12-40/130 A4	32324501	14x75	74	✓ / ✓	40	130	M12x36	10	1,33
VMZ-A 80 M12-10/110 A4	32305501	14x85	84	✓ / ✓	10	110	M12x21	10	1,17
VMZ-A 80 M12-25/125 A4	32325501	14x85	84	✓ / ✓	25	125	M12x36	10	1,28
VMZ-A 80 M12-50/150 A4	32330501	14x85	84	✓ / ✓	50	150	M12x46	10	1,49
VMZ-A 80 M12-100/200 A4	32345501	14x85	84	✓ / ✓	100	200	M12x71	10	1,93
VMZ-A 80 M12-125/225 A4	32355501	14x85	84	✓ / ✓	125	225	M12x71	10	2,17
VMZ-A 80 M12-165/265 A4	32365501	14x85	84	✓ / ✓	165	265	M12x71	10	2,57
VMZ-A 95 M12-25/140 A4	32327501	14x100	99	✓ / ✓	25	140	M12x36	10	1,40
VMZ-A 100 M12-25/145 A4	32375501	14x105	104	✓ / ✓	25	145	M12x36	10	1,46
VMZ-A 100 M12-60/180 A4	32385501	14x105	104	✓ / ✓	60	180	M12x56	10	1,75
VMZ-A 100 M12-100/220 A4	32390501	14x105	104	✓ / ✓	100	220	M12x84	10	2,12
VMZ-A 110 M12-25/155 A4	32377501	14x115	114	✓ / ✓	25	155	M12x36	10	1,55
VMZ-A 125 M12-25/170 A4	32379501	14x130	129	✓ / ✓	25	170	M12x36	10	1,75
VMZ-A 90 M16-30/145 A4	32555501	18x98	94	✓ / ✓	30	145	M16x44	10	2,20
VMZ-A 90 M16-45/160 A4	32558501	18x98	94	✓ / ✓	45	160	M16x59	10	2,78
VMZ-A 90 M16-60/175 A4	32559501	18 x 98	94	✓ / ✓	60	175	M16x74	10	3,08
VMZ-A 105 M16-30/160 A4	32550501	18x113	109	✓ / ✓	30	160	M16x44	10	2,45
VMZ-A 125 M16-30/180 A4	32515501	18x133	130	✓ / ✓	30	180	M16x44	10	2,78
VMZ-A 125 M16-60/210 A4	32520501	18x133	130	✓ / ✓	60	210	M16x55	10	3,60
VMZ-A 125 M16-100/250 A4	32530501	18x133	130	✓ / ✓	100	250	M16x65	10	4,23
VMZ-A 125 M16-165/315 A4	32540501	18x133	130	✓ / ✓	165	315	M16x90	10	5,25
VMZ-A 145 M16-30/200 A4	32560501	18x153	150	✓ / ✓	30	200	M16x44	10	3,70
VMZ-A 160 M16-30/215 A4	32502501	18x168	165	✓ / ✓	30	215	M16x44	10	3,54
VMZ-A 160 M16-60/245 A4	32504501	18x168	165	✓ / ✓	60	245	M16x55	10	3,98
VMZ-A 160 M16-100/285 A4	32506501	18x168	165	✓ / ✓	100	285	M16x65	10	4,62
VMZ-A 115 M20-30/175 A4	32608501	22x120	120	✓ / ✓	30	175	M20x46	5	2,40
VMZ-A 170 M20-20/225 LG A4	32603501	24x180	180	✓ / ✓	20	225	M20x41	5	3,40
VMZ-A 170 M20-25/230 A4	32605501	24x180	180	✓ / ✓	25	230	M20x33	5	3,52
VMZ-A 170 M20-50/255 A4	32610501	24x180	180	✓ / ✓	50	255	M20x46	5	3,83
VMZ-A 170 M20-100/305 A4	32620501	24x180	180	✓ / ✓	100	305	M20x71	5	4,46
VMZ-A 190 M20-50/275 A4	32612501	24x200	200	✓ / ✓	50	275	M20x46	5	4,20
VMZ-A 170 M24-50/260 A4	32705501	26x185	182	✓ / ✓	50	260	M24x50	5	4,58
VMZ-A 170 M24-100/310 A4	32715501	26x185	182	✓ / ✓	100	310	M24x75	5	5,46
VMZ-A 200 M24-50/290 LG A4	32711501	26x215	212	✓ / ✓	50	290	M24x75	5	5,11
VMZ-A 200 M24-50/290 A4	32710501	26x215	212	✓ / ✓	50	290	M24x50	5	5,11
VMZ-A 200 M24-100/340 A4	32720501	26x215	212	✓ / ✓	100	340	M24x75	5	6,01
VMZ-A 225 M24-50/315 A4	32712501	26x240	237	✓ / ✓	50	315	M24x50	5	5,73

Weitere Abmessungen und Gewindelängen auf Anfrage.

Ankerstange VMZ-A HCR

Edelstahl 1.4529



→ Verwendung in besonders aggressiver Umgebung

→ Hochkorrosionsbeständiger Edelstahl 1.4529

→ Version LG: Gewinde bis zur Betonoberfläche

Bezeichnung	Artikelnummer	Bohrloch Ø x Tiefe mm	Setztiefe mm	Seismic C1 / C2	Max. Klemmstärke mm	Dübellänge mm	Gewinde mm	Packungsinhalt Stück	Gewicht pro Packg. kg
VMZ-A 40 M8-15/65 HCR	32115651	10x42	41	- / -	15	65	M8x22	10	0,30
VMZ-A 50 M8-15/80 HCR	32120651	10x55	52	- / -	15	80	M8x22	10	0,36
VMZ-A 50 M8-30/95 HCR	32135651	10x55	52	- / -	30	95	M8x31	10	0,41
VMZ-A 50 M8-45/110 HCR	32145651	10x55	52	- / -	45	110	M8x31	10	0,47
VMZ-A 60 M10-10/85 HCR	32205651	12x65	63	✓ / ✓	10	85	M10x18	10	0,61
VMZ-A 60 M10-20/95 HCR	32220651	12x65	63	✓ / ✓	20	95	M10x27	10	0,66
VMZ-A 60 M10-30/105 HCR	32225651	12x65	63	✓ / ✓	30	105	M10x27	10	0,72
VMZ-A 60 M10-60/135 HCR	32235651	12x65	63	✓ / ✓	60	135	M10x47	10	0,87
VMZ-A 60 M10-100/175 HCR	32245651	12x65	63	✓ / ✓	100	175	M10x57	10	1,10
VMZ-A 75 M10-20/110 HCR	32255651	12x80	78	✓ / ✓	20	110	M10x27	10	0,75
VMZ-A 75 M12-25/120 HCR	32323671	12x80	78	✓ / ✓	25	120	M12x37	10	0,85
VMZ-A 70 M12-25/115 HCR	32323651	14x75	74	✓ / ✓	25	115	M12x36	10	1,20
VMZ-A 80 M12-10/110 HCR	32305651	14x85	84	✓ / ✓	10	110	M12x21	10	1,17
VMZ-A 80 M12-25/125 HCR	32325651	14x85	84	✓ / ✓	25	125	M12x36	10	1,28
VMZ-A 80 M12-50/150 HCR	32330651	14x85	84	✓ / ✓	50	150	M12x46	10	1,49
VMZ-A 80 M12-100/200 HCR	32345651	14x85	84	✓ / ✓	100	200	M12x71	10	1,93
VMZ-A 80 M12-125/225 HCR	32355651	14x85	84	✓ / ✓	125	225	M12x71	10	2,17
VMZ-A 80 M12-165/265 HCR	32365651	14x85	84	✓ / ✓	165	265	M12x71	10	2,57
VMZ-A 95 M12-25/140 HCR	32327651	14x100	99	✓ / ✓	25	140	M12x36	10	1,40
VMZ-A 100 M12-25/145 HCR	32375651	14x105	104	✓ / ✓	25	145	M12x36	10	1,46
VMZ-A 100 M12-60/180 HCR	32385651	14x105	104	✓ / ✓	60	180	M12x56	10	1,75
VMZ-A 100 M12-100/220 HCR	32390651	14x105	104	✓ / ✓	100	220	M12x84	10	2,12
VMZ-A 110 M12-25/155 HCR	32377651	14x115	114	✓ / ✓	25	155	M12x36	10	1,55
VMZ-A 125 M12-25/170 HCR	32379651	14x130	129	✓ / ✓	25	170	M12x36	10	1,75
VMZ-A 90 M16-30/145 HCR	32555651	18x98	94	✓ / ✓	30	145	M16x44	10	2,20
VMZ-A 105 M16-30/160 HCR	32550651	18x113	109	✓ / ✓	30	160	M16x44	10	2,45
VMZ-A 125 M16-30/180 HCR	32515651	18x133	130	✓ / ✓	30	180	M16x44	10	2,78
VMZ-A 125 M16-60/210 HCR	32520651	18x133	130	✓ / ✓	60	210	M16x55	10	3,60
VMZ-A 125 M16-100/250 HCR	32530651	18x133	130	✓ / ✓	100	250	M16x65	10	4,23
VMZ-A 125 M16-165/315 HCR	32540651	18x133	130	✓ / ✓	165	315	M16x90	10	5,25
VMZ-A 145 M16-30/200 HCR	32560651	18x153	150	✓ / ✓	30	200	M16x44	10	3,70
VMZ-A 160 M16-30/215 HCR	32502651	18x168	165	✓ / ✓	30	215	M16x44	10	3,54
VMZ-A 115 M20-30/175 HCR	32608651	22x120	120	✓ / ✓	30	175	M20x46	5	2,40
VMZ-A 170 M20-20/225 LG HCR	32603651	24x180	180	✓ / ✓	20	225	M20x41	5	3,40
VMZ-A 170 M20-25/230 HCR	32605651	24x180	180	✓ / ✓	25	230	M20x33	5	3,52
VMZ-A 170 M20-50/255 HCR	32610651	24x180	180	✓ / ✓	50	255	M20x46	5	3,83
VMZ-A 170 M20-100/305 HCR	32620651	24x180	180	✓ / ✓	100	305	M20x71	5	4,46
VMZ-A 190 M20-50/275 HCR	32612651	24x200	200	✓ / ✓	50	275	M20x46	5	4,20
VMZ-A 170 M24-50/260 HCR	32705651	26x185	182	✓ / ✓	50	260	M24x50	5	4,58
VMZ-A 200 M24-50/290 LG HCR	32705651	26x215	215	✓ / ✓	50	290	M24x75	5	5,11
VMZ-A 200 M24-50/290 HCR	32710651	26x215	215	✓ / ✓	50	290	M24x50	5	5,11
VMZ-A 200 M24-100/340 HCR	32720651	26x215	215	✓ / ✓	100	340	M24x75	5	6,01
VMZ-A 225 M24-50/315 HCR	32712651	26x240	237	✓ / ✓	50	315	M24x50	5	5,73

Weitere Abmessungen, Verankerungstiefen und Gewindelängen auf Anfrage.



Auszug aus den Anwendungsbedingungen der Europäischen Technischen Bewertung ETA-04/0092 zur Verwendung in gerissenem und ungerissenem Beton (Option 1)

Zulässige Lasten nach EN 1992-4 ohne Einfluss von Achs- und Randabständen in trockenem oder feuchtem Beton für den Temperaturbereich -40°C bis +50°C (kurzzeitig bis +80°C). Der Gesamtsicherheitsbeiwert (γ_M und γ_F) wurde berücksichtigt. Weitere Angaben und Temperaturbereiche siehe ETA. Tragfähigkeiten unter Brandbeanspruchung siehe Seite 180.

Lasten und Kennwerte

Injektionssystem VMZ, Stahl verzinkt M8-M12



			40 M8	50 M8	60 M10	75 M10	75 M12	70 M12	80 M12	95 M12	100 M12	110 M12	125 M12
gerissener Beton													
Zulässige Zuglast	C20/25 zul. N	[kN]	4,1	5,8	7,6	10,7	10,7	9,6	11,7	15,2	16,4	18,9	22,9
	C25/30 zul. N	[kN]	4,6	6,5	8,5	11,9	11,9	10,7	13,1	17,0	18,3	21,1	25,6
	C30/37 zul. N	[kN]	5,1	7,1	9,3	11,9	13,0	11,8	14,3	18,6	20,1	23,2	27,1
	C40/50 zul. N	[kN]	5,9	8,2	10,8	11,9	15,1	13,6	16,6	21,5	23,2	26,7	27,1
	C50/60 zul. N	[kN]	6,6	8,6	11,9	11,9	16,7	15,2	18,5	24,0	25,9	27,1	27,1
ungerissener Beton													
Zulässige Zuglast	C20/25 zul. N	[kN]	4,3	8,3	10,9	11,9	15,2	13,7	16,8	19,0	23,4	23,8	23,8
	C25/30 zul. N	[kN]	4,8	8,6	11,9	11,9	16,7	15,3	18,7	21,3	26,2	26,6	26,6
	C30/37 zul. N	[kN]	5,2	8,6	11,9	11,9	16,7	16,8	20,5	23,3	27,1	27,1	27,1
	C40/50 zul. N	[kN]	6,1	8,6	11,9	11,9	16,7	19,4	23,7	25,7	27,1	27,1	27,1
	C50/60 zul. N	[kN]	6,8	8,6	11,9	11,9	16,7	21,7	25,7	25,7	27,1	27,1	27,1
gerissener / ungerissener Beton													
Zulässige Querlast	≥ C20/25 zul. V	[kN]	8,0	8,0	12,0	12,0	19,4	19,2/19,4	19,4	19,4	19,4	19,4	19,4
Zulässige Querlast Version LG	≥ C20/25 zul. V	[kN]	8,0	8,0	12,0	12,0	19,4	19,2/19,4	19,4	19,4	19,4	19,4	19,4
Zulässiges Biegemoment	zul. M	[Nm]	17,1	17,1	34,3	34,3	60,0	60,0	60,0	60,0	60,0	60,0	60,0
Achs- und Randabstände													
Verankerungstiefe	hef ≥	[mm]	40	50	60	75	75	70	80	95	100	110	125
Charakteristischer Achsabstand	scr,N	[mm]	120	150	180	225	225	210	240	285	300	330	375
Charakteristischer Randabstand	cr,N	[mm]	60	75	90	112,5	112,5	105	120	142,5	150	165	187,5
gerissener Beton													
Minimale Bauteildicke	h _{min}	[mm]	80	80	100	110	110	110	110	130	130	140	160
Minimaler Achsabstand	s _{min}	[mm]	40	40	40	40	50	55	40	40	50	50	50
Minimaler Randabstand	c _{min}	[mm]	40	40	40	40	50	55	50	50	50	50	50
ungerissener Beton													
Minimale Bauteildicke	h _{min}	[mm]	80	80	100	110	110	110	110	130	130	140	160
Minimaler Achsabstand	s _{min}	[mm]	40	40	50	50	50	55	55	55	80 ¹⁾	80 ¹⁾	80 ¹⁾
Minimaler Randabstand	c _{min}	[mm]	40	40	50	50	50	55	55	55	55 ¹⁾	55 ¹⁾	55 ¹⁾
Montagedaten													
Bohrlochdurchmesser	d _o	[mm]	10	10	12	12	12	14	14	14	14	14	14
Durchgangsloch im Anbauteil Vorsteckmontage	d _r ≤	[mm]	9	9	12	12	14	14	14	14	14	14	14
Durchgangsloch im Anbauteil Durchsteckmontage ²⁾	d _r ≤	[mm]	- ⁴⁾	- ⁴⁾	14	14	16 ⁵⁾	16	16	16	16	16	16
Bohrlochtiefe	h _o ≥	[mm]	42	55	65	80	80	75	85	100	105	115	130
Drehmoment beim Verankern	T _{inst} ≤	[Nm]	10	10	15	15	25	25	25	25	30	30	30
Schlüsselweite	SW	[mm]	13	13	17	17	19	19	19	19	19	19	19
Bohrlochfüllmenge, Skalierung auf Kartusche 345		[mm]	2	3	4	4	4	4	5	6	6	6	6
Mörtelbedarf pro Bohrloch ³⁾ zusätzl. Mörtelbedarf pro Bohrloch bei Durchsteckmontage je 10mm Anbauteildicke		[ml/10mm]	-	-	1,0	1,0	0,7	1,2	1,2	1,2	1,2	1,2	1,2
Bohrlöcher pro Kartusche ³⁾ VMZ 150/VMZ 280		[Stück]	31/70	26/58	18/39	15/34	15/34	16/35	12/27	12/26	11/26	11/25	11/24
Bohrlöcher pro Kartusche ³⁾ VMZ 345		[Stück]	88	73	49	43	43	44	34	33	32	32	31
Bohrlöcher pro Kartusche ³⁾ VMZ 420		[Stück]	111	92	62	54	54	55	44	42	41	40	39

¹⁾Für Randabstand c ≥ 80 mm, minimaler Achsabstand s_{min} = 55 mm

⁴⁾Für Durchsteckmontage nicht verwendbar.

²⁾Der Ringspalt im Anbauteil muss nach dem Setzen vollständig mit Mörtel verfüllt sein.

⁵⁾14 mm bei Abstandsmontage

³⁾Nur Vorsteckmontage. Bei Durchsteckmontage ist eine zusätzliche Mörtelmenge zur Verfüllung des Durchgangslochs nötig.

Vorsteckmontage

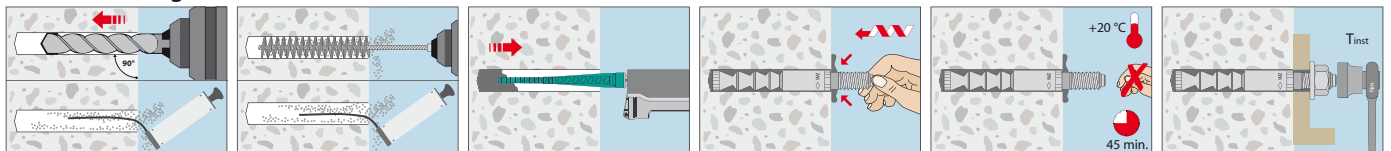

Durchsteckmontage

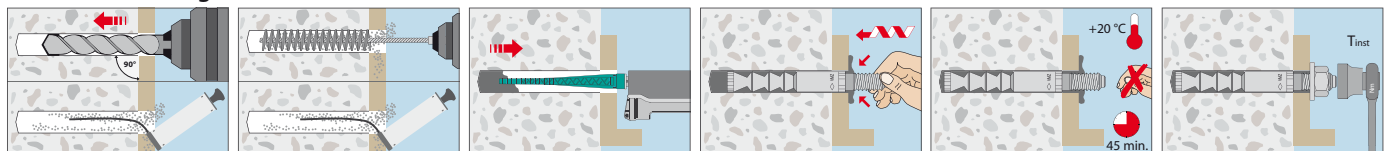



Auszug aus den Anwendungsbedingungen der Europäischen Technischen Bewertung ETA-04/0092 zur Verwendung in gerissemem und ungerissemem Beton (Option 1)

Zulässige Lasten nach EN 1992-4 ohne Einfluss von Achs- und Randabständen in trockenem oder feuchtem Beton für den Temperaturbereich -40°C bis +50°C (kurzzeitig bis +80°C). Der Gesamtsicherheitsbeiwert (γ_M und γ_F) wurde berücksichtigt. Weitere Angaben und Temperaturbereiche siehe ETA. Tragfähigkeiten unter Brandbeanspruchung siehe Seite 180.

Lasten und Kennwerte

Injektionssystem VMZ, Stahl verzinkt M16-M24



			90	105	125	145	160	115	170	190	170	200	225	
			M16	M16	M16	M16	M16	M20	M20	M20	M24	M24	M24	
									170	190	170	200	225	
									M20 LG	M20 LG	M24 LG	M24 LG	M24 LG	
gerissener Beton														
Zulässige Zuglast	C20/25	zul. N	[kN]	14,0	17,6	22,9	28,6	33,2	20,2	36,3	42,9	36,3	46,4	55,3
	C25/30	zul. N	[kN]	15,7	19,7	25,6	32,0	37,1	22,6	40,6	48,0	40,6	51,9	61,9
	C30/37	zul. N	[kN]	17,1	21,6	28,1	35,1	40,6	24,8	44,5	52,6	44,5	56,8	67,8
	C40/50	zul. N	[kN]	19,8	25,0	32,4	40,5	46,2	28,6	51,4	60,7	51,4	65,6	78,3
	C50/60	zul. N	[kN]	22,1	27,9	36,2	45,3	46,2	32,0	57,4	67,9	57,4	73,3	87,5
ungerissener Beton														
Zulässige Zuglast	C20/25	zul. N	[kN]	20,0	25,2	32,7	35,7	42,9	28,9	51,9	61,3	51,9	66,2	79,0
	C25/30	zul. N	[kN]	22,4	28,2	36,6	39,9	46,2	32,3	58,0	68,6	58,0	74,1	88,4
	C30/37	zul. N	[kN]	24,5	30,9	40,1	43,7	46,2	35,4	63,6	75,1	63,6	81,1	96,8
	C40/50	zul. N	[kN]	28,3	35,6	46,3	50,5	46,2	40,8	73,4	86,7	73,4	93,7	105,7
	C50/60	zul. N	[kN]	31,6	39,8	51,8	52,9	46,2	40,8	82,1	89,5	82,1	104,7	105,7
gerissener / ungerissener Beton														
Zulässige Querlast	≥ C20/25	zul. V	[kN]	28,0/36,0	35,3/36,0	36,0	36,0	36,0	35,7	72,7	85,1	72,7/101,7	92,8/101,7	101,7
Zulässige Querlast Version LG	≥ C20/25	zul. V	[kN]	28,0/36,0	35,3/36,0	36,0	36,0	36,0	35,7	56,0	56,0	72,7/80,6	80,6	80,6
Zulässiges Biegemoment		zul. M	[Nm]	152,0	152,0	152,0	152,0	152,0	200,0	296,6	296,6	512,0	512,0	512,0
Achs- und Randabstände														
Verankerungstiefe	$h_{ef} \geq$	[mm]		90	105	125	145	160	115	170	190	170	200	225
Charakteristischer Achsabstand	$s_{cr,N}$	[mm]		270	315	375	435	480	345	510	570	510	600	675
Charakteristischer Randabstand	$c_{cr,N}$	[mm]		135	157,5	187,5	217,5	240	172,5	255	285	255	300	337,5
gerissener Beton														
Minimale Bauteildicke	h_{min}	[mm]		130	150	170	190	205	160	230	250	230	270	300
Minimaler Achsabstand	s_{min}	[mm]		50	50	60	60	60	80	80	80	80	80	80
Minimaler Randabstand	c_{min}	[mm]		50	50	60	60	60	80	80	80	80	80	80
ungerissener Beton														
Minimale Bauteildicke	h_{min}	[mm]		130	150	170	190	205	160	230	250	230	270	300
Minimaler Achsabstand	s_{min}	[mm]		50	60	60	60	60	80	80	80	80	105	105
Minimaler Randabstand	c_{min}	[mm]		50	60	60	60	60	80	80	80	80	105	105
Montagedaten														
Bohrlochdurchmesser	d_o	[mm]		18	18	18	18	18	22	24	24	26	26	26
Durchgangsloch im Anbauteil Vorsteckmontage	$d_{r \leq}$	[mm]		18	18	18	18	18	22	24 (22 ³⁾)	24 (22 ³⁾)	26	26	26
Durchgangsloch im Anbauteil Durchsteckmontage ¹⁾	$d_{r \leq}$	[mm]		20	20	20	20	20	24	26	26	28	28	28
Bohrlochtiefe	$h_o \geq$	[mm]		98	113	133	153	168	120	180	200	185	215	240
Drehmoment beim Verankern	$T_{inst} \leq$	[Nm]		50	50	50	50	50	80	80	80	100	120	120
Schlüsselweite	SW	[mm]		24	24	24	24	24	30	30	30	36	36	36
Bohrlochfüllmenge, Skalierung auf Kartusche 345		[mm]		7	8	9	9	10	12	17	19	20	21	23
Mörtelbedarf pro Bohrloch ²⁾		[ml]		11,1	12,6	14,5	15,8	17,4	20,8	30,1	32,2	33,3	36,6	41,3
zusätzl. Mörtelbedarf pro Bohrloch bei Durchsteckmontage je 10mm Anbauteildicke		[ml/10mm]		1,6	1,6	1,6	1,6	1,6	2,1	2,9	2,9	2,6	2,6	2,6
Bohrlöcher pro Kartusche ²⁾ VMZ 150/VMZ 280		[Stück]		9/21	8/19	7/16	6/15	6/13	5/11	3/7	3/7	3/7	3/6	2/5
Bohrlöcher pro Kartusche ²⁾ VMZ 345		[Stück]		27	23	20	19	17	14	10	9	9	8	7
Bohrlöcher pro Kartusche ²⁾ VMZ 420		[Stück]		34	30	26	24	21	18	12	11	11	10	9

¹⁾Der Ringspalt im Anbauteil muss nach dem Setzen vollständig mit Mörtel verfüllt sein.

³⁾Werte in Klammer für Version LG.

²⁾Nur Vorsteckmontage. Bei Durchsteckmontage ist eine zusätzliche Mörtelmenge zur Verfüllung des Durchgangslochs nötig.

Auf Anforderung: Das praxisingerechte Bemessungsprogramm auf CD-ROM oder unter www.mkt.de

Vorsteckmontage

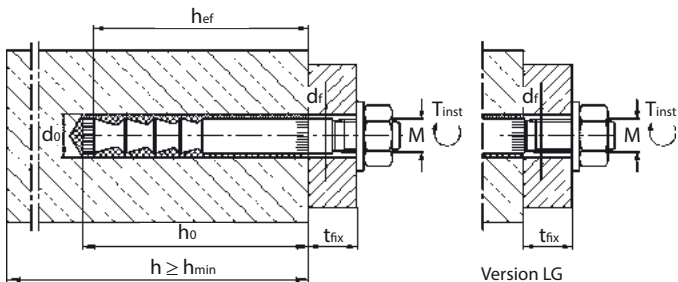

Durchsteckmontage

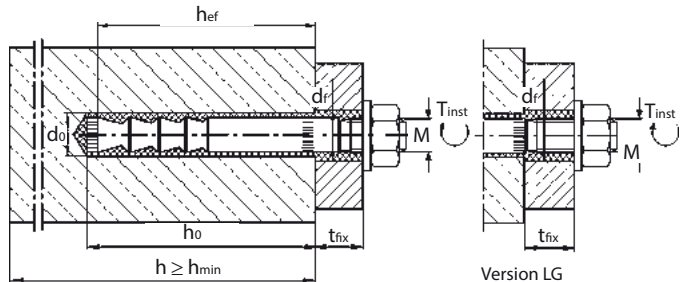



Auszug aus den Anwendungsbedingungen der Europäischen Technischen Bewertung ETA-04/0092 zur Verwendung in gerissenem und ungerissenem Beton (Option 1)

Zulässige Lasten nach EN 1992-4 ohne Einfluss von Achs- und Randabständen in trockenem oder feuchtem Beton für den Temperaturbereich -40°C bis +50°C (kurzzeitig bis +80°C). Der Gesamtsicherheitsbeiwert (γ_{M1} und γ_{M2}) wurde berücksichtigt. Weitere Angaben und Temperaturbereiche siehe ETA. Tragfähigkeiten unter Brandbeanspruchung siehe Seite 180.

Lasten und Kennwerte

Injektionssystem VMZ, Edelstahl A4 / HCR M8-M12



			40 M8	50 M8	60 M10	75 M10	75 M12	70 M12	80 M12	95 M12	100 M12	110 M12	125 M12	
gerissener Beton														
Zulässige Zuglast	C20/25	zul. N	[kN]	4,1	5,8	7,6	10,7	10,7	9,6	11,7	15,2	16,4	18,9	22,9
	C25/30	zul. N	[kN]	4,6	6,5	8,5	11,9	11,9	10,7	13,1	17,0	18,3	21,1	25,6
	C30/37	zul. N	[kN]	5,1	7,1	9,3	11,9	13,0	11,8	14,3	18,6	20,1	23,2	27,1
	C40/50	zul. N	[kN]	5,9	8,2	10,8	11,9	15,1	13,6	16,6	21,5	23,2	26,7	27,1
	C50/60	zul. N	[kN]	6,6	8,6	11,9	11,9	16,7	15,2	18,5	24,0	25,9	27,1	27,1
ungerissener Beton														
Zulässige Zuglast	C20/25	zul. N	[kN]	4,3	8,3	10,9	11,9	15,2	13,7	16,8	19,0	23,4	23,8	23,8
	C25/30	zul. N	[kN]	4,8	8,6	11,9	11,9	16,7	15,3	18,7	21,3	26,2	26,6	26,6
	C30/37	zul. N	[kN]	5,2	8,6	11,9	11,9	16,7	16,8	20,5	23,3	27,1	27,1	27,1
	C40/50	zul. N	[kN]	6,1	8,6	11,9	11,9	16,7	19,4	23,7	25,7	27,1	27,1	27,1
	C50/60	zul. N	[kN]	6,8	8,6	11,9	11,9	16,7	21,7	25,7	25,7	27,1	27,1	27,1
gerissener / ungerissener Beton														
Zulässige Querlast	≥ C20/25	zul. V	[kN]	8,3/8,6	8,6	13,1	13,1	19,4	19,2/19,4	19,4	19,4	19,4	19,4	19,4
Zulässige Querlast Version LG	≥ C20/25	zul. V	[kN]	8,3/8,6	8,6	13,1	13,1	19,4	19,2/19,4	19,4	19,4	19,4	19,4	19,4
Zulässiges Biegemoment		zul. M	[Nm]	17,1	17,1	34,3	34,3	60,0	60,0	60,0	60,0	60,0	60,0	60,0
Achs- und Randabstände														
Verankerungstiefe	$h_{ef} \geq$	[mm]		40	50	60	75	75	70	80	95	100	110	125
Charakteristischer Achsabstand	$s_{cr,N}$	[mm]		120	150	180	225	225	210	240	285	300	330	375
Charakteristischer Randabstand	$c_{cr,N}$	[mm]		60	75	90	112,5	112,5	105	120	142,5	150	165	187,5
gerissener Beton														
Minimale Bauteildicke	h_{min}	[mm]		80	80	100	110	110	110	110	130	130	140	160
Minimaler Achsabstand	s_{min}	[mm]		40	40	40	40	50	55	40	40	50	50	50
Minimaler Randabstand	c_{min}	[mm]		40	40	40	40	50	55	50	50	50	50	50
ungerissener Beton														
Minimale Bauteildicke	h_{min}	[mm]		80	80	100	110	110	110	110	130	130	140	160
Minimaler Achsabstand	s_{min}	[mm]		40	40	50	50	50	55	55	55	80 ¹⁾	80 ¹⁾	80 ¹⁾
Minimaler Randabstand	c_{min}	[mm]		40	40	50	50	50	55	55	55	55 ¹⁾	55 ¹⁾	55 ¹⁾
Montagedaten														
Bohrlochdurchmesser	d_o	[mm]		10	10	12	12	12	14	14	14	14	14	14
Durchgangsloch im Anbauteil Vorsteckmontage	$d_{r \leq}$	[mm]		9	9	12	12	14	14	14	14	14	14	14
Durchgangsloch im Anbauteil Durchsteckmontage ²⁾	$d_{r \leq}$	[mm]		- ⁴⁾	- ⁴⁾	14	14	16 ⁵⁾	16	16	16	16	16	16
Bohrlochtiefe	$h_o \geq$	[mm]		42	55	65	80	80	75	85	100	105	115	130
Drehmoment beim Verankern	$T_{inst} \leq$	[Nm]		10	10	15	15	25	25	25	25	30	30	30
Schlüsselweite	SW	[mm]		13	13	17	17	19	19	19	19	19	19	19
Bohrlochfüllmenge, Skalierung auf Kartusche 345		[mm]		2	3	4	4	4	4	5	6	6	6	6
Mörtelbedarf pro Bohrloch ³⁾ zusätzl. Mörtelbedarf pro Bohrloch bei Durchsteckmontage je 10mm Anbauteildicke		[ml/10mm]		-	-	1,0	1,0	0,7	1,2	1,2	1,2	1,2	1,2	1,2
Bohrlöcher pro Kartusche ³⁾ VMZ 150/VMZ 280		[Stück]		31/70	26/58	18/39	15/34	15/34	16/35	12/27	12/26	11/26	11/25	11/24
Bohrlöcher pro Kartusche ³⁾ VMZ 345		[Stück]		88	73	49	43	43	44	34	33	32	32	31
Bohrlöcher pro Kartusche ³⁾ VMZ 420		[Stück]		111	92	62	54	54	55	44	42	41	40	39

¹⁾Für Randabstand $c \geq 80$ mm, minimaler Achsabstand $s_{min} = 55$ mm
²⁾Der Ringspalt im Anbauteil muss nach dem Setzen vollständig mit Mörtel verfüllt sein.
³⁾Nur Vorsteckmontage. Bei Durchsteckmontage ist eine zusätzliche Mörtelmenge zur Verfüllung des Durchgangslochs nötig.

⁴⁾Für Durchsteckmontage nicht verwendbar.
⁵⁾14mm bei Abstandsmontage

Vorsteckmontage

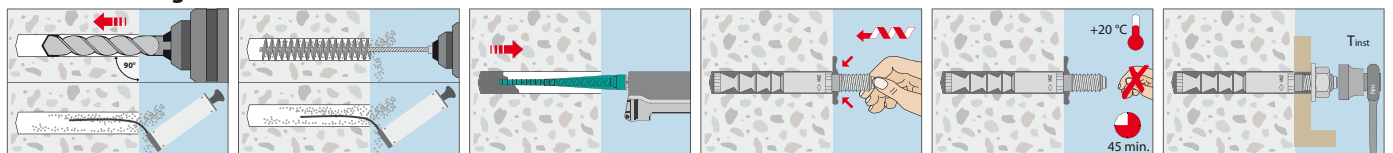

Durchsteckmontage

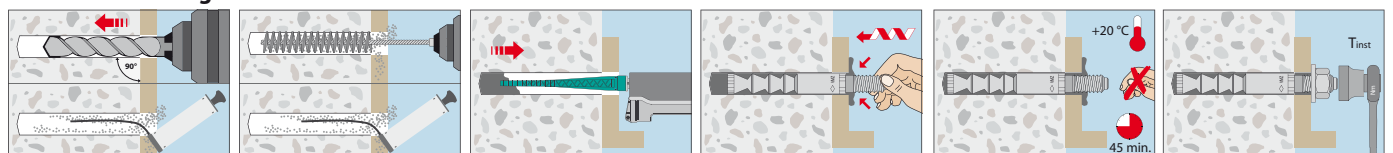



Auszug aus den Anwendungsbedingungen der Europäischen Technischen Bewertung ETA-04/0092 zur Verwendung in gerissemem und ungerissemem Beton (Option 1)

Zulässige Lasten nach EN 1992-4 ohne Einfluss von Achs- und Randabständen in trockenem oder feuchtem Beton für den Temperaturbereich -40°C bis +50°C (kurzzeitig bis +80°C). Der Gesamtsicherheitsbeiwert (γ_{M1} und γ_{M2}) wurde berücksichtigt. Weitere Angaben und Temperaturbereiche siehe ETA. Tragfähigkeiten unter Brandbeanspruchung siehe Seite 180.

Lasten und Kennwerte

Injektionssystem VMZ, Edelstahl A4 / HCR M16-M24



		90 M16	105 M16	125 M16	145 M16	160 M16	115 M20	170 M20 170 M20 LG	190 M20 190 M20 LG	170 M24 170 M24 LG	200 M 24 200 M 24 LG	225 M24 225 M24 LG
gerissener Beton												
Zulässige Zuglast	C20/25 zul. N [kN]	14,0	17,6	22,9	28,6	33,2	20,2	36,3	42,9	36,3	46,4	55,3
	C25/30 zul. N [kN]	15,7	19,7	25,6	32,0	37,1	22,6	40,6	48,0	40,6	51,9	61,9
	C30/37 zul. N [kN]	17,1	21,6	28,1	35,1	40,6	24,8	44,5	52,6	44,5	56,8	67,8
	C40/50 zul. N [kN]	19,8	25,0	32,4	40,5	46,2	28,6	51,4	60,7	51,4	65,6	78,3
	C50/60 zul. N [kN]	22,1	27,9	36,2	45,3	46,2	32,0	57,4	67,9	57,4	73,3	87,5
ungerissener Beton												
Zulässige Zuglast	C20/25 zul. N [kN]	20,0	25,2	32,7	35,7	42,9	28,9	51,9	61,3	51,9	66,2	79,0
	C25/30 zul. N [kN]	22,4	28,2	36,6	39,9	46,2	32,3	58,0	68,6	58,0	74,1	88,4
	C30/37 zul. N [kN]	24,5	30,9	40,1	43,7	46,2	35,4	63,6	75,1	63,6	81,1	92,4
	C40/50 zul. N [kN]	28,3	35,6	46,3	50,5	46,2	40,9	73,4	78,6	73,4	92,4	92,4
	C50/60 zul. N [kN]	31,6	39,8	51,8	52,9	46,2	45,7	78,6	78,6	82,1	92,4	92,4
gerissener / ungerissener Beton												
Zulässige Querlast	≥ C20/25 zul. V [kN]	28,0/36,0	35,3/36,0	36,0	36,0	36,0	40,4/43,9	72,7/74,9	74,9	72,7/89,1	89,1	89,1
Zulässige Querlast Version LG	≥ C20/25 zul. V [kN]	28,0/36,0	35,3/36,0	36,0	36,0	36,0	40,4/43,9	49,1	49,1	70,3	70,3	70,3
Zulässiges Biegemoment	zul. M [Nm]	152,0	152,0	152,0	152,0	152,0	231,6	259,4	259,4	448,0	448,0	448,0
Achs- und Randabstände												
Verankerungstiefe	$h_{ef} \geq$ [mm]	90	105	125	145	160	115	170	190	170	200	225
Charakteristischer Achsabstand	$s_{cr,N}$ [mm]	270	315	375	435	480	345	510	570	510	600	675
Charakteristischer Randabstand	$c_{cr,N}$ [mm]	135	157,5	187,5	217,5	240	172,5	255	285	255	300	337,5
gerissener Beton												
Minimale Bauteildicke	h_{min} [mm]	130	150	170	190	205	160	230	250	230	270	300
Minimaler Achsabstand	s_{min} [mm]	50	50	60	60	60	80	80	80	80	80	80
Minimaler Randabstand	c_{min} [mm]	50	50	60	60	60	80	80	80	80	80	80
ungerissener Beton												
Minimale Bauteildicke	h_{min} [mm]	130	150	170	190	205	160	230	250	230	270	300
Minimaler Achsabstand	s_{min} [mm]	50	60	60	60	60	80	80	80	80	105	105
Minimaler Randabstand	c_{min} [mm]	50	60	60	60	60	80	80	80	80	105	105
Montagedaten												
Bohrlochdurchmesser	d_o [mm]	18	18	18	18	18	22	24	24	26	26	26
Durchgangsloch im Anbauteil Vorsteckmontage	$d_{r \leq}$ [mm]	18	18	18	18	18	22	24 (22 ³⁾)	24 (22 ³⁾)	26	26	26
Durchgangsloch im Anbauteil Durchsteckmontage ¹⁾	$d_{r \leq}$ [mm]	20	20	20	20	20	24	26	26	28	28	28
Bohrlochtiefe	$h_o \geq$ [mm]	98	113	133	153	168	120	180	200	185	215	240
Drehmoment beim Verankern	$T_{inst \leq}$ [Nm]	50	50	50	50	50	80	80	80	100	120	120
Schlüsselweite	SW [mm]	24	24	24	24	24	30	30	30	36	36	36
Bohrlochfüllmenge, Skalierung auf Kartusche 345	[mm]	7	8	9	9	10	12	17	19	20	21	23
Mörtelbedarf pro Bohrloch ²⁾	[ml]	11,1	12,6	14,5	15,8	17,4	20,8	30,1	32,2	33,3	36,6	41,3
zusätzl. Mörtelbedarf pro Bohrloch bei Durchsteckmontage je 10mm Anbauteildicke	[ml/10mm]	1,6	1,6	1,6	1,6	1,6	2,1	2,9	2,9	2,6	2,6	2,6
Bohrlöcher pro Kartusche ²⁾ VMZ 150/VMZ 280	[Stück]	9/21	8/19	7/16	6/15	6/13	5/11	3/7	3/7	3/7	3/6	2/5
Bohrlöcher pro Kartusche ²⁾ VMZ 345	[Stück]	27	23	20	19	17	14	10	9	9	8	7
Bohrlöcher pro Kartusche ²⁾ VMZ 420	[Stück]	34	30	26	24	21	18	12	11	11	10	9

¹⁾Der Ringspalt im Anbauteil muss nach dem Setzen vollständig mit Mörtel verfüllt sein.

³⁾Werte in Klammer für Version LG.

²⁾Nur Vorsteckmontage. Bei Durchsteckmontage ist eine zusätzliche Mörtelmenge zur Verfüllung des Durchgangslochs nötig.

Auf Anforderung: Das praxisingerechte Bemessungsprogramm auf CD-ROM oder unter www.mkt.de

Vorsteckmontage

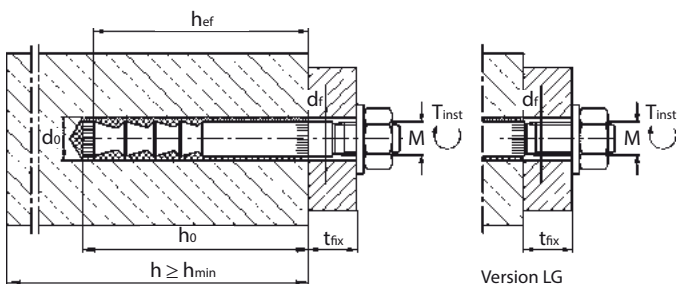

Durchsteckmontage

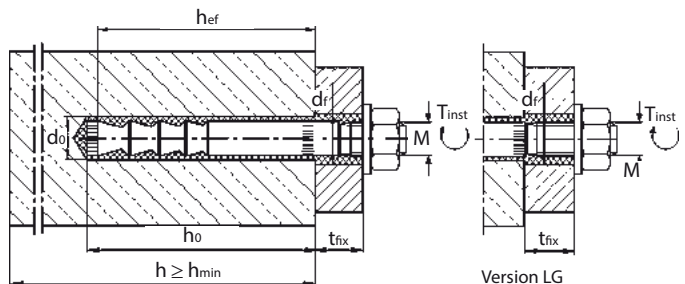

Injektionssystem VMZ-IG



Ankerstange VMZ-IG
mit Innengewinde

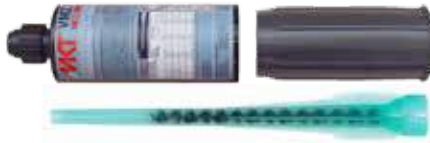

Kartusche VMZ 150
Koaxial Kartusche für
Silikonpistolen geeignet
Inhalt: 150 ml

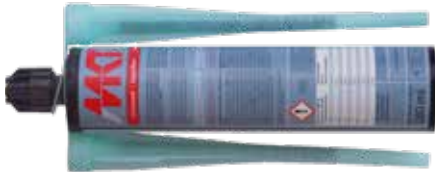

Kartusche VMZ 280
Koaxial Kartusche
für Silikonpistolen geeignet
Inhalt: 280 ml, inkl. 2 Mischer
an der Kartusche befestigt



Kartusche VMZ 345
Side-by-side Kartusche
Inhalt: 345 ml



Kartusche VMZ 420
Koaxial Kartusche
Inhalt: 420 ml

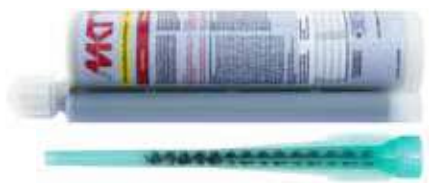

**Kartusche VMZ 345
express**
Side-by-side Kartusche
Inhalt: 345 ml

Lastbereich: 3,1 kN–51,9 kN
Betongüte: C20/25–C50/60
Material: Stahl verzinkt, Edelstahl A4,
Edelstahl HCR auf Anfrage

Beschreibung

Das Injektionssystem VMZ-IG besteht aus einer Innengewinde Ankerstange mit konischen Spreizelementen und einem 2-Komponenten Injektionsmörtel. Diese Kombination ermöglicht es, hohe Lasten bei geringen Rand- und Achsabständen in den Untergrund einzuleiten.



Damit vereint es die Vorteile von Verbund- und Spreizdübeln in einem zugelassenen Befestigungssystem für gerissenen und ungerissenen Beton. Da zur Befestigung unterschiedliche Schrauben, Gewindestangen und Muttern verwendet werden können, ergeben sich vielfältige Anwendungs- und Gestaltungsmöglichkeiten. Zur Erstellung der Bohrlöcher können Hammerbohrer, Diamantbohrer oder Saugbohrer verwendet werden. Bei der Verwendung des Saugbohrers SB reduzieren sich Verschmutzung und Feinstaubbelastung der Atemwege auf ein Minimum und die nachträgliche Bohrlochreinigung kann entfallen.

Vorteile:

- Europäische Technische Bewertung im gerissenen und ungerissenen Beton
- Sehr hohe Lasten bei geringen Verankerungstiefen und Bauteildicken
- Unverminderte Tragfähigkeit im nassen und ab Bohrlochdurchmesser $d_0=14$ mm im wassergefüllten Bohrloch
- Brandprüfbericht für alle Abmessungen
- Brandprüfbericht nach der ZTV-Tunnel-Brandkurve für Ankerstangen VMZ-IG M8 HCR–VMZ-IG M20 HCR
- Vielfältige Anwendungs- und Gestaltungsmöglichkeiten, da zur Befestigung unterschiedliche Schrauben, Gewindestangen und Muttern (Stahl verzinkt: FKL ≥ 8.8 , Edelstahl A4, HCR: FKL ≥ 70) verwendet werden können
- Auch für architektonisch anspruchsvolle Anwendungen geeignet
- Oberflächenbündig demontierbar
- Styrolfreier 2-Komponentenmörtel VMZ auf Vinylesterbasis für zugelassene Verarbeitung ab -15°C Untergrundtemperatur
- Styrolfreier Injektionsmörtel VMZ 345 express für schnelle Aushärtung
- Angebrochene Kartuschen können mit einem neuen Statikmischer weiter verwendet werden
- Bohrlöcherstellung mit Hammerbohrer, Diamantbohrer oder Saugbohrer

Anwendungsbeispiele

Verankerung schwerer Lasten im gerissenen und ungerissenen Beton mit handelsüblichen Schrauben oder Gewindestangen: Stahlkonstruktionen, Konsolen, Geländer, Pfosten, Stützen, Leitern, Tore.

Injektionsmörtel VMZ

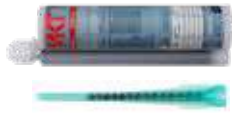

- Zweikomponentenmörtel, styrolfrei
- Verschiedene Kartuschensysteme
- Zugelassen für gerissenen und ungerissenen Beton

Bezeichnung	Artikelnummer	Inhalt ml	Inhalt Umkarton Stück	Gewicht pro Umkarton kg	Gewicht pro Stück kg
Kartusche VMZ 150	28999301	150	12	4,32	0,36
Kartusche VMZ 280 ¹⁾	28252601	280	12	6,70	0,56
Kartusche VMZ 345	28255310	345	12	8,28	0,69
Kartusche VMZ 420	28254701	420	12	9,84	0,83
Kartusche VMZ 345 express	28254201	345	12	8,00	0,65
Statikmischer VM-X (für alle Kartuschen)	28305111	-	12	0,12	0,01
Mischer-Verlängerung VM-XE 10/200 (200mm)	28306011	-	12	-	0,01
Montagekeil VMZ-MK	33300103	-	10	-	0,01

Pro Kartusche liegt ein Statikmischer bei.

¹⁾Pro Kartusche VMZ 280 liegen zwei Statikmischer (an der Kartusche befestigt) bei.

Nutzlänge Statikmischer VM-X

Bohrlöcher müssen immer vom Bohrlochgrund her blasenfrei mit Mörtel gefüllt werden. Das ist nur möglich wenn die Mischerspitze wirklich bis zum Bohrlochgrund reicht und erst dann begonnen wird Mörtel auszupressen. Ist der Mischer aufgrund der Bohrtiefe oder größeren Klemmstärken bei Durchsteckmontage dazu nicht lang genug muss eine Mischerverlängerung verwendet werden.

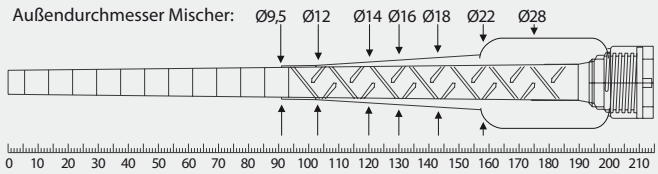

Aushärtezeiten Injektionsmörtel VMZ

→ Kartuschentemperatur während der Verarbeitung min. + 5°C

Temperatur (°C) im Bohrloch	Verarbeitungszeit	Aushärtezeit	
		trockener Beton	feuchter Beton
-15°C bis -10°C	45 min	7 d	14 d ¹⁾
-9°C bis -5°C	45 min	10:30 h	21:00 h ¹⁾
-4°C bis -1°C	45 min	6:00 h	12:00 h ¹⁾
0°C bis +4°C	20 min	3:00 h	6:00 h
+5°C bis +9°C	12 min	2:00 h	4:00 h
+10°C bis +19°C	6 min	1:20 h	2:40 h
+20°C bis +29°C	4 min	45 min	1:30 h
+30°C bis +34°C	2 min	25 min	50 min
+35°C bis +39°C	1,4 min	20 min	40 min
+40°C	1,4 min	15 min	30 min

¹⁾Es ist sicherzustellen, dass kein Eisansatz im Bohrloch entsteht.

Aushärtezeiten Injektionsmörtel VMZ express

→ Kartuschentemperatur während der Verarbeitung min. + 5°C

Temperatur (°C) im Bohrloch	Verarbeitungszeit	Aushärtezeit	
		trockener Beton	feuchter Beton
-5°C bis -1°C	20 min	4:00 h	8:00 h ¹⁾
0°C bis +4°C	10 min	2:00 h	4:00 h
+5°C bis +9°C	6 min	1:00 h	2:00 h
+10°C bis +19°C	3 min	40 min	80 min
+20°C bis +29°C	1 min	20 min	40 min
+30°C	1 min	10 min	20 min

¹⁾Es ist sicherzustellen, dass kein Eisansatz im Bohrloch entsteht.

Zubehör für Injektionssystem VMZ-IG

VMZ-IG Innengewinde-anker	Bohr-Ø mm	Ausblaspumpe VM-AP ¹⁾ / Ausblaspistole VM-ABP ¹⁾	Reinigungsbürste RB ¹⁾	Mischer-verlängerung	Auspresspistole
VMZ-IG M6	10	VM-AP 360 VM-ABP 200	RB 10 M6	VM-XE 10	
VMZ-IG M8	12	VM-AP 360 VM-ABP 200	RB 12 M6 / RB 12 M8	VM-XE 10	
VMZ-IG M10	14	VM-AP 360 VM-ABP 200	RB 14 M6 / RB 14 M8	VM-XE 10	
VMZ-IG M12	18	VM-AP 360 VM-ABP 200 / 250 / 500	RB 18 M6 / RB 18 M8	VM-XE 10	
VMZ-IG 115 M16	22	VM-ABP 250 / 500	RB 22 M6	VM-XE 10	
VMZ-IG 170 M16	24	VM-ABP 250 / 500	RB 24 M6	VM-XE 10	
VMZ-IG M20	26	VM-ABP 250 / 500	RB 26 M6	VM-XE 10	
Siehe Seite		160	161	162	163 / 164

¹⁾ Bei der Verwendung des Saugbohrers SB (siehe Seite 159) ist keine nachträgliche Reinigung mehr erforderlich. Bei diamantgebohrten Löchern wird das Bohrloch mit Wasser ausgespült und mit Druckluft ausgeblasen (siehe ETA-04/0092)



Ankerstange VMZ-IG

Stahl verzinkt



→ Verwendung im trockenen Innenbereich

→ Mit Innengewinde für handelsübliche Schrauben oder Gewindestangen (Festigkeitsklasse 8.8)

Bezeichnung	Artikelnummer	Bohrloch Ø x Tiefe mm	Verankerungs- tiefe mm	Dübellänge / Setztiefe mm	Gewinde	Packungs- inhalt Stück	Gewicht pro Packung kg
VMZ-IG 40 M6	32802101	10x42	40	41	M6x12	10	0,15
VMZ-IG 50 M6	32804101	10x55	50	52	M6x15	10	0,18
VMZ-IG 60 M8	32812101	12x65	60	63	M8x16	10	0,28
VMZ-IG 75 M8	32814101	12x80	75	78	M8x19	10	0,47
VMZ-IG 70 M10	32822101	14x80	70	74	M10x20	10	0,57
VMZ-IG 80 M10	32824101	14x85	80	84	M10x23	10	0,63
VMZ-IG 90 M12	32832101	18x98	90	94	M12x24	10	1,26
VMZ-IG 105 M12	32834101	18x113	105	109	M12x27	10	1,45
VMZ-IG 125 M12	32836101	18x133	125	130	M12x30	10	1,69
VMZ-IG 115 M16	32852101	22x120	115	120	M16x32	5	1,12
VMZ-IG 170 M16	32854101	24x180	170	180	M16x32	5	2,22
VMZ-IG 170 M20	32862101	26x185	170	182	M20x40	5	2,44

Ankerstange VMZ-IG A4

Edelstahl A4



→ Verwendung im Innen- und Außenbereich

→ Mit Innengewinde für handelsübliche Schrauben oder Gewindestangen (Festigkeitsklasse 70)



Bezeichnung	Artikelnummer	Bohrloch Ø x Tiefe mm	Verankerungs- tiefe mm	Dübellänge / Setztiefe mm	Gewinde	Packungs- inhalt Stück	Gewicht pro Packung kg
VMZ-IG 40 M6 A4	32802501	10x42	40	41	M6x12	10	0,15
VMZ-IG 50 M6 A4	32804501	10x55	50	52	M6x15	10	0,18
VMZ-IG 60 M8 A4	32812501	12x65	60	63	M8x16	10	0,28
VMZ-IG 75 M8 A4	32814501	12x80	75	78	M8x19	10	0,47
VMZ-IG 70 M10 A4	32822501	14x80	70	74	M10x20	10	0,57
VMZ-IG 80 M10 A4	32824501	14x85	80	84	M10x23	10	0,63
VMZ-IG 90 M12 A4	32832501	18x98	90	94	M12x24	10	1,26
VMZ-IG 105 M12 A4	32834501	18x113	105	109	M12x27	10	1,45
VMZ-IG 125 M12 A4	32836501	18x133	125	130	M12x30	10	1,69
VMZ-IG 115 M16 A4	32852501	22x120	115	120	M16x32	5	1,12
VMZ-IG 170 M16 A4	32854501	24x180	170	180	M16x32	5	2,22
VMZ-IG 170 M20 A4	32862501	26x185	170	182	M20x40	5	2,44

Ankerstangen VMZ-IG HCR auf Anfrage



Auszug aus den Anwendungsbedingungen der Europäischen Technischen Bewertung ETA-04/0092 zur Verwendung in gerissenen und ungerissenen Beton (Option 1)

Zulässige Lasten nach EN 1992-4 ohne Einfluss von Achs- und Randabständen in trockenem oder feuchtem Beton für den Temperaturbereich -40°C bis +50°C (kurzzeitig bis +80°C). Der Gesamtsicherheitsbeiwert ($\gamma_{m,1}$ und $\gamma_{p,1}$) wurde berücksichtigt. Weitere Angaben und Temperaturbereiche siehe ETA.

Lasten und Kennwerte

Injektionssystem VMZ-IG, Stahl verzinkt und Edelstahl A4 / HCR



VMZ-IG, Stahl, verzinkt

				40 M6	50 M6	60 M8	75 M8	70 M10	80 M10	90 M12	105 M12	125 M12	115 M16	170 M16	170 M20
				gerissener Beton											
Zulässige Zuglast	C20/25	zul. N	[kN]	4,1	5,8	7,6	10,7	9,6	11,7	14,0	17,6	22,9	20,2	36,3	36,3
				ungerissener Beton											
Zulässige Zuglast	C20/25	zul. N	[kN]	4,3	7,6	9,0	13,8	13,7	16,7	20,0	25,2	31,9	24,8	51,9	51,4
				gerissener und ungerissener Beton											
Zulässige Querlast	≥ C20/25	zul. V	[kN]	4,6	4,6	5,4	8,6	10,3	10,3	19,4	19,4	19,4	14,9	36,0	30,9
Zulässiges Biegemoment		zul. M	[Nm]	6,9	6,9	17,1	17,1	34,3	34,3	60,0	60,0	60,0	121,1	152,0	296,6

VMZ-IG, Edelstahl A4 / HCR

				40 M6	50 M6	60 M8	75 M8	70 M10	80 M10	90 M12	105 M12	125 M12	115 M16	170 M16	170 M20
				gerissener Beton											
Zulässige Zuglast	C20/25	zul. N	[kN]	4,1	5,2	7,6	10,0	9,6	11,7	14,0	17,6	22,4	20,2	36,3	36,3
				ungerissener Beton											
Zulässige Zuglast	C20/25	zul. N	[kN]	4,3	5,2	9,0	10,0	13,7	15,7	20,0	22,4	22,4	28,9	41,9	44,8
				gerissener und ungerissener Beton											
Zulässige Querlast	≥ C20/25	zul. V	[kN]	3,1	3,1	5,4	5,7	9,1	9,1	13,7	13,7	13,7	18,3	25,1	26,9
Zulässiges Biegemoment		zul. M	[Nm]	4,9	4,9	12,0	12,0	24,0	24,0	42,3	42,3	42,3	106,9	106,9	208,6

Achs- und Randabstände

				40 M6	50 M6	60 M8	75 M8	70 M10	80 M10	90 M12	105 M12	125 M12	115 M16	170 M16	170 M20
Verankerungstiefe	h_{ef}	[mm]		40	50	60	75	70	80	90	105	125	115	170	170
Charakteristischer Achsabstand	$s_{cr,N}$	[mm]		120	150	180	225	210	240	270	315	375	345	510	510
Charakteristischer Randabstand	$c_{cr,N}$	[mm]		60	75	90	112,5	105	120	135	157,5	187,5	172,5	255	255

				gerissener Beton											
Minimale Bauteildicke	h_{min}	[mm]		80	80	100	110	110	110	130	150	170	160	230	230
Minimaler Achsabstand	s_{min}	[mm]		40	40	40	40	55	40	50	50	60	80	80	80
Minimaler Randabstand	c_{min}	[mm]		40	40	40	40	55	50	50	50	60	80	80	80

				ungerissener Beton											
Minimale Bauteildicke	h_{min}	[mm]		80	80	100	110	110	110	130	150	170	160	230	230
Minimaler Achsabstand	s_{min}	[mm]		40	40	50	50	55	55	50	60	60	80	80	80
Minimaler Randabstand	c_{min}	[mm]		40	40	50	50	55	55	50	60	60	80	80	80

Montagedaten

			40 M6	50 M6	60 M8	75 M8	70 M10	80 M10	90 M12	105 M12	125 M12	115 M16	170 M16	170 M20
Bohrlochdurchmesser	d_o	[mm]	10	10	12	12	14	14	18	18	18	22	24	26
Durchgangsloch im Anbauteil	d_f	[mm]	7	7	9	9	12	12	14	14	14	18	18	22
Bohrlochtiefe	h_o	[mm]	42	55	65	80	80	85	98	113	133	120	180	185
Drehmoment beim Verankern	$T_{inst \leq}$	[Nm]	8	8	10	10	15	15	25	25	25	50	50	80
Minimale Einschraubtiefe	L_{sdmin}	[mm]	7	7	9	9	12	12	14	14	14	18	18	22
Maximale Einschraubtiefe	L_{th}	[mm]	12	15	16	19	20	23	24	27	30	32	32	40
Mörtelbedarf pro Bohrloch		[ml]	3,4	4,1	6,1	7,0	6,8	8,6	11,1	12,6	14,5	20,8	30,1	33,3
Bohrlöcher pro Kartusche VMZ 150/VMZ 280	Stück		31/70	26/58	18/39	15/34	16/35	12/27	9/21	8/19	7/16	5/11	3/7	3/7
Bohrlöcher pro Kartusche VMZ 345	Stück		88	73	49	43	44	34	27	23	20	14	10	9
Bohrlöcher pro Kartusche VMZ 420	Stück		111	92	62	54	55	44	34	30	26	18	12	11

Auf Anforderung: Das praxiserprobte Bemessungsprogramm auf CD-ROM oder unter www.mkt.de

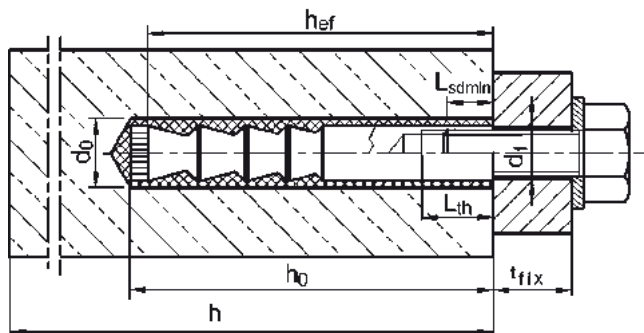

Montage

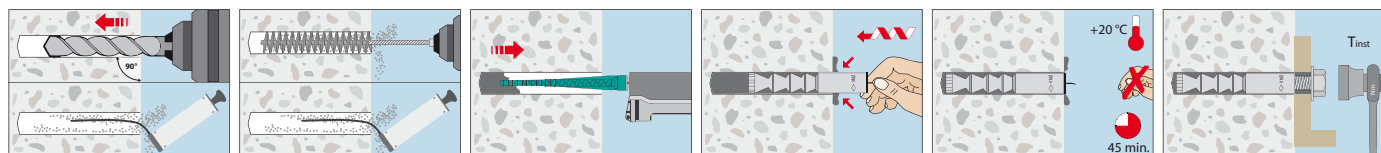

Injektionssystem VMZ **dynamic**



Ankerstange VMZ-A **dynamic**
Durchsteckmontage



Ankerstange VMZ-AV **dynamic**
Vor- und Durchsteckmontage



Kartusche VMZ 150
Koaxial Kartusche für Sili-
kompistolen geeignet
Inhalt: 150 ml



Kartusche VMZ 280
Koaxial Kartusche
für Silikonpistolen geeignet
Inhalt: 280 ml, inkl. 2 Mischer
an der Kartusche befestigt



Kartusche VMZ 345
Side-by-side Kartusche
Inhalt: 345 ml



Kartusche VMZ 420
Koaxial Kartusche
Inhalt: 420 ml

Lastbereich: 4,9 kN–32,2 kN
Betongüte: C20/25–C50/60
Material: Stahl verzinkt, Edelstahl A4, Edelstahl HCR

Beschreibung

Das Injektionssystem VMZ **dynamic** besteht aus einer Ankerstange mit konischen Spreizelementen und einem 2-Komponenten Injektionsmörtel. Diese Kombination ermöglicht es, hohe Lasten bei geringen Rand- und Achsabständen in den Untergrund einzuleiten. Damit vereint es die Vorteile von Verbund- und Spreizdübeln in einem zugelassenen Befestigungssystem für gerissenen und ungerissenen Beton. Für die verschiedenen Anwendungen stehen Ankerstangen für die Durchsteckmontage (vormontiert) und für die Vor- und Durchsteckmontage in Stahl verzinkt, Edelstahl A4 und hochkorrosionsbeständigem Edelstahl HCR zur Verfügung. Die Bohrlöcher können auch mit Saugbohrer SB erstellt werden, bei deren Verwendung sich Verschmutzung und Feinstaubbelastung der Atemwege auf ein Minimum reduzieren.

Vorteile

- Europäische Technische Bewertung im gerissenen und ungerissenen Beton unter Ermüdungsbeanspruchung
- Geringe Verankerungstiefen und Betonbauteildicken
- Sehr hohe Lasten bei Zug- und Querlast
- Bei einer begrenzten Anzahl von Lastwechseln dürfen höhere Lasten übertragen werden

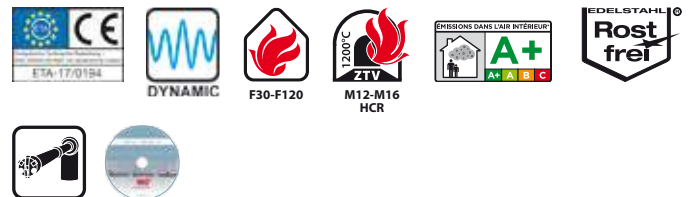
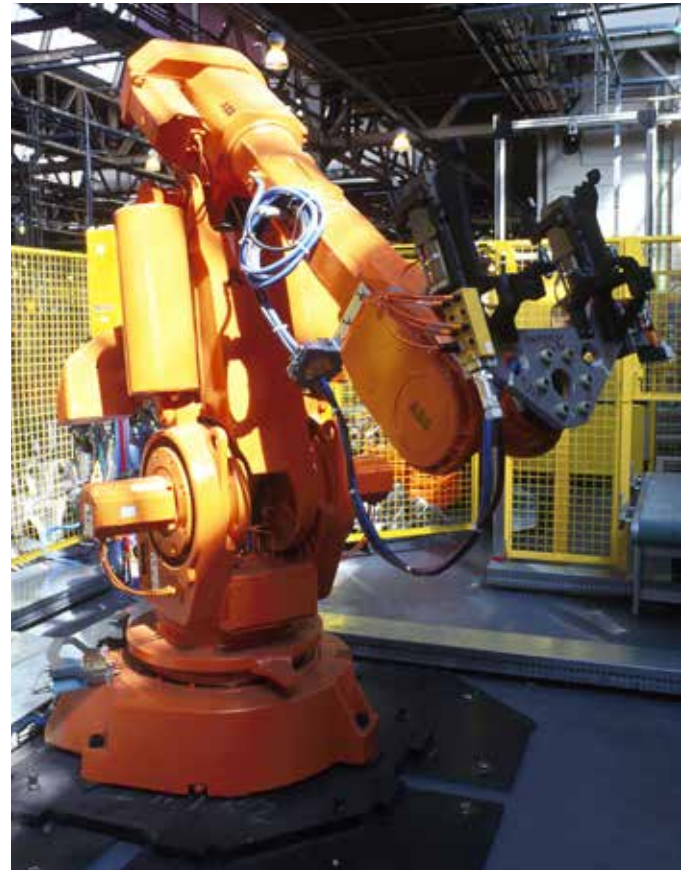

- Bei der Bemessung kann zwischen ruhendem und nichtruhendem Lastanteil unterschieden werden
- Unverminderte Tragfähigkeit im nassen und wassergefüllten Bohrloch
- Zugelassene Verarbeitung ab -15° C Untergrundtemperatur
- Zwei verschiedene Ausführungen für die optimale Anpassung an die Anwendungsbedingungen:
 - VMZ-A **dynamic**: vormontiert für die schnelle Durchsteckmontage
 - VMZ-AV **dynamic**: flexibel für Vorsteck- und für Durchsteckmontage geeignet
- Spezielle Mutter und Unterlegscheibe gleichen Setzungenauglichkeiten aus
- Brandprüfbericht für alle Abmessungen
- Brandprüfbericht nach der ZTV-Tunnel-Brandkurve für Ankerstangen aus hochkorrosionsbeständigem Edelstahl HCR
- Standard- und schnellaushärtender Expressmörtel aus styrolfreiem, 2-Komponentenmörtel auf Vinylesterbasis
- Angebrochene Kartuschen können mit einem neuen Statikmischer weiter verwendet werden
- Bohrlöcherstellung mit Hammerbohrer oder Saugbohrer

Anwendungsbeispiele

Verankerung schwerer Lasten mit ermüdungsrelevanten Einwirkungen bei unbegrenzten Lastspielen im gerissenen und ungerissenen Beton: Krananlagen, Industrieroboter, Antennenmasten, Lärmschutzwände, Aufzugführungen.

Injektionsmörtel VMZ



- Zweikomponentenmörtel, styrolfrei
- Verschiedene Kartuschensysteme
- Zugelassen für gerissenen und ungerissenen Beton

Bezeichnung	Artikelnummer	Inhalt ml	Inhalt Umkar- ton Stück	Gewicht pro Umkar- ton kg	Gewicht pro Stück kg
Kartusche VMZ 150	28999301	150	12	4,32	0,36
Kartusche VMZ 280 ¹⁾	28252601	280	12	6,70	0,56
Kartusche VMZ 345	28255310	345	12	8,28	0,69
Kartusche VMZ 420	28254701	420	12	9,84	0,83
Kartusche VMZ 345 express	28254201	345	12	8,00	0,65
Statikmischer VM-X (für alle Kartuschen)	28305111	-	12	0,12	0,01
Mischer-Verlängerung VM-XE 10/200 (200mm)	28306011	-	12	-	0,01
Montagekeil VMZ-MK	33300103	-	10	-	0,01

Pro Kartusche liegt ein Statikmischer bei.

¹⁾Pro Kartusche VMZ 280 liegen zwei Statikmischer (an der Kartusche befestigt) bei.

Nutzlänge Statikmischer VM-X

Bohrlöcher müssen immer vom Bohrlochgrund her blasenfrei mit Mörtel gefüllt werden. Das ist nur möglich wenn die Mischerspitze wirklich bis zum Bohrlochgrund reicht und erst dann begonnen wird Mörtel auszupressen. Ist der Mischer aufgrund der Bohrtiefe oder größeren Klemmstärken bei Durchsteckmontage dazu nicht lang genug muss eine Mischerverlängerung verwendet werden.

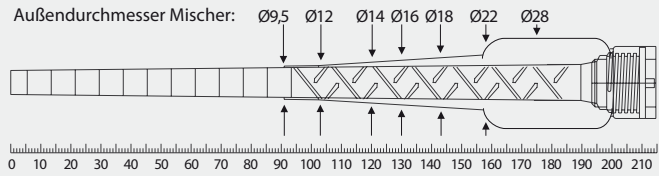

Aushärtezeiten Injektionsmörtel VMZ bei Verwendung nach ETA-17/0194

→ Kartuschentemperatur während der Verarbeitung min. + 5°C

Temperatur (°C) im Bohrloch	Verarbeitungszeit	Aushärtezeit	
		trockener Beton	feuchter Beton
-15°C bis -10°C	45 min	7 d	14 d ¹⁾
-9°C bis -5°C	45 min	10:30 h	21:00 h ¹⁾
-4°C bis -1°C	45 min	6:00 h	12:00 h ¹⁾
0°C bis +4°C	20 min	3:00 h	6:00 h
+5°C bis +9°C	12 min	2:00 h	4:00 h
+10°C bis +19°C	6 min	1:20 h	2:40 h
+20°C bis +29°C	4 min	45 min	1:30 h
+30°C bis +34°C	2 min	25 min	50 min
+35°C bis +39°C	1,4 min	20 min	40 min
+40°C	1,4 min	15 min	30 min

¹⁾Es ist sicherzustellen, dass kein Eisansatz im Bohrloch entsteht.

Aushärtezeiten Injektionsmörtel VMZ express bei Verwendung nach ETA-17/0194

→ Kartuschentemperatur während der Verarbeitung min. + 5°C

Temperatur (°C) im Bohrloch	Verarbeitungszeit	Aushärtezeit	
		trockener Beton	feuchter Beton
-5°C bis -1°C	20 min	4:00 h	8:00 h ¹⁾
0°C bis +4°C	10 min	2:00 h	4:00 h
+5°C bis +9°C	6 min	1:00 h	2:00 h
+10°C bis +19°C	3 min	40 min	80 min
+20°C bis +29°C	1 min	20 min	40 min
+30°C	1 min	10 min	20 min

¹⁾Es ist sicherzustellen, dass kein Eisansatz im Bohrloch entsteht.

Zubehör für Injektionssystem VMZ dynamic

VMZ-A Dynamic-, VMZ-AV Dynamic-Ankerstangen	Bohr-Ø mm	Ausblaspumpe VM-AP / Ausblaspistole VM-ABP	Reinigungsbürste RB	Mischer- verlängerung	Auspresspistole
VMZ-A 100 M12 dyn VMZ-AV 100 M12 dyn	14	VM-AP 360 VM-ABP 200	RB 14 M6 / RB 14 M8	VM-XE 10	VM-P 345 Standard, VM-P 345 Profi, VM-P 380 Standard, VM-P 380 Profi, VM-P 345 Akku, VM-P 380 Akku,
VMZ-A 125 M16 dyn VMZ-AV 125 M16 dyn	18	VM-AP 360 VM-ABP 200 / 250 / 500	RB 18 M6 / RB 18 M8	VM-XE 10	VM-P 345 Pneumatik Eco, VM-P 380 Pneumatik Eco, VM-P 380 Pneumatik
VMZ-A 170 M20 dyn VMZ-AV 170 M20 dyn	24	VM-ABP 250 / 500	RB 24 M6	VM-XE 10	
Siehe Seite		160	161	162	163 / 164



Durchsteckmontage

Ankerstange VMZ-A dynamic

Stahl verzinkt, Durchsteckmontage



→ Durchsteckmontage: Vormontiertes Set bestehend aus Ankerstange, Kegelscheibe, Kugelmutter, Sicherungsmutter und einer Kunststoffhülse als Gewindeschutz.

→ Verwendung im trockenen Innenbereich

Bezeichnung	Artikelnummer	Bohrloch Ø do mm	Bohrlochtiefe		Klemmstärke		Bohrtiefe durch Anbauteil hd mm	Kegelscheibe ¹⁾ d1 x h1 mm	Dübellänge mm	Packung Inhalt Stück	Gewicht pro Packung kg	Mörtelbedarf pro Dübel ml	Dübel pro Kartusche			
			ho mm min	max	tfix mm min	max							150 ml	280 ml	345 ml	420ml
VMZ-A 100 M12-25/160 dyn	36375101	14	105	118	12	25	130	36 x 6	160	10	2,22	12,2	9	19	25	31
VMZ-A 100 M12-50/185 dyn	36385101	14	105	143	12	50	155	36 x 6	185	10	2,46	15,2	7	15	20	25
VMZ-A 125 M16-30/200 dyn	36520101	18	133	147	16	30	163	44 x 7	200	10	4,20	19,3	5	12	15	19
VMZ-A 125 M16-50/220 dyn	36525101	18	133	167	16	50	183	44 x 7	220	10	4,54	22,5	4	10	13	16
VMZ-A 170 M20-50/280 dyn	36610101	24	180	210	20	50	230	50 x 8	280	5	4,64	44,6	2	5	6	8

Ankerstange VMZ-A dynamic A4

Edelstahl A4, Durchsteckmontage



→ Durchsteckmontage: Vormontiertes Set bestehend aus Ankerstange, Kegelscheibe, Kugelmutter, Sicherungsmutter und einer Kunststoffhülse als Gewindeschutz.

→ Verwendung im Innen- und Außenbereich (Ankerstange: Edelstahl HCR; Mutter, Sicherungsmutter, Scheibe: Edelstahl A4)

Bezeichnung	Artikelnummer	Bohrloch Ø do mm	Bohrlochtiefe		Klemmstärke		Bohrtiefe durch Anbauteil hd mm	Kegelscheibe ¹⁾ d1 x h1 mm	Dübellänge mm	Packung Inhalt Stück	Gewicht pro Packung kg	Mörtelbedarf pro Dübel ml	Dübel pro Kartusche			
			ho mm min	max	tfix mm min	max							150 ml	280 ml	345 ml	420ml
VMZ-A 100 M12-25/153 dyn A4	36375501	14	105	118	12	25	130	30 x 6	153	10	2,22	12,2	9	19	25	31
VMZ-A 100 M12-50/178 dyn A4	36385501	14	105	143	12	50	155	30 x 6	178	10	2,46	15,2	7	15	20	25
VMZ-A 125 M16-25/185 dyn A4	36520501	18	133	142	16	25	158	40 x 7	185	10	3,02	18,5	6	12	16	20
VMZ-A 125 M16-50/210 dyn A4	36525501	18	133	167	16	50	183	40 x 7	210	10	3,44	22,5	4	10	13	16

Ankerstange VMZ-A dynamic HCR

Edelstahl 1.4529, Durchsteckmontage



→ Durchsteckmontage: Vormontiertes Set bestehend aus Ankerstange, Kegelscheibe, Kugelmutter, Sicherungsmutter und einer Kunststoffhülse als Gewindeschutz.

→ Hochkorrosionsbeständiger Edelstahl 1.4529 zur Verwendung im Innen- und Außenbereich und in besonders aggressiver Umgebung

Bezeichnung	Artikelnummer	Bohrloch Ø do mm	Bohrlochtiefe		Klemmstärke		Bohrtiefe durch Anbauteil hd mm	Kegelscheibe ¹⁾ d1 x h1 mm	Dübellänge mm	Packung Inhalt Stück	Gewicht pro Packung kg	Mörtelbedarf pro Dübel ml	Dübel pro Kartusche			
			ho mm min	max	tfix mm min	max							150 ml	280 ml	345 ml	420ml
VMZ-A 100 M12-25/153 dyn HCR	36375651	14	105	118	12	25	130	30 x 6	153	10	2,22	12,2	9	19	25	31
VMZ-A 100 M12-50/178 dyn HCR	36385651	14	105	143	12	50	155	30 x 6	178	10	2,46	15,2	7	15	20	25
VMZ-A 125 M16-25/185 dyn HCR	36520651	18	133	142	16	25	158	40 x 7	185	10	3,02	18,5	6	12	16	20
VMZ-A 125 M16-50/210 dyn HCR	36525651	18	133	167	16	50	183	40 x 7	210	10	3,44	22,5	4	10	13	16

Weitere Abmessungen auf Anfrage.

¹⁾Außendurchmesser d1 x Dicke h1

Montage

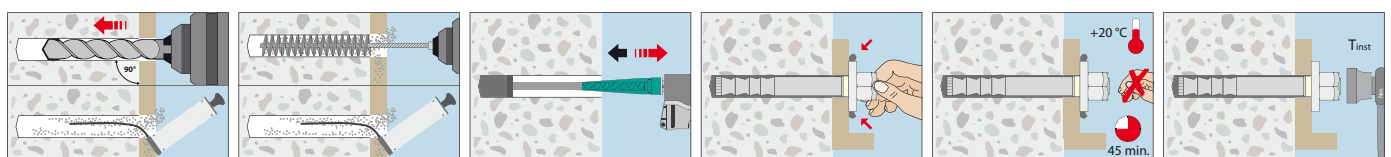

Vor- und Durchsteckmontage

Ankerstange VMZ-AV dynamic
Stahl verzinkt, Vor- und Durchsteckmontage



➔ Vor- und Durchsteckmontage: Set bestehend aus Ankerstange, Kegelscheibe mit Schrägbohrung, Kugelmutter, Sicherungsmutter sowie einer Kunststoffhülse als Gewindeschutz (Durchsteckmontage) und einer Mischerspitze um den Ringspalt im Anbauteil zu verfüllen (Vorsteckmontage). Pro 10er-Packung liegen 5, pro 5er-Packung liegen 3 Mischerspitzen in jeder Packung.

➔ Verwendung im trockenen Innenbereich

Bezeichnung	Artikelnummer	Bohrloch Ø do mm	Klemmstärke t _{fix} mm		Bohrtiefe ¹⁾ ho mm	Kegelscheibe ²⁾ d1 x h1 mm	Dübellänge mm	Packung Inhalt Stück	Gewicht pro Packung kg	Mörtelbedarf pro Dübel ml	Dübel pro Kartusche			
			min	max							150 ml	280 ml	345 ml	420 ml
VMZ-AV 100 M12-25/160 dyn	36390101	14	12	25	130-tfix	35 x 6	160	10	2,22	12,2	9	19	25	31
VMZ-AV 100 M12-50/185 dyn	36395101	14	12	50	155-tfix	35 x 6	185	10	2,46	15,2	7	15	20	25
VMZ-AV 125 M16-30/200 dyn	36570101	18	16	30	163-tfix	40 x 7	200	10	4,20	19,3	5	12	15	19
VMZ-AV 125 M16-50/220 dyn	36575101	18	16	50	183-tfix	40 x 7	220	10	4,54	22,5	4	10	13	16
VMZ-AV 170 M20-50/280 dyn	36670101	24	20	50	230-tfix	50 x 8	280	5	4,64	44,6	2	5	6	8

Ankerstange VMZ-AV dynamic A4
Edelstahl A4, Vor- und Durchsteckmontage



➔ Vor- und Durchsteckmontage: Set bestehend aus Ankerstange, Kegelscheibe mit Schrägbohrung, Kugelmutter, Sicherungsmutter sowie einer Kunststoffhülse als Gewindeschutz (Durchsteckmontage) und einer Mischerspitze um den Ringspalt im Anbauteil zu verfüllen (Vorsteckmontage). Pro 10er-Packung liegen 5, pro 5er-Packung liegen 3 Mischerspitzen in jeder Packung.

➔ Verwendung im Innen- und Außenbereich (Ankerstange: Edelstahl HCR; Mutter, Sicherungsmutter, Scheibe: Edelstahl A4)

Bezeichnung	Artikelnummer	Bohrloch Ø do mm	Klemmstärke t _{fix} mm		Bohrtiefe ¹⁾ ho mm	Kegelscheibe ²⁾ d1 x h1 mm	Dübellänge mm	Packung Inhalt Stück	Gewicht pro Packung kg	Mörtelbedarf pro Dübel ml	Dübel pro Kartusche			
			min	max							150 ml	280 ml	345 ml	420 ml
VMZ-AV 100 M12-25/153 dyn A4	36390501	14	12	25	130-tfix	35 x 6	153	10	2,22	12,2	9	19	25	31
VMZ-AV 100 M12-50/178 dyn A4	36395501	14	12	50	155-tfix	35 x 6	178	10	2,46	15,2	7	15	20	25
VMZ-AV 125 M16-25/185 dyn A4	36570501	18	16	25	158-tfix	40 x 7	185	10	3,02	18,5	6	12	16	20
VMZ-AV 125 M16-50/210 dyn A4	36575501	18	16	50	183-tfix	40 x 7	210	10	3,44	22,5	4	10	13	16

Ankerstange VMZ-AV dynamic HCR
Edelstahl 1.4529, Vor- und Durchsteckmontage



➔ Vor- und Durchsteckmontage: Set bestehend aus Ankerstange, Kegelscheibe mit Schrägbohrung, Kugelmutter, Sicherungsmutter sowie einer Kunststoffhülse als Gewindeschutz (Durchsteckmontage) und einer Mischerspitze um den Ringspalt im Anbauteil zu verfüllen (Vorsteckmontage). Pro 10er-Packung liegen 5, pro 5er-Packung liegen 3 Mischerspitzen in jeder Packung.

➔ Hochkorrosionsbeständiger Edelstahl 1.4529 zur Verwendung im Innen- und Außenbereich und in besonders aggressiver Umgebung

Bezeichnung	Artikelnummer	Bohrloch Ø do mm	Klemmstärke t _{fix} mm		Bohrtiefe ¹⁾ ho mm	Kegelscheibe ²⁾ d1 x h1 mm	Dübellänge mm	Packung Inhalt Stück	Gewicht pro Packung kg	Mörtelbedarf pro Dübel ml	Dübel pro Kartusche			
			min	max							150 ml	280 ml	345 ml	420 ml
VMZ-AV 100 M12-25/153 dyn HCR	36390651	14	12	25	130-tfix	35 x 6	153	10	2,22	12,2	9	19	25	31
VMZ-AV 100 M12-50/178 dyn HCR	36395651	14	12	50	155-tfix	35 x 6	178	10	2,46	15,2	7	15	20	25
VMZ-AV 125 M16-25/185 dyn HCR	36570651	18	16	25	158-tfix	40 x 7	185	10	3,02	18,5	6	12	16	20
VMZ-AV 125 M16-50/210 dyn HCR	36575651	18	16	50	183-tfix	40 x 7	210	10	3,44	22,5	4	10	13	16

¹⁾Die optimale Bohrtiefe muss mit der tatsächlichen Klemmstärke (t_{fix}) errechnet werden.

²⁾Außendurchmesser d1 x Dicke h1

Weitere Abmessungen auf Anfrage.

Vorsteckmontage

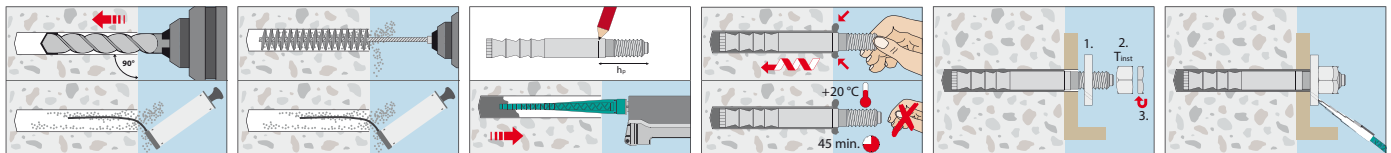

Durchsteckmontage

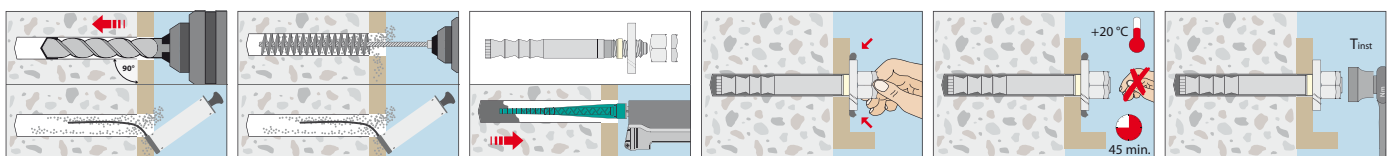



Auszug aus den Anwendungsbedingungen der Europäischen Technischen Bewertung ETA-17/0194 zur Verwendung unter Ermüdungsbeanspruchung in gerissenem und ungerissenem Beton

Zulässige Lasten nach EN 1992-4 ohne Einfluss von Achs- und Randabständen in trockenem oder feuchtem Beton für den Temperaturbereich -40°C bis +50°C (kurzzeitig bis +80°C). Der Gesamtsicherheitsbeiwert (γ_M und γ_P) wurde berücksichtigt. Weitere Angaben und Temperaturbereiche siehe ETA.

Lasten und Kennwerte

Injektionssystem VMZ dynamic



			100 M 12 verzinkt	125 M 16 verzinkt	170 M 20 verzinkt	100 M 12 A4/HCR	125 M 16 A4/HCR
Verankerungstiefe	$h_{ef} \geq$	[mm]	100	125	170	100	125
Einzelbefestigung			gerissener und ungerissener Beton				
Zulässige Zuglast	C20/25 ΔN_{ZUL}	[kN]	14,9	22,2	32,2	15,7	22,2
Zulässige Querkraft	C20/25 ΔV_{ZUL}	[kN]	6,1	11,1	15,6	6,1	11,1
Befestigungsgruppe			gerissener und ungerissener Beton				
Zulässige Zuglast je Dübel	C20/25 ΔN_{ZUL}	[kN]	11,8	19,9	25,5	12,4	21,8
Zulässige Querkraft je Dübel	C20/25 ΔV_{ZUL}	[kN]	4,9	9,0	12,7	4,9	9,0
Achs- und Randabstände							
Charakteristischer Achsabstand	$s_{cr,N}$	[mm]	300	375	510	300	375
Charakteristischer Randabstand	$c_{cr,N}$	[mm]	150	187,5	255	150	187,5
Minimaler Achsabstand	s_{min}	[mm]	50 (80) ²⁾	60	80	50 (80) ²⁾	60
Minimaler Randabstand	c_{min}	[mm]	70 (75) ²⁾	80	110	70 (75) ²⁾	80
Minimale Bauteildicke	h_{min}	[mm]	130	170	230	130	170
Montagedaten							
Bohrlochdurchmesser	d_o	[mm]	14	18	24	14	18
Bohrlochtiefe ¹⁾	h_o	[mm]	105	133	180	105	133
Durchgangsloch im Anbauteil	d_f	[mm]	15	19	25	15	19
Drehmoment beim Verankern	T_{inst}	[Nm]	30	50	80	30	50
Schlüsselweite	SW	[mm]	19	24	30	19	24
Mindestanbauteildicke	$t_{fix} \geq$	[mm]	12	16	20	12	16

¹⁾Wird die maximale Klemmstärke t_{fix} nicht voll ausgenutzt, muss die Bohrlochtiefe um das entsprechende Maß erhöht und der Dübel tiefer gesetzt werden.

²⁾Werte in Klammer gelten für ungerissenen Beton.

Auf Anforderung: Das praxiserrechte Bemessungsprogramm auf CD-ROM oder unter www.mkt.de
Mörtelbedarf siehe Seite 105/106.

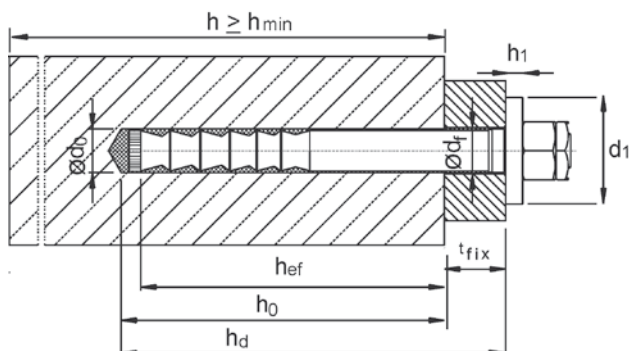

Injektionssystem VMH



Ankerstange V-A



Ankerstange VMU-A



Ankerstange VM-A
Meterstäbe zum Zuschneiden



Innengewindestange VMU-IG



Kartusche VMH 280
Koaxial Kartusche für Silikonpistolen geeignet
Inhalt: 280 ml, inkl. 2 Mischer

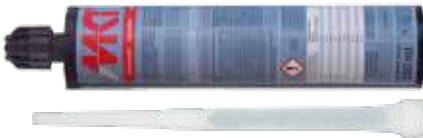

Kartusche VMH 345
Side-by-side Kartusche,
Inhalt: 345 ml



Kartusche VMH 420
Koaxial Kartusche,
Inhalt: 420 ml



Lastbereich: 3,2 kN–221,6 kN
Betongüte: C20/25–C50/60
Material: Stahl verzinkt, Stahl feuerverzinkt, Edelstahl A4, Edelstahl HCR

Beschreibung

Das Injektionssystem VMH ist ein im gerissenen und ungerissenen Beton vielfältig einsetzbares Injektionsdübelssystem zur Verankerung höchster Lasten. Es setzt sich aus einem styrolfreien Hybrid-Injektionsmörtel in einer Mörtelkartusche sowie einer Ankerstange V-A, Ankerstange VMU-A oder einer Innengewindestange VMU-IG zusammen. Eine handelsübliche Ankerstange mit Abnahmeprüfzeugnis 3.1 oder ein Betonstahl können ebenfalls verwendet werden. Die variablen Verankerungstiefen ermöglichen eine optimale Anpassung an die jeweilige Montagesituation, auch unter seismischer Einwirkung. Die Bohrlöcher können auch mit MKT Saugbohrern SB erstellt werden, bei deren Verwendung sich Verschmutzung und Feinstaubbelastung der Atemwege auf ein Minimum reduzieren und die nachträgliche Bohrlöcherreinigung entfallen kann.

Vorteile

- Höchste Lasten im gerissenen und ungerissenen Beton der Festigkeitsklassen C20/25 bis C50/60
- Zugelassen für 100 Jahre Nutzungsdauer bei Verankerungen in Beton (ETA-17/0716)
- Zugelassen für nachträglichen Bewehrungsanschluss (Ø8–Ø32)



- Zugelassen für Ankerstangen VMU-A, V-A, VM-A, handelsübliche Gewindestangen mit Festigkeitsnachweis (Abnahmeprüfzeugnis 3.1) und Innengewindestangen VMU-IG, dadurch große Flexibilität bei der Wahl der Befestigung
- Variable Verankerungstiefen für eine optimale Anpassung an die jeweilige Montagesituation für höchste Wirtschaftlichkeit
- Zugelassen unter seismischer Einwirkung der Leistungskategorie C1 (Ankerstangen M8–M30, Betonstahl Ø8–Ø32) und C2 (Ankerstangen M12–M24 Stahl verzinkt: FKL ≥8,8, Edelstahl A4, HCR: FKL ≥70)
- Für höhere Lasten unter seismischer Einwirkung kann mit Hilfe der Verfüllscheibe VS der Ringspalt zwischen Ankerstange und Anbauteil verfüllt werden
- Hohe Kurzzeittemperaturen (+160°C) ermöglichen Befestigungen, die wiederholt größerer Hitze ausgesetzt sind
- Brandprüfbericht für alle Durchmesser
- Allgemeine Bauartgenehmigung als Beton-Beton-Verbinder (Z-21.8-2126)
- Allgemeine Bauartgenehmigung zur Verwendung in unbeschichteten FD-/FDE-Betonflächen in LAU-Anlagen (Z-74.8-204)
- ICC-Zulassung (ESR-4252)
- Zugelassen für die Montage in feuchtem Beton und in wassergefüllten Bohrlöchern
- Untergrundtemperatur während der Verarbeitung -5°C bis +40°C
- Angebrochene Kartuschen können mit einem neuen Statikmischer weiter verwendet werden
- Styrolfrei
- Bei der Verwendung der Saugbohrer SB kann die nachträgliche Bohrlöcherreinigung entfallen

Anwendungsbeispiele

Verankerungen schwerer Lasten im gerissenen und ungerissenen Beton: Stahlkonstruktionen, Geländer, Fußplatten, Stützen, Konsolen, Fassadenkonstruktionen.

Betonstahl im gerissenen und ungerissenen Beton mit Querkraften: Schubdorne, Wandanschlussbewehrung, Betonierfugen



Injektionsmörtel VMH



- Hybrid-Injektionsmörtel, styrolfrei
- Zugelassen für gerissenen und ungerissenen Beton

Bezeichnung	Artikelnummer	Inhalt ml	Umkartoninhalt Stück	Gewicht pro Umkarton kg	Gewicht pro Stück kg
Kartusche VMH 280 ¹⁾	28251501	280	12	6,70	0,56
Kartusche VMH 345	28253501	345	12	8,00	0,65
Kartusche VMH 420	28257501	420	12	10,1	0,83
Statikmischer VM-XHP	28305301	-	12	0,18	0,01

Pro Kartusche liegt ein Statikmischer bei. ¹⁾Pro Kartusche VMH 280 liegen 2 Mischer bei.



Nutzlänge Statikmischer VM-XHP

Bohrlöcher müssen immer vom Bohrlochgrund her blasenfrei mit Mörtel gefüllt werden. Das ist nur möglich wenn die Mischerspitze wirklich bis zum Bohrlochgrund reicht und erst dann begonnen wird Mörtel auszupressen. Ist der Mischer aufgrund der Bohrtiefe oder größeren Klemmstärken bei Durchsteckmontage dazu nicht lang genug muss eine Mischerverlängerung verwendet werden.

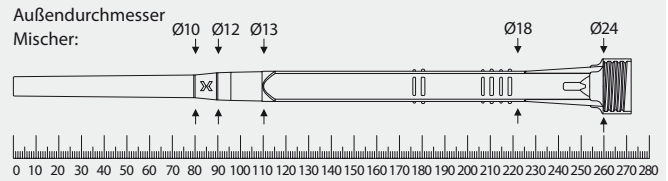

Aushärtezeiten Injektionsmörtel VMH

- Kartuscentemperatur während der Verarbeitung von + 5°C bis + 40°C

Temperatur (°C) im Bohrloch	Max. Verarbeitungszeit	Aushärtezeit	
		Trockener Verankerungsgrund	Feuchter Verankerungsgrund
-5°C bis -1°C	50 min	5 h	10 h
0°C bis +4°C	25 min	3,5 h	7 h
+5°C bis +9°C	15 min	2 h	4 h
+10°C bis +14°C	10 min	1 h	2 h
+15°C bis +19°C	6 min	40 min	80 min
+20°C bis +29°C	3 min	30 min	60 min
+30°C bis +40°C	2 min	30 min	60 min

Stapel-Box

- In der praktischen Kunststoffbox
- Stapel-Box, der ideale Vorratsbehälter
- H x B x T: 220 x 400 x 300 mm

Bezeichnung	Artikelnummer	Inhalt	Menge pro Box Stück	Gewicht pro Box kg
Stapel-Box VMH 345	28999646	Kartusche VMH 345	20	15,3
		Statikmischer VM-XHP	40	
Stapelbox VMH 420	28999649	Kartusche VMH 420	12	12,0
		Statikmischer VM-XHP	24	

Zubehör für Injektionssystem VMH

Ankerstange	Innengewindestange	Betonstahl-Ø	Bohr-Ø	Ausblaspumpe ¹⁾ / Ausblaspistole ¹⁾	Reinigungsbürste RB ¹⁾	Injektionsadapter VM-IA ³⁾	Mischerverlängerung ³⁾	Auspresspistole
		mm	mm					
M8		8	10	VM-AP 360 ²⁾ VM-ABP 200	RB 10 M6		VM-XE 10	
M10	VMU-IG M6	8 / 10	12	VM-AP 360 ²⁾ VM-ABP 200	RB 12 M6 RB 12 M8		VM-XE 10	
M12	VMU-IG M8	10 / 12	14	VM-AP 360 ²⁾ VM-ABP 200	RB 14 M6 RB 14 M8		VM-XE 10	
		12	16	VM-AP 360 ²⁾ VM-ABP 200	RB 16 M6 RB 16 M8		VM-XE 10	
M16	VMU-IG M10	14	18	VM-AP 360 ²⁾ VM-ABP 200 / 250 / 500 / 1000	RB 18 M6 RB 18 M8	VM-IA 18	VM-XE 10, VM-XLE 16	VM-P 345 Standard, VM-P 345 Profi, VM-P 380 Standard, VM-P 380 Profi, VM-P 345 Akku, VM-P 380 Akku, VM-P 825 Akku, VM-P 345 Pneumatik Eco, VM-P 380 Pneumatik Eco, VM-P 380 Pneumatik, VM-P 825 Pneumatik
		16	20	VM-AP 360 ²⁾ VM-ABP 200 / 250 / 500 / 1000	RB 20 M6 RB 20 M8	VM-IA 20	VM-XE 10, VM-XLE 16	
M20	VMU-IG M12		22	VM-ABP 250 / 500 / 1000	RB 22 M6	VM-IA 22	VM-XE 10, VM-XLE 16	
M24	VMU-IG M16	20	25	VM-ABP 250 / 500 / 1000	RB 25 M8 RB 26 M6	VM-IA 25	VM-XE 10, VM-XLE 16	
		24 / 25	32	VM-ABP 250 / 500 / 1000	RB 28 M6	VM-IA 28	VM-XE 10, VM-XLE 16	
M27			30	VM-ABP 250 / 500 / 1000	RB 30 M6	VM-IA 30	VM-XE 10, VM-XLE 16	
M30	VMU-IG M20	24 / 25	32	VM-ABP 250 / 500 / 1000	RB 32 M6 RB 32 M8	VM-IA 32	VM-XE 10, VM-XLE 16	
		28	35	VM-ABP 250 / 500 / 1000	RB 35 M6 RB 35 M8	VM-IA 35	VM-XE 10, VM-XLE 16	
		32	40	VM-ABP 250 / 500 / 1000	RB 40 M6	VM-IA 40	VM-XE 10, VM-XLE 16	
Siehe Seite				160	161	163	162	163 / 164

¹⁾Bei der Verwendung des Saugbohrers SB (siehe Seite 159) kann die nachträgliche Bohrlochreinigung entfallen. (Lastreduktion siehe ETA)

²⁾Nur im ungerissenen Beton bis zu einer maximalen Bohrtiefe des 10-fachen Außendurchmessers des Befestigungsmittels zulässig. (Lastreduktion siehe ETA)

³⁾Falls der Statikmischer den Bohrlochgrund nicht erreicht (siehe Nutzlänge Statikmischer) ist eine Mischerverlängerung zu verwenden. Ab einem Bohr-Ø d₀ ≥ 18 mm sind bei Überkopfmontage sowie für Bohrlochtiefen > 250 mm Injektionsadapter und Mischerverlängerung zu verwenden.

Ankerstangen für Injektionssystem VMH

Ankerstange VMU-A

Stahl verzinkt 5.8

Abmessungen siehe Seite 154



→ Verwendung im trockenen Innenbereich

→ Stahl verzinkt 8.8 auf Anfrage

Ankerstange VMU-A fvz

Stahl feuerverzinkt 5.8

Abmessungen siehe Seite 154



→ Verwendung im trockenen Innenbereich

Ankerstange VMU-A A4

Edelstahl A4-70

Abmessungen siehe Seite 154



→ Verwendung im Innen- und Außenbereich

→ Edelstahl HCR auf Anfrage

Innengewindestange VMU-IG

Stahl verzinkt 5.8

Abmessungen siehe Seite 156



→ Verwendung im trockenen Innenbereich

→ Mit Innengewinde

Innengewindestange VMU-IG A4

Edelstahl A4-70

Abmessungen siehe Seite 156



→ Verwendung im Innen- und Außenbereich

→ Mit Innengewinde

Ankerstange V-A

Stahl verzinkt 5.8

Abmessungen siehe Seite 155



→ Verwendung im trockenen Innenbereich

Ankerstange V-A fvz

Stahl feuerverzinkt 5.8

Abmessungen siehe Seite 155



→ Verwendung im trockenen Innenbereich

Ankerstange V-A 8.8

Stahl verzinkt 8.8

Abmessungen siehe Seite 155



→ Verwendung im trockenen Innenbereich

Ankerstange V-A A4

Edelstahl A4-70

Abmessungen siehe Seite 155



→ Verwendung im Innen- und Außenbereich

Ankerstange V-A HCR

Edelstahl HCR-70

Abmessungen siehe Seite 155



→ Verwendung in besonders aggressiver Umgebung

→ Hochkorrosionsbeständiger Edelstahl 1.4529

Ankerstange VM-A

Stahl verzinkt 5.8

Abmessungen siehe Seite 156



→ Verwendung im trockenen Innenbereich

→ Gewindestangen, Länge 1m, zum Zuschneiden

→ Mit Abnahmeprüfzeugnis 3.1 EN 10204 in jeder Packung (Festigkeitsnachweis)

Ankerstange VM-A 8.8

Stahl verzinkt 8.8

Abmessungen siehe Seite 156



→ Verwendung im trockenen Innenbereich

→ Gewindestangen, Länge 1m, zum Zuschneiden

→ Mit Abnahmeprüfzeugnis 3.1 EN 10204 in jeder Packung (Festigkeitsnachweis)

Ankerstange VM-A A4

Edelstahl A4-70

Abmessungen siehe Seite 156



→ Verwendung im Innen- und Außenbereich

→ Gewindestangen, Länge 1m, zum Zuschneiden

→ Mit Abnahmeprüfzeugnis 3.1 EN 10204 in jeder Packung (Festigkeitsnachweis)



Auszug aus den Anwendungsbedingungen der Europäischen Technischen Bewertung ETA-17/0716 zur Verwendung in gerissenem und ungerissenem Beton (Option 1)

Zulässige Lasten nach EN 1992-4 für eine Nutzungsdauer bis 50 Jahre ohne Einfluss von Achs- und Randabständen in trockenem oder feuchtem Beton bei Druckluftreinigung im Temperaturbereich I -40°C bis +24°C (kurzzeitig bis +40°C) und im Temperaturbereich II -40°C bis +50°C (kurzzeitig bis +80°C). Der Einfluss der Dauerlast mit dem Faktor $\Psi_{sus} = 1,0$ und der Gesamtsicherheitsbeiwert (γ_M und γ_p) wurden berücksichtigt. Weitere Angaben und Temperaturbereiche siehe ETA. Tragfähigkeiten unter Brandbeanspruchung siehe Seite 181.

Lasten und Kennwerte			Injektionssystem VMH M8-M30							Temperaturbereich I -40°C bis +24°C/+40°C ¹⁾ und Temperaturbereich II -40°C bis +50°C/+80°C ¹⁾		
Ankerstangen			M8	M10	M12	M16	M20	M24	M27	M30		
Verankerungstiefenbereich $h_{ef,min} - h_{ef,max}$			[mm]	60 - 160	60 - 200	70 - 240	80 - 320	90 - 400	96 - 480	108 - 540	120 - 600	
Injektionssystem VMH, Ankerstange Stahl 5.8												
Zulässige Zuglast für $h_{ef,min} - h_{ef,max}$												
Gerissener Beton	C20/25	zul. N	[kN]	5,0 - 8,6	6,7 - 13,8	9,6 - 20,0	11,7 - 37,1	14,0 - 58,1	15,4 - 83,8	18,4 - 109,5	21,6 - 133,3	
Ungerissener Beton	C20/25	zul. N	[kN]	8,6	10,9 - 13,8	13,7 - 20,0	16,8 - 37,1	20,0 - 58,1	22,0 - 83,8	26,3 - 109,5	30,8 - 133,3	
Zulässige Querlast für $h_{ef,min} - h_{ef,max}$												
Gerissener Beton	C20/25	zul. V	[kN]	6,3	9,7	14,3	23,5 - 26,9	28,0 - 42,3	30,8 - 60,6	36,8 - 78,9	43,1 - 96,0	
Ungerissener Beton	C20/25	zul. V	[kN]	6,3	9,7	14,3	26,9	40,0 - 42,3	44,1 - 60,6	52,6 - 78,9	61,6 - 96,0	
Injektionssystem VMH, Ankerstange Stahl 8.8												
Zulässige Zuglast für $h_{ef,min} - h_{ef,max}$												
Gerissener Beton	C20/25	zul. N	[kN]	5,0 - 13,4	6,7 - 21,9	9,6 - 31,9	11,7 - 59,5	14,0 - 93,3	15,4 - 120,6	18,4 - 152,7	21,6 - 188,5	
Ungerissener Beton	C20/25	zul. N	[kN]	10,9 - 13,8	10,9 - 21,9	13,7 - 31,9	16,8 - 59,5	20,0 - 93,3	22,0 - 134,3	26,3 - 175,2	30,8 - 213,8	
Zulässige Querlast für $h_{ef,min} - h_{ef,max}$												
Gerissener Beton	C20/25	zul. V	[kN]	8,6	13,1	19,2 - 19,4	23,5 - 36,0	28,0 - 56,0	30,8 - 80,6	36,8 - 105,1	43,1 - 128,0	
Ungerissener Beton	C20/25	zul. V	[kN]	8,6	13,1	19,4	33,5 - 36,0	40,0 - 56,0	44,1 - 80,6	52,6 - 105,1	61,6 - 128,0	
Injektionssystem VMH, Ankerstange Edelstahl A4-70, HCR-70												
Zulässige Zuglast für $h_{ef,min} - h_{ef,max}$												
Gerissener Beton	C20/25	zul. N	[kN]	5,0 - 9,9	6,7 - 15,7	9,6 - 22,5	11,7 - 42,0	14,0 - 65,3	15,4 - 94,3	18,4 - 57,4	21,6 - 70,2	
Ungerissener Beton	C20/25	zul. N	[kN]	9,9	10,9 - 15,7	13,7 - 22,5	16,8 - 42,0	20,0 - 65,3	22,0 - 94,3	26,3 - 57,4	30,8 - 70,2	
Zulässige Querlast für $h_{ef,min} - h_{ef,max}$												
Gerissener Beton	C20/25	zul. V	[kN]	6,0	9,2	13,7	23,5 - 25,2	28,0 - 39,4	30,8 - 56,8	34,5	42,0	
Ungerissener Beton	C20/25	zul. V	[kN]	6,0	9,2	13,7	25,2	39,4	44,1 - 56,8	34,5	42,0	
Achs- und Randabstände												
Minimale Bauteildicke für $h_{ef,min} - h_{ef,max}$			h_{min}	[mm]	100 - 190	100 - 230	100 - 270	116 - 356	134 - 444	152 - 536	168 - 600	190 - 670
Minimaler Achsabstand			s_{min}	[mm]	40	50	60	75	95	115	125	140
Minimaler Randabstand			c_{min}	[mm]	35	40	45	50	60	65	75	80
Montagedaten												
Bohrlochdurchmesser			d_o	[mm]	10	12	14	18	22	28	30	35
Durchgangsloch im Anbauteil bei Vorsteckmontage			$d_r \leq$	[mm]	9	12	14	18	22	26	30	33
Durchgangsloch im Anbauteil bei Durchsteckmontage			$d_r \leq$	[mm]	12	14	16	20	24	30	33	40
Bohrlochtiefenbereich für $h_{ef,min} - h_{ef,max}$			h_o	[mm]	60 - 160	60 - 200	70 - 240	80 - 320	90 - 400	96 - 480	108 - 540	120 - 600
Drehmoment beim Verankern			$T_{inst} \leq$	[Nm]	10	20	40 (FKL4.6: 35)	60	100	170	250	300
Mörtelbedarf pro 100mm Bohrtiefe			[ml]		6,53	8,16	9,82	13,61	17,89	32,25	30,69	48,67

¹⁾Max. Langzeittemperatur / max. Kurzzeittemperatur.

Höhere Betonfestigkeiten können zu höheren zulässigen Lasten führen. Die manuelle Reinigung oder der Einsatz eines Saugbohrers ohne anschließende Reinigung können zu geringeren Lasten führen. Weitere Informationen entnehmen Sie bitte der Europäischen Technischen Bewertung ETA-17/0716.

Bei Bedarf: Das praxisgerechte Bemessungsprogramm unter www.mkt.de.

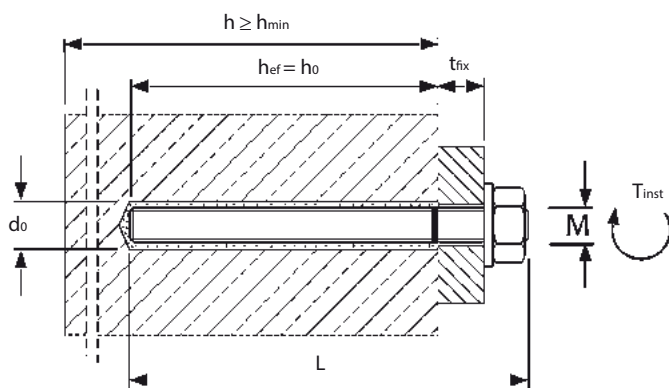

Montage Gewindestange in Beton

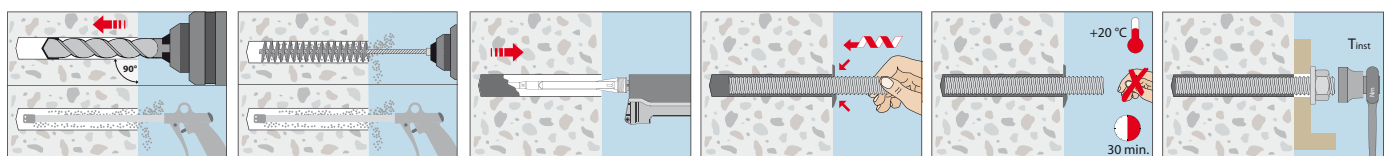



Auszug aus den Anwendungsbedingungen der Europäischen Technischen Bewertung ETA-17/0716 zur Verwendung in gerissenen und ungerissenen Beton (Option 1)

Zulässige Lasten nach EN 1992-4 für eine Nutzungsdauer bis 50 Jahre ohne Einfluss von Achs- und Randabständen in trockenem oder feuchtem Beton bei Druckluftreinigung im Temperaturbereich I -40°C bis +24°C (kurzzeitig bis +40°C) und im Temperaturbereich II -40°C bis +50°C (kurzzeitig bis +80°C). Der Einfluss der Dauerlast mit dem Faktor $\Psi_{sus} = 1,0$ und der Gesamtsicherheitsbeiwert (γ_M und γ_F) wurden berücksichtigt. Weitere Angaben und Temperaturbereiche siehe ETA.

Lasten und Kennwerte		Injektionssystem VMH IG M6 - IG M20		Temperaturbereich I -40°C bis +24°C/+40°C ¹⁾ und Temperaturbereich II -40°C bis +50°C/+80°C ¹⁾						
Innengewindestange		IG M6 x 80	IG M6 x 90	IG M8 x 80	IG M8 x 100	IG M10 x 80	IG M10 x 100	IG M12 x 125	IG M16 x 170	IG M20 x 200
Verankerungstiefe h_{ef}	[mm]	80	90	80	100	80	100	125	170	200
Injektionssystem VMH, Innengewindestange VMU-IG Stahl 5.8										
Zulässige Zuglast für h_{ef}										
Gerissener Beton	C20/25 zul. N [kN]	4,8	4,8	8,1	8,1	11,7	13,8	20,0	36,2	46,4
Ungerissener Beton	C20/25 zul. N [kN]	4,8	4,8	8,1	8,1	13,8	13,8	20,0	36,2	58,6
Zulässige Querlast für h_{ef}										
Gerissener Beton	C20/25 zul. V [kN]	3,4	3,4	5,7	5,7	9,7	9,7	14,3	25,7	42,3
Ungerissener Beton	C20/25 zul. V [kN]	3,4	3,4	5,7	5,7	9,7	9,7	14,3	25,7	42,3
Injektionssystem VMH, Innengewindestange VMU-IG Edelstahl A4-70, HCR-70										
Zulässige Zuglast für h_{ef}										
Gerissener Beton	C20/25 zul. N [kN]	5,3	5,3	9,9	9,9	11,7	15,7	22,5	36,3	31,0
Ungerissener Beton	C20/25 zul. N [kN]	5,3	5,3	9,9	9,9	15,7	15,7	22,5	42,0	31,0
Zulässige Querlast für h_{ef}										
Gerissener Beton	C20/25 zul. V [kN]	3,2	3,2	6,0	6,0	9,2	9,2	13,7	25,2	18,6
Ungerissener Beton	C20/25 zul. V [kN]	3,2	3,2	6,0	6,0	9,2	9,2	13,7	25,2	18,6
Achs- und Randabstände										
Minimale Bauteildicke	h_{min} [mm]	110	120	110	130	116	136	169	226	270
Minimaler Achsabstand	s_{min} [mm]	50	50	60	60	75	75	95	115	140
Minimaler Randabstand	c_{min} [mm]	40	40	45	45	50	50	60	65	80
Montagedaten										
Bohrlochdurchmesser	d_o [mm]	12	12	14	14	18	18	22	28	35
Durchgangsloch im Anbauteil	$d_r \leq$ [mm]	7	7	9	9	12	12	14	18	22
Bohrlochtiefe	h_o [mm]	80	90	80	100	80	100	125	170	200
Drehmoment beim Verankern	$T_{inst} \leq$ [Nm]	10	10	10	10	20	20	40	60	100
Mörtelbedarf pro Bohrloch	[ml]	6,6	7,4	7,9	9,9	10,9	13,6	22,4	54,9	97,4

¹⁾Max. Langzeittemperatur / max. Kurzzeittemperatur.

Höhere Betonfestigkeiten können zu höheren zulässigen Lasten führen. Die manuelle Reinigung oder der Einsatz eines Saugbohrers ohne anschließende Reinigung können zu geringeren Lasten führen. Weitere Informationen entnehmen Sie bitte der Europäischen Technischen Bewertung ETA-17/0716. Bei Bedarf: Das praxisgerechte Bemessungsprogramm unter www.mkt.de.

Lasten und Kennwerte		Temperaturbereich I -40°C bis +24°C/+40°C ¹⁾ und Temperaturbereich II -40°C bis +50°C/+80°C ¹⁾									
Injektionssystem VMH, Betonstahl B500B		Ø8	Ø10	Ø12	Ø14	Ø16	Ø20	Ø24	Ø25	Ø28	Ø32
Verankerungstiefenbereich $h_{ef,min} - h_{ef,max}$	[mm]	60 - 160	60 - 200	70 - 240	75 - 280	80 - 320	90 - 400	96 - 480	100 - 500	112 - 560	128 - 640
Zulässige Zuglast für $h_{ef,min} - h_{ef,max}$											
Gerissener Beton	C20/25 zul. N [kN]	3,9 - 10,5	4,9 - 16,5	7,5 - 25,9	10,2 - 38,1	11,7 - 49,8	14,0 - 77,8	15,4 - 112,0	16,4 - 130,9	19,4 - 164,2	23,7 - 214,5
Ungerissener Beton	C20/25 zul. N [kN]	10,1 - 13,8	10,9 - 21,6	13,7 - 31,2	15,2 - 42,4	16,8 - 55,4	20,0 - 86,6	22,0 - 124,5	23,4 - 135,2	27,8 - 169,6	33,9 - 221,6
Zulässige Querlast für $h_{ef,min} - h_{ef,max}$											
Gerissener Beton	C20/25 zul. V [kN]	6,5	9,9 - 10,1	14,5	19,8	23,5 - 25,9	28,0 - 40,4	30,8 - 58,1	32,8 - 63,1	38,9 - 79,2	47,5 - 103,4
Ungerissener Beton	C20/25 zul. V [kN]	6,5	10,1	14,5	19,8	25,9	40,0 - 40,4	44,1 - 58,1	46,9 - 63,1	55,5 - 79,2	67,8 - 103,4
Achs- und Randabstände											
Minimale Bauteildicke für $h_{ef,min} - h_{ef,max}$	h_{min} [mm]	100 - 190	100 - 230	100 - 270 / 102 - 272 ³⁾	111 - 316	120 - 360	140 - 450	160 - 544	164 - 564	182 - 630	208 - 720
Minimaler Achsabstand	s_{min} [mm]	40	50	60	70	75	95	120	120	130	150
Minimaler Randabstand	c_{min} [mm]	35	40	45	50	50	60	70	70	75	85
Montagedaten											
Bohrlochdurchmesser	d_o [mm]	10/12 ²⁾	12/14 ²⁾	14/16 ²⁾	18	20	25	32	32	35	40
Bohrlochtiefenbereich für $h_{ef,min} - h_{ef,max}$	h_o [mm]	60 - 160	60 - 200	70 - 240	75 - 280	80 - 320	90 - 400	96 - 480	100 - 500	112 - 560	128 - 640
Mörtelbedarf pro 100mm Bohrtiefe	[ml]	4,16 / 8,46 ³⁾	5,07 / 10,12 ³⁾	5,97 / 11,78 ³⁾	13,44	15,09	23,11	44,65	40,03	44,22	57,32

¹⁾Max. Langzeittemperatur / max. Kurzzeittemperatur.

²⁾Für Ø8, Ø10, Ø12 können beide Bohrdurchmesser verwendet werden.

³⁾Der zweite Wert ist für den größeren Bohrdurchmesser gültig

Höhere Betonfestigkeiten können zu höheren zulässigen Lasten führen. Die manuelle Reinigung oder der Einsatz eines Saugbohrers ohne anschließende Reinigung können zu geringeren Lasten führen. Weitere Informationen entnehmen Sie bitte der Europäischen Technischen Bewertung ETA-17/0716. Bei Bedarf: Das praxisgerechte Bemessungsprogramm unter www.mkt.de.



Injektionssystem VMH

für nachträglichen Bewehrungsanschluss



Betonstahl B500



Zuganker ZA

Kartusche VMH 280
 Koaxial Kartusche
 für Silikonpistolen geeignet
 Inhalt: 280 ml, inkl. 2 Mischer

Kartusche VMH 345
 Side-by-side Kartusche,
 Inhalt: 345 ml

Kartusche VMH 420
 Koaxial Kartusche,
 Inhalt: 420 ml

Beschreibung

Das Injektionssystem VMH besitzt auch die Europäische Technische Bewertung für nachträglichen Bewehrungsanschluss. Es können sowohl Betonstähle in den Durchmessern 8 mm bis 32 mm als auch Zuganker von M12 bis M24 mit bis zu 2 m Setztiefe¹⁾ befestigt werden. Durch die kurzen Verarbeitungs- und Aushärtezeiten ist der VMH besonders für tiefe Temperaturen geeignet.

Vorteile

- Kurze Verarbeitungs- und Aushärtezeiten, dadurch ideal für tiefe Temperaturen
- Großer Einsatzbereich, da bis 32 mm Bewehrungsstabdurchmesser zugelassen
- Bohrlöcherstellung mit Hammerbohrer, Pressluftbohrer oder Saugbohrer
- Zugelassen für die Montage in trockenem und feuchtem Beton
- Angebrochene Kartuschen können mit einem neuen Statikmischer weiterverwendet werden
- Zugelassen unter Brandbeanspruchung
- Zuganker ZA mit Anschlussgewinde M12–M24 können in individueller Länge auf Anfrage geliefert werden.

Anwendungsbeispiele für nachträglichen Bewehrungsanschluss:
 Nachträgliches Anschließen von Treppen, Balkonen, Wänden oder Stützen, Verschließen von Wand- und Deckendurchbrüchen

Anwendungsbeispiele Zuganker:

Verankerung von Geländerpfosten und von biegebeanspruchten Stützen, Verankerung auskragender Bauteile



Injektionsmörtel VMH



- Hybrid-Injektionsmörtel, styrolfrei
- Für nachträglichen Bewehrungsanschluss

Bezeichnung	Artikelnummer	Inhalt ml	Umkartoninhalt Stück	Gewicht pro Umkarton kg	Gewicht pro Stück kg
Kartusche VMH 280 ²⁾	28251501	280	12	6,70	0,56
Kartusche VMH 345	28253501	345	12	8,00	0,65
Kartusche VMH 420	28257501	420	12	10,1	0,83
Statikmischer VM-XHP	28305301	-	12	0,18	0,01

Pro Kartusche liegt ein Statikmischer bei

²⁾Pro Kartusche VMH 280 liegen 2 Mischer bei

Aushärtezeiten Injektionsmörtel VMH

- Kartuschen temperatur während der Verarbeitung von + 5°C bis + 40°C

Temperatur (°C) im Bohrloch	Max. Verarbeitungszeit	Aushärtezeit	
		Trockener Verankerungsgrund	Feuchter Verankerungsgrund
-5°C bis -1°C	50 min	5 h	10 h
0°C bis +4°C	25 min	3,5 h	7 h
+5°C bis +9°C	15 min	2 h	4 h
+10°C bis +14°C	10 min	1 h	2 h
+15°C bis +19°C	6 min	40 min	80 min
+20°C bis +29°C	3 min	30 min	60 min
+30°C bis +40°C	2 min	30 min	60 min

Nutzlänge Statikmischer VM-XHP

Bohrlöcher müssen immer vom Bohrlochgrund her blasenfrei mit Mörtel gefüllt werden. Das ist nur möglich wenn die Mischerspitze wirklich bis zum Bohrlochgrund reicht und erst dann begonnen wird Mörtel auszupressen. Ist der Mischer aufgrund der Bohrtiefe oder größeren Klemmstärken bei Durchsteckmontage dazu nicht lang genug muss eine Mischerverlängerung verwendet werden.

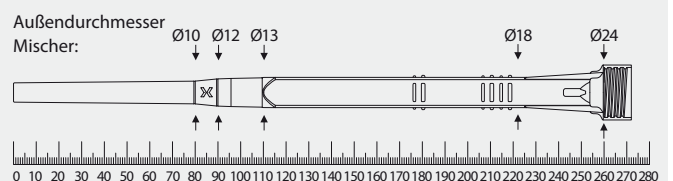

¹⁾Siehe Tabelle Zubehör für Injektionssystem VMH

Zubehör für Injektionssystem VMH bei nachträglichem Bewehrungsanschluss

Betonstahl-Ø	Zuganker	Bohr-Ø	Ausblaspistole / Druckluftsystem	Reinigungsbürste RB	Injektionsadapter VM-IA ¹⁾	Mischerverlängerung ¹⁾	Maximal zulässige Bohrtiefe für Auspresspistole		
							VM-P 345 Standard, VM-P 345 Profi, VM-P 380 Standard, VM-P 380 Profi, VM-P 345 Akku, VM-P 380 Akku, VM-P 825 Akku ³⁾	VM-P 345 Pneumatik Eco, VM-P 380 Pneumatik Eco, VM-P 380 Pneumatik	VM-P 825 Pneumatik ³⁾
mm	mm	mm					mm	mm	mm
8		12	VM-ABP 200 DLS mit RS, RS25	RB 12 M6 RB 12 M8	-	VM-XE 10	700	800	800
10		14	VM-ABP 200 DLS mit RS, RS25	RB 14 M6 RB 14 M8	VM-IA 14 ¹⁾	VM-XE 10	700	1000	1000
12	ZA-M12	16	VM-ABP 200 / 1000 DLS mit RS, RS25	RB 16 M6 RB 16 M8	VM-IA 16 ¹⁾	VM-XE 10	700	1000	1200
14		18	VM-ABP 200 / 250 / 500 / 1000 DLS mit RS, RS25	RB 18 M6 RB 18 M8	VM-IA 18 ¹⁾	VM-XE 10 ²⁾ , VM-XLE 16	700	1000	1400
16	ZA-M16	20	VM-ABP 200 / 250 / 500 / 1000 DLS mit RS, RS25	RB 20 M6 RB 20 M8	VM-IA 20 ¹⁾	VM-XE 10 ²⁾ , VM-XLE 16	700	1000	1600
20	ZA-M20	25	VM-ABP 250 / 500 / 1000 DLS mit RS, RS25	RB 25 M8 RB 26 M6	VM-IA 25 ¹⁾	VM-XE 10 ²⁾ , VM-XLE 16	500	700	2000
22		28	VM-ABP 250 / 500 / 1000 DLS mit RS, RS25	RB 28 M6	VM-IA 28 ¹⁾	VM-XE 10 ²⁾ , VM-XLE 16	500	700	2000
24 / 25	ZA-M24	32	VM-ABP 250 / 500 / 1000 DLS mit RS, RS35	RB 32 M6 RB 32 M8	VM-IA 32 ¹⁾	VM-XE 10 ²⁾ , VM-XLE 16	500	500	2000
28		35	VM-ABP 250 / 500 / 1000 DLS mit RS, RS35	RB 35 M6 RB 35 M8	VM-IA 35 ¹⁾	VM-XE 10 ²⁾ , VM-XLE 16	500	500	2000
32		40	VM-ABP 250 / 500 / 1000	RB 40 M6	VM-IA 40 ¹⁾	VM-XE 10 ²⁾ , VM-XLE 16	500	500	2000
Siehe Seite			160	161	163	162	163 / 164	164	164

¹⁾Falls der Statikmischer den Bohrlochgrund nicht erreicht (siehe Nutzlänge Statikmischer) ist eine Mischerverlängerung zu verwenden. Ab einem Bohr-Ø ≥ 14 mm sind bei Horizontal- und Überkopfmontage sowie für Bohrlochtiefen > 240 mm Injektionsadapter und Mischerverlängerung zu verwenden

²⁾Nicht in Verbindung mit der Auspresspistole VM-P 825 Pneumatik

³⁾Kartusche VMH 825 auf Anfrage lieferbar



Auszug aus den Anwendungsbedingungen der Europäischen Technischen Bewertung ETA-17/0715 für nachträglichen Bewehrungsanschluss mit Injektionssystem VMH

Normalbeton Festigkeitsklasse	C12/15	C16/20	C20/25	C25/30	C30/37	C35/45	C40/50	C45/55	C50/60
Bemessungswert der Verbundspannung ¹⁾ $f_{bd,PIR}$ [N/mm ²]	1,6	2,0	2,3	2,7	3,0	3,4	3,7	4,0	4,3

¹⁾Die Werte für $f_{bd,PIR}$ sind für gute Verbundbedingungen gemäß EN 1992-1-1:2004 gültig

Montagedaten und Mörtelbedarf Injektionssystem VMH für Bewehrungsanschluss

Stab-Ø	[mm]	8	10	12	14	16	20	22	24	25	28	32
Bohrloch-Ø	d_o [mm]	12	14	16	18	20	25	28	32	32	35	40
Mörtelbedarf / 100 mm Setztiefe	[ml]	8,46	10,12	11,78	13,44	15,09	23,11	30,4	44,65	40,03	44,22	57,32

Montagedaten Injektionssystem VMH mit Zuganker

Zuganker ZA / Gewinde		ZA M12	ZA M16	ZA M20	ZA M24
Stabdurchmesser	[mm]	12	16	20	25
Bohrlochdurchmesser	d_o [mm]	16	20	25	32
Durchgangsloch im Anbauteil	$d_r \leq$ [mm]	14	18	22	26
Wirksame Setztiefe	l_v [mm]	entsprechend statischer Berechnung			
Drehmoment beim Verankern	$T_{inst} \leq$ [Nm]	50	100	150	150
Schlüsselweite	SW [mm]	19	24	30	36
Mörtelbedarf / 100 mm Setztiefe	[ml]	11,78	15,09	23,11	40,03
Zuganker siehe Seite		158	158	158	auf Anfrage

Montage

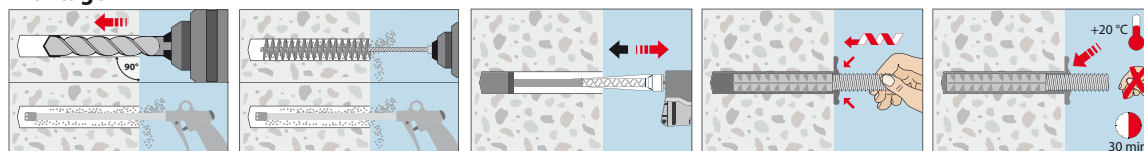

Injektionssystem VMU plus



Ankerstange V-A



Ankerstange VMU-A



Ankerstange VM-A
Meterstäbe zum
Zuschneiden



**Innengewindestange
VMU-IG**



Siebhülse VM-SH

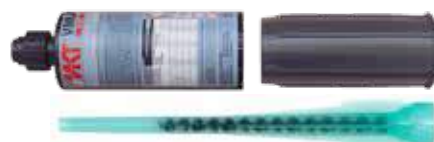

**Kartusche
VMU plus 150**
Koaxial Kartusche für
Silikonpistolen geeignet
Inhalt: 150 ml



**Kartusche
VMU plus 280**
Koaxial Kartusche für
Silikonpistolen geeignet
Inhalt: 280 ml, inkl. 2
Mischer an der Kartusche
befestigt



**Kartusche
VMU plus 300**
Schlauchfolien Kartusche
für Silikonpistolen geeignet
Inhalt: 300 ml



**Kartusche
VMU plus 345**
Side-by-side Kartusche
Inhalt: 345 ml

Lastbereich: 0,17 kN–217,0 kN
Betongüte: C20/25–C50/60
Mauerwerk: Vollstein, Lochsteinmauerwerk
Material: Stahl verzinkt, Stahl feuerverzinkt,
Edelstahl A4, Edelstahl HCR

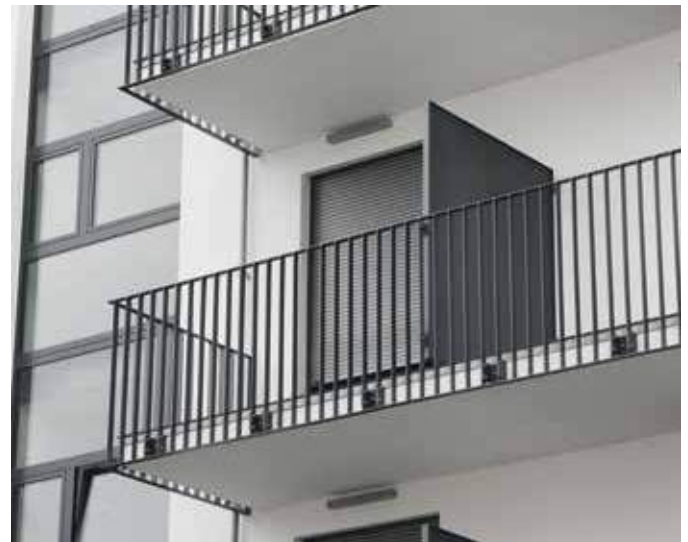

Beschreibung

Das Injektionssystem VMU plus ist ein universelles Injektionssystem für fast alle Anwendungen und Baustoffe. Neben der Verwendung im ungerissenen Beton und Mauerwerk ist der VMU plus auch für Befestigungen im gerissenen Beton und für nachträglichen Bewehrungsanschluss¹⁾ bauaufsichtlich zugelassen. Die Mauerwerksbewertung ETA-13/0909 umfasst 6 Siebhülsen mit bis zu 200 mm Länge und ermöglicht den zugelassenen Einsatz in 15 verschiedenen Mauerwerksarten. Als Verankerungselemente dienen verschiedene Ankerstangen oder Innengewindestangen aus dem bestehenden MKT-Sortiment (VMU-A, VMU-IG, VM-A und V-A), handelsübliche Gewindestangen mit Festigkeitsnachweis oder Bewehrungsstäbe. In Lochsteinmauerwerk wird zusätzlich eine Siebhülse benötigt. Die Wahlmöglichkeit zwischen den Injektionsmörteln VMU plus und VMU plus Polar ermöglicht für Bohrloch und Kartuschen Verarbeitungstemperaturen von -20°C bis +40°C.

Vorteile

- Zugelassen für gerissenen und ungerissenen Beton
- Zugelassen für Porenbeton, Voll- und Lochsteinmauerwerk
- Zugelassen für nachträglichen Bewehrungsanschluss (Ø8–Ø32)¹⁾
- Zugelassen für Ankerstangen V-A, VMU-A, handelsübliche Gewindestangen mit Festigkeitsnachweis (Abnahmeprüfzeugnis 3.1), Innengewindestangen VMU-IG sowie Siebhülsen VM-SH
- Zugelassen unter seismischer Einwirkung der Leistungskategorie C1
- Nur ein Mörtel für fast alle Anwendungen, dadurch mehr Flexibilität, weniger Lagerhaltung, größere Anwendungssicherheit
- Variable Verankerungstiefen für eine optimale Anpassung an die jeweilige Montagesituation für höchste Wirtschaftlichkeit
- Zugelassen für die Verwendung in feuchtem Beton
- Zugelassen für die Verwendung in wassergefülltem Beton (Ankerstangen M8–M16, Innengewindestangen IG M6–IG M10, Betonstahl Ø8–Ø16)
- Brandprüfbericht für alle Durchmesser
- ICC-Zulassung (ESR-4004)
- Untergrundtemperatur während der Verarbeitung bei VMU plus von -10°C bis +40°C, bei VMU plus Polar von -20°C bis +10°C
- Angebrochene Kartuschen können mit einem neuen Statikmischer weiterverwendet werden
- Styrolfreier 2-Komponentenmörtel auf Vinylesterbasis

¹⁾nur mit Koaxial- und Side-by-side-VMU plus-Kartusche



Kartusche VMU plus 410
Koaxial Kartusche
Inhalt: 410ml



Kartusche VMU plus 825
Side-by-side Kartusche
Inhalt: 825ml
Mit großem Mischer VM-XL und Reduzier-/Verlängerungsrohr für Bohrlöcher ab 12mm Durchmesser



Kartusche VMU plus 300 Polar
Schlauchfolien Kartusche für Silikonpistolen geeignet
Inhalt: 300 ml



Kartusche VMU plus 345 Polar
Side-by-side Kartusche
Inhalt: 345ml



Kartusche VMU plus 420 Polar
Koaxial Kartusche
Inhalt: 420ml



Zusätzliche Vorteile VMU plus Polar

- Schnelle und zuverlässige Aushärtung auch bei tiefen Temperaturen und Minusgraden
- Zugelassen für gerissenen und ungerissenen Beton sowie Mauerwerk auch bei eisigen -20°C Verarbeitungstemperatur
- Zugelassener Temperaturbereich von +10°C bis -20°C für Bohrloch- und Kartuschentemperatur. Ein umständliches Erwärmen vor der Verarbeitung und anschließendes Warmhalten der Kartusche entfällt
- Identische Europäische Technische Bewertung (ETA-11/0415 und ETA-13/0909) für VMU plus und VMU plus Polar; dadurch ist die Installation bei Bohrlochtemperatur von +40°C auf bis zu -20°C ohne erneuten Bemessungsnachweis zugelassen.

Anwendungsbeispiele

Verankerungen im gerissenen und ungerissenen Beton:

Fußplatten, Stützen, Befestigung von Fugenbändern, Regale, Konsolen, Geländer, Fassadenunterkonstruktionen, Holzkonstruktionen, Kabeltrassen usw.

Betonstahl im gerissenen und ungerissenen Beton mit Querkräften: Schubdorne, Wandanschlussbewehrung, Betonierfugen

Nachträglicher Bewehrungsanschluss¹⁾:

Decken- und Wandanschlüsse, Tragwerksverstärkung, Tragwerkergänzung Bauwerkserweiterungen, Anschluss von Balkonen und Vordächern, nachträgliche Herstellung „vergessener“ Bewehrungsstäbe

Verankerungen in Mauerwerk:

Vordächer, Tür- und Fensterrahmen, Fassadenunterkonstruktionen, Lattungen, Tore usw.

¹⁾Nur mit Koaxial- und Side-by-side VMU plus Kartusche

Injektionsmörtel VMU plus



- Zweikomponenten Mörtel, styrolfrei
- Zugelassen für Beton, Voll- und Lochsteinmauerwerk

Bezeichnung	Artikelnummer	Inhalt ml	Umkartoninhalt Stück	Gewicht pro Umkarton kg	Gewicht pro Stück kg
Kartusche VMU plus 150	28255271	150	12	4,20	0,34
Kartusche VMU plus 280 ¹⁾	28252401	280	12	6,70	0,56
Kartusche VMU plus 300	28255126	300	12	6,40	0,53
Kartusche VMU plus 300 Polar	28252901	300	12	6,40	0,53
Kartusche VMU plus 345	28254001	345	12	8,00	0,65
Kartusche VMU plus 345 Polar	28253901	345	12	8,00	0,65
Kartusche VMU plus 410	28256041	410	12	10,1	0,83
Kartusche VMU plus 420 Polar	28257121	420	12	10,1	0,83
Kartusche VMU plus 825	28259001	825	8	13,0	1,63
Statikmischer VM-X	28305111	-	12	0,12	0,01
Statikmischer VM-XL ²⁾	28305201	-	10	0,28	0,03

Pro Kartusche liegt ein Statikmischer VM-X (VMU plus 825: VM-XL) bei.

¹⁾Pro Kartusche VMU plus 280 sind zwei Statikmischer an der Kartusche befestigt.

²⁾Mit größerem Querschnitt für große Bohrlöcher oder Bewehrungsanschluss.

Aushärtezeiten Injektionsmörtel VMU plus

Temperatur (°C) im Bohrloch	Kartuschen-temperatur ¹⁾	Max. Verarbeitungszeit	Aushärtezeit	
			Trockener Verankerungsgrund	Feuchter Verankerungsgrund
-10°C - -6°C	+15°C - +40°C	90 min	24 h	48 h
-5°C - -1°C		90 min	14 h	28 h
0°C - +4°C		45 min	7 h	14 h
+5°C - +9°C	+5°C - +40°C	25 min	2 h	4 h
+10°C - +19°C	(+5°C - +25°C) ²⁾	15 min	80 min	160 min
+20°C - +24°C		6 min	45 min	90 min
+25°C - +29°C		6 min (4 min) ²⁾	45 min (25 min) ²⁾	90 min (50 min) ²⁾
+30°C - +34°C		4 min (2,5 min) ²⁾	25 min (15 min) ²⁾	50 min (30 min) ²⁾
+35°C - +39°C	+5°C - +40°C (≤ +20°C) ²⁾	2 min (2,5 min) ²⁾	20 min (15 min) ²⁾	40 min (30 min) ²⁾
+40°C		1,5 min (2,5 min) ²⁾	15 min	30 min

¹⁾Während der Verarbeitung

²⁾Werte in Klammer für Bewehrungsanschluss (ETA-11/0514)



Nutzlänge Statikmischer VM-X und VM-XL

Bohrlöcher müssen immer vom Bohrlochgrund her blasenfrei mit Mörtel gefüllt werden. Das ist nur möglich wenn die Mischerspitze wirklich bis zum Bohrlochgrund reicht und erst dann begonnen wird Mörtel auszupressen. Ist der Mischer aufgrund der Bohrtiefe oder größeren Klemmstärken bei Durchsteckmontage dazu nicht lang genug muss eine Mischerverlängerung verwendet werden.

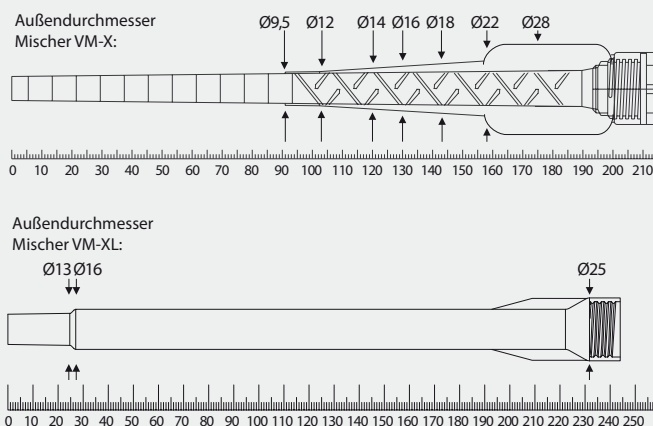

Aushärtezeiten Injektionsmörtel VMU plus Polar¹⁾

- Kartuschentemperatur während der Verarbeitung von -20°C bis +10°C

Temperatur (°C) im Bohrloch	Verarbeitungszeit	Aushärtezeit	
		trockener Beton	feuchter Beton
-20°C bis -16°C	75 min	24 h	48 h
-15°C bis -11°C	55 min	16 h	32 h
-10°C bis -6°C	35 min	10 h	20 h
-5°C bis -1°C	20 min	5 h	10 h
0°C bis +4°C	10 min	2,5 h	5 h
+5°C bis +9°C	6 min	80 min	160 min
+10°C	6 min	60 min	120 min

¹⁾Der Injektionsmörtel VMU plus Polar kann nicht für nachträgliche Bewehrungsanschlüsse nach ETA-11/0415 verwendet werden.

Stapel-Box

- In der praktischen Kunststoffbox
- Stapel-Box, der ideale Vorratsbehälter

Bezeichnung	Artikelnummer	Inhalt	Menge	Gewicht pro Box kg
			Stück	
Stapel-Box VMU plus 280	28999148	Kartusche VMU plus 280 Statikmischer VM-X	20	12,8
			40	
Stapel-Box VMU plus 300 Polar	28999661	Kartusche VMU plus 300 Polar Statikmischer VM-X	20	12,8
			40	
Stapel-Box VMU plus 345	28999640	Kartusche VMU plus 345 Statikmischer VM-X	20	15,3
			40	
Stapel-Box VMU plus 345 Polar	28999670	Kartusche VMU plus 345 Polar Statikmischer VM-X	20	15,3
			40	
Stapel-Box VMU plus 410	28999652	Kartusche VMU plus 410 Statikmischer VM-X	20	18,0
			40	
Stapel-Box VMU plus 420 Polar	28999680	Kartusche VMU plus 420 Polar Statikmischer VM-X	20	18,0
			40	

Abmessungen Stapel-Box

Bezeichnung	Höhe mm	Breite mm	Tiefe mm
Stapel-Box	220	400	300

Zubehör für Injektionssystem VMU plus in Beton

Ankerstange	Innengewindestange	Betonstahl-Ø	Bohr-Ø	Ausblaspumpe / Ausblaspistole	Reinigungsbürste RB	Injektionsadapter VM-IA ²⁾	Mischerverlängerung ²⁾	Auspresspistole
mm	mm	mm	mm					
M8			10	VM-AP360 ¹⁾ VM-ABP 200	RB 10 M6		VM-XE 10	
M10	VMU-IG M6	8	12	VM-AP360 ¹⁾ VM-ABP 200	RB 12 M6 RB 12 M8		VM-XE 10	
M12	VMU-IG M8	10	14	VM-AP360 ¹⁾ VM-ABP 200	RB 14 M6 RB 14 M8		VM-XE 10	
		12	16	VM-AP360 ¹⁾ VM-ABP 200	RB 16 M6 RB 16 M8		VM-XE 10	
M16	VMU-IG M10	14	18	VM-AP 360 ¹⁾ VM-ABP 200 / 250 / 500 / 1000	RB 18 M6 RB 18 M8	VM-IA 18	VM-XE 10, VM-XLE 16 ³⁾	VM-P 345 Standard, VM-P 345 Profi, VM-P 380 Standard, VM-P 380 Profi, VM-P 345 Akku, VM-P 380 Akku, VM-P 345 Pneumatik Eco, VM-P 380 Pneumatik Eco, VM-P 380 Pneumatik, VM-P 825 Pneumatik
		16	20	VM-AP 360 ¹⁾ VM-ABP 200 / 250 / 500 / 1000	RB 20 M6 RB 20 M8	VM-IA 20	VM-XE 10, VM-XLE 16 ³⁾	
M20	VMU-IG M12	20	24	VM-ABP 250/ 500 / 1000	RB 24 M6	VM-IA 24	VM-XE 10, VM-XLE 16 ³⁾	
M24	VMU-IG M16		28	VM-ABP 250/ 500 / 1000	RB 28 M6	VM-IA 28	VM-XE 10, VM-XLE 16 ³⁾	
M27		25	32	VM-ABP 250/ 500 / 1000	RB 32 M6 RB 32 M8	VM-IA 32	VM-XE 10, VM-XLE 16 ³⁾	
M30	VMU-IG M20	28	35	VM-ABP 250/ 500 / 1000	RB 35 M6 RB 35 M8	VM-IA 35	VM-XE 10, VM-XLE 16 ³⁾	
		32	40	VM-ABP 250/ 500 / 1000	RB 40 M6	VM-IA 40	VM-XE 10, VM-XLE 16 ³⁾	
Siehe Seite				160	161	163	162	163 / 164

¹⁾Im ungerissenen Beton bis zu einer maximalen Bohrtiefe des 10-fachen Außendurchmessers des Befestigungsmittels zulässig (Gerissener Beton und Lastreduktion siehe ETA)

²⁾Falls der Statikmischer den Bohrlochgrund nicht erreicht (siehe Nutzlänge Statikmischer) ist eine Mischerverlängerung zu verwenden. Ab einem Bohrdurchmesser von 18mm (Ø do ≥ 18 mm) sind bei Überkopfmontage sowie für Bohrlochtiefen > 250 mm Mischerverlängerung und Injektionsadapter zu verwenden

³⁾Nur in Verbindung mit Statikmischer VM-XL

Zubehör für Injektionssystem VMU plus in Mauerwerk

Ankerstange (ohne Siebhülse)	Innengewindestange (ohne Siebhülse)	Siebhülse	Bohr-Ø	Ausblaspumpe / Ausblaspistole	Reinigungsbürste RB	Mischerverlängerung ¹⁾	Auspresspistole
mm	mm		mm				
M8			10	VM-AP 360 VM-ABP 200	RB 10 M6	VM-XE 10	
M10	VMU-IG M6	VM-SH 12 x 80	12	VM-AP 360 VM-ABP 200	RB 12 M6	VM-XE 10	VM-P 345 Standard, VM-P 345 Profi, VM-P 380 Standard, VM-P 380 Profi, VM-P 345 Akku, VM-P 380 Akku, VM-P 825 Akku, VM-P 345 Pneumatik Eco, VM-P 380 Pneumatik Eco, VM-P 380 Pneumatik, VM-P 825 Pneumatik
M12	VMU-IG M8		14	VM-AP 360 VM-ABP 200	RB 14 M6	VM-XE 10	
		VM-SH 16 x 85 VM-SH 16 x 130	16	VM-AP 360 VM-ABP 200	RB 16 M6	VM-XE 10	
M16	VMU-IG M10		18	VM-AP 360 VM-ABP 200 / 250	RB 18 M6	VM-XE 10 VM-XLE 16 ²⁾	
		VM-SH 20 x 85 VM-SH 20 x 130 VM-SH 20 x 200	20	VM-AP 360 VM-ABP 200 / 250	RB 20 M6	VM-XE 10 VM-XLE 16 ²⁾	
Siehe Seite				160	161	162	163 / 164

¹⁾Falls der Statikmischer den Bohrlochgrund nicht erreicht (siehe Nutzlänge Statikmischer) ist eine Mischerverlängerung VM-XE 10 zu verwenden.

²⁾Nur in Verbindung mit Statikmischer VM-XL

Ankerstangen und Siebhülsen für Injektionssystem VMU plus in Beton und Mauerwerk

Ankerstange VMU-A

Stahl verzinkt 5.8
Abmessungen siehe Seite 154



- Verwendung im trockenen Innenbereich
- Stahl verzinkt 8.8 auf Anfrage

Ankerstange VMU-A fvz

Stahl feuerverzinkt 5.8
Abmessungen siehe Seite 154



- Verwendung im trockenen Innenbereich

Ankerstange VMU-A A4

Edelstahl A4-70
Abmessungen siehe Seite 154



- Verwendung im Innen- und Außenbereich
- Edelstahl HCR auf Anfrage

Innengewindestange VMU-IG

Stahl verzinkt 5.8
Abmessungen siehe Seite 156



- Verwendung im trockenen Innenbereich
- Mit Innengewinde

Innengewindestange VMU-IG A4

Edelstahl A4-70
Abmessungen siehe Seite 156



- Verwendung im Innen- und Außenbereich
- Mit Innengewinde

Ankerstange V-A

Stahl verzinkt 5.8
Abmessungen siehe Seite 155



- Verwendung im trockenen Innenbereich

Ankerstange V-A fvz

Stahl feuerverzinkt 5.8
Abmessungen siehe Seite 155



- Verwendung im trockenen Innenbereich

Ankerstange V-A 8.8

Stahl verzinkt 8.8
Abmessungen siehe Seite 155



- Verwendung im trockenen Innenbereich

Ankerstange V-A A4

Edelstahl A4-70
Abmessungen siehe Seite 155



- Verwendung im Innen- und Außenbereich

Ankerstange V-A HCR

Edelstahl HCR-70
Abmessungen siehe Seite 155



- Verwendung in besonders aggressiver Umgebung
- Hochkorrosionsbeständiger Edelstahl 1.4529

Ankerstange VM-A

Stahl verzinkt 5.8
Abmessungen siehe Seite 156



- Verwendung im trockenen Innenbereich
- Gewindestangen, Länge 1m, zum Zuschneiden
- Mit Abnahmeprüfzeugnis 3.1 EN 10204 in jeder Packung (Festigkeitsnachweis)

Ankerstange VM-A 8.8

Stahl verzinkt 8.8
Abmessungen siehe Seite 156



- Verwendung im trockenen Innenbereich
- Gewindestangen, Länge 1m, zum Zuschneiden
- Mit Abnahmeprüfzeugnis 3.1 EN 10204 in jeder Packung (Festigkeitsnachweis)

Ankerstange VM-A A4

Edelstahl A4-70
Abmessungen siehe Seite 156



- Verwendung im Innen- und Außenbereich
- Gewindestangen, Länge 1m, zum Zuschneiden
- Mit Abnahmeprüfzeugnis 3.1 EN 10204 in jeder Packung (Festigkeitsnachweis)

Siebhülse VM-SH

Polypropylen
Abmessungen siehe Seite 157



- Zugelassen in Voll- und Lochstein



Auszug aus den Anwendungsbedingungen der Europäischen Technischen Bewertung ETA-11/0415 zur Verwendung in gerissemem und ungerissemem Beton (Option 1)

Zulässige Lasten nach EN 1992-4 ohne Einfluss von Achs- und Randabständen in trockenem oder feuchtem Beton für Temperaturbereich I -40°C bis +24°C (kurzzeitig bis +40°C) und für Temperaturbereich II -40°C bis +50°C (kurzzeitig bis +80°C). Der Einfluss der Dauerlast mit dem Faktor $\Psi_{sus} = 1,0$ und der Gesamtsicherheitsbeiwert (γ_M und γ_F) wurden berücksichtigt. Weitere Angaben und Temperaturbereiche siehe ETA. Tragfähigkeiten unter Brandbeanspruchung siehe Seite 181.

Lasten und Kennwerte

Injektionssystem VMU plus, Ankerstange Stahl 5.8

				M8	M10	M12	M16	M20	M24	M27	M30	
Verankerungstiefenbereich	$h_{ef,min} - h_{ef,max}$	[mm]		60 - 160	60 - 200	70 - 240	80 - 320	90 - 400	96 - 480	108 - 540	120 - 600	
Zulässige Zuglast für $h_{ef,min} - h_{ef,max}$	gerissener Beton											
Temperaturbereich	24°C/40°C ¹⁾	C20/25	zul. N	[kN]	2,9-7,7	3,7-12,5	5,8-19,7	8,8-35,1	11,7-54,9	12,9-79,0	15,3-109,5	18,0-133,3
	50°C/80°C ¹⁾	C20/25	zul. N	[kN]	1,8-4,8	2,6-8,7	4,2-14,4	6,4-25,5	9,0-39,9	11,5-57,4	15,3-81,8	18,0-101,0
Zulässige Zuglast für $h_{ef,min} - h_{ef,max}$	ungerissener Beton											
Temperaturbereich	24°C/40°C ¹⁾	C20/25	zul. N	[kN]	7,2-8,6	9,0-13,8	11,4-20,0	14,0-37,1	16,7-58,1	18,4-83,8	21,9-109,5	25,7-133,3
	50°C/80°C ¹⁾	C20/25	zul. N	[kN]	5,4-8,6	6,7-13,8	9,4-20,0	14,0-37,1	16,7-58,1	18,4-83,8	21,9-109,5	25,7-133,3
Zulässige Querlast für $h_{ef,min} - h_{ef,max}$	gerissener Beton											
Temperaturbereich	24°C/40°C ¹⁾	C20/25	zul. V	[kN]	5,7-6,3	9,0-9,7	13,8-14,3	21,1-26,9	28,0-42,3	30,8-60,6	36,8-78,9	43,1-96,0
	50°C/80°C ¹⁾	C20/25	zul. V	[kN]	3,6-6,3	6,3-9,7	10,1-14,3	15,3-26,9	21,5-42,3	27,6-60,6	36,8-78,9	43,1-96,0
Zulässige Querlast für $h_{ef,min} - h_{ef,max}$	ungerissener Beton											
Temperaturbereich	24°C/40°C ¹⁾	C20/25	zul. V	[kN]	6,3	9,7	14,3	26,9	40,0-42,3	44,1-60,6	52,6-78,9	61,6-96,0
	50°C/80°C ¹⁾	C20/25	zul. V	[kN]	6,3	9,7	14,3	26,9	40,0-42,3	44,1-60,6	52,6-78,9	61,6-96,0

Injektionssystem VMU plus, Ankerstange Stahl 8.8

Zulässige Zuglast für $h_{ef,min} - h_{ef,max}$	gerissener Beton											
Temperaturbereich	24°C/40°C ¹⁾	C20/25	zul. N	[kN]	2,9-7,7	3,7-12,5	5,8-19,7	8,8-35,1	11,7-54,9	12,9-79,0	15,3-118,1	18,0-145,9
	50°C/80°C ¹⁾	C20/25	zul. N	[kN]	1,8-4,8	2,6-8,7	4,2-14,4	6,4-25,5	9,0-39,9	11,5-57,4	15,3-81,8	18,0-101,0
Zulässige Zuglast für $h_{ef,min} - h_{ef,max}$	ungerissener Beton											
Temperaturbereich	24°C/40°C ¹⁾	C20/25	zul. N	[kN]	7,2 - 13,8	9,0 - 21,9	11,4 - 31,9	14,0 - 59,5	16,7 - 93,3	18,4 - 134,3	21,9 - 175,2	25,7 - 202,0
	50°C/80°C ¹⁾	C20/25	zul. N	[kN]	5,4 - 13,8	6,7 - 21,9	9,4 - 31,9	14,0 - 57,4	16,7 - 89,8	18,4 - 122,1	21,9 - 136,3	25,7 - 145,9
Zulässige Querlast für $h_{ef,min} - h_{ef,max}$	gerissener Beton											
Temperaturbereich	24°C/40°C ¹⁾	C20/25	zul. V	[kN]	5,7-8,6	9,0-13,1	13,8-19,4	21,1-36,0	28,0-56,0	30,8-80,6	36,8-105,1	43,1-128,0
	50°C/80°C ¹⁾	C20/25	zul. V	[kN]	3,6-8,6	6,3-13,1	10,1-19,4	15,3-36,0	21,5-56,0	27,6-80,6	36,8-105,1	43,1-128,0
Zulässige Querlast für $h_{ef,min} - h_{ef,max}$	ungerissener Beton											
Temperaturbereich	24°C/40°C ¹⁾	C20/25	zul. V	[kN]	8,6	13,1	19,4	33,5 - 36,0	40,0 - 56,0	44,1 - 80,6	52,6 - 105,1	61,6 - 128,0
	50°C/80°C ¹⁾	C20/25	zul. V	[kN]	8,6	13,1	19,4	33,5 - 36,0	40,0 - 56,0	44,1 - 80,6	52,6 - 105,1	61,6 - 128,0

Injektionssystem VMU plus, Ankerstange Edelstahl A4-70, HCR-70

Zulässige Zuglast für $h_{ef,min} - h_{ef,max}$	gerissener Beton											
Temperaturbereich	24°C/40°C ¹⁾	C20/25	zul. N	[kN]	2,9 - 7,7	3,7 - 12,5	5,8 - 19,7	8,8 - 35,1	11,7 - 54,9	12,9 - 79,0	15,3 - 57,4	18,0 - 70,2
	50°C/80°C ¹⁾	C20/25	zul. N	[kN]	1,8 - 4,8	2,6 - 8,7	4,2 - 14,4	6,4 - 25,5	9,0 - 39,9	11,5 - 57,4	15,3 - 57,4	18,0 - 70,2
Zulässige Zuglast für $h_{ef,min} - h_{ef,max}$	ungerissener Beton											
Temperaturbereich	24°C/40°C ¹⁾	C20/25	zul. N	[kN]	7,2 - 9,9	9,0 - 15,7	11,4 - 22,5	14,0 - 42,0	16,7 - 65,3	18,4 - 94,3	21,9 - 57,4	25,7 - 70,2
	50°C/80°C ¹⁾	C20/25	zul. N	[kN]	5,4 - 9,9	6,7 - 15,7	9,4 - 22,5	14,0 - 42,0	16,7 - 65,3	18,4 - 94,3	21,9 - 57,4	25,7 - 70,2
Zulässige Querlast für $h_{ef,min} - h_{ef,max}$	gerissener Beton											
Temperaturbereich	24°C/40°C ¹⁾	C20/25	zul. V	[kN]	5,7 - 6,0	9,0 - 9,2	13,7	21,1 - 25,2	28,0 - 39,4	30,8 - 56,8	34,5	42,0
	50°C/80°C ¹⁾	C20/25	zul. V	[kN]	3,6 - 6,0	6,3 - 9,2	10,1 - 13,7	15,3 - 25,2	21,5 - 39,4	27,6 - 56,8	34,5	42,0
Zulässige Querlast für $h_{ef,min} - h_{ef,max}$	ungerissener Beton											
Temperaturbereich	24°C/40°C ¹⁾	C20/25	zul. V	[kN]	6,0	9,2	13,7	25,2	39,4	44,1 - 56,8	34,5	42,0
	50°C/80°C ¹⁾	C20/25	zul. V	[kN]	6,0	9,2	13,7	25,2	39,4	44,1 - 56,8	34,5	42,0

Achs- und Randabstände

Minimale Bauteildicke für $h_{ef,min} - h_{ef,max}$	h_{min}	[mm]	100-190	100-230	100-270	116-356	138-448	152-536	172-604	190-670
Minimaler Achsabstand	s_{min}	[mm]	40	50	60	80	100	120	135	150
Minimaler Randabstand	c_{min}	[mm]	40	50	60	80	100	120	135	150

Montagedaten

Bohrlochdurchmesser	d_o	[mm]	10	12	14	18	24	28	32	35
Durchgangsloch im Anbauteil bei Vorsteckmontage	$d_{r \leq}$	[mm]	9	12	14	18	22	26	30	33
Durchgangsloch im Anbauteil bei Durchsteckmontage	$d_{r \leq}$	[mm]	12	14	16	20	25	30	33	38
Bohrlochtiefenbereich für $h_{ef,min} - h_{ef,max}$	h_o	[mm]	60-160	60-200	70-240	80-320	90-400	96-480	108-540	120-600
Drehmoment beim Verankern	$T_{inst \leq}$	[Nm]	10	20	40	80	120	160	180	200
Mörtelbedarf pro 100 mm Bohrtiefe		[ml]	6,53	8,16	9,82	13,61	26,71	32,25	42,03	48,70

¹⁾Max. Langzeittemperatur / max. Kurzzeittemperatur

Höhere Betonfestigkeiten können zu höheren zulässigen Lasten führen. Technische Daten für wassergefüllte Bohrlöcher siehe Europäische Technische Bewertung. Auf Anforderung: Das praxisingerechte Bemessungsprogramm auf CD-ROM oder unter www.mkt.de

Montage Gewindestange in Beton (oder Vollstein)

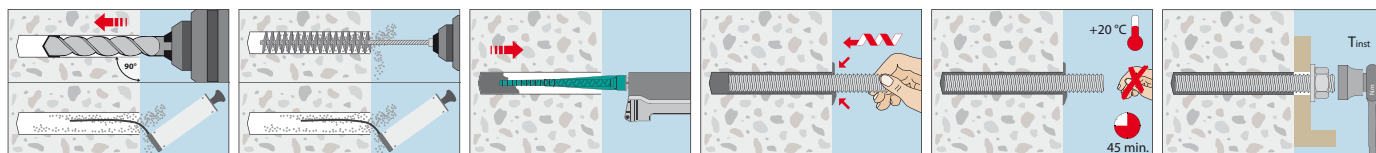



Auszug aus den Anwendungsbedingungen der Europäischen Technischen Bewertung ETA-11/0415 zur Verwendung in gerissenem und ungerissenem Beton (Option 1)

Zulässige Lasten nach EN 1992-4 ohne Einfluss von Achs- und Randabständen in trockenem oder feuchtem Beton für Temperaturbereich I -40°C bis +24°C (kurzzeitig bis +40°C) und für Temperaturbereich II -40°C bis +50°C (kurzzeitig bis +80°C). Der Einfluss der Dauerlast mit dem Faktor $\Psi_{sus} = 1,0$ und der Gesamtsicherheitsbeiwert (γ_M und γ_F) wurden berücksichtigt. Weitere Angaben und Temperaturbereiche siehe ETA.

Lasten und Kennwerte

Innengewindestange				IG M6 x 80	IG M6 x 90	IG M8 x 80	IG M8 x 100	IG M10 x 80	IG M10 x 100	IG M12 x125	IG M16 x 170	IG M20 x 200
Verankerungstiefe h_{ef}	[mm]			80	90	80	100	80	100	125	170	200
Injektionssystem VMU plus, Innengewindestange VMU-IG Stahl 5.8												
Zulässige Zuglast für h_{ef}				gerissener Beton								
Temperaturbereich	24°C/40°C ¹⁾	C20/25	zul. N [kN]	4,8	4,8	6,6	8,1	8,8	11,0	17,1	28,0	38,7
	50°C/80°C ¹⁾	C20/25	zul. N [kN]	3,5	3,9	4,8	6,0	6,4	8,0	12,5	20,3	33,7
Zulässige Zuglast für h_{ef}				ungerissener Beton								
Temperaturbereich	24°C/40°C ¹⁾	C20/25	zul. N [kN]	4,8	4,8	8,1	8,1	13,8	13,8	20,0	36,2	55,2
	50°C/80°C ¹⁾	C20/25	zul. N [kN]	4,8	4,8	8,1	8,1	13,8	13,8	20,0	36,2	48,6
Zulässige Querlast für h_{ef}				gerissener Beton								
Temperaturbereich	24°C/40°C ¹⁾	C20/25	zul. V [kN]	3,4	3,4	5,7	5,7	9,7	9,7	14,3	25,7	42,3
	50°C/80°C ¹⁾	C20/25	zul. V [kN]	3,4	3,4	5,7	5,7	9,7	9,7	14,3	25,7	42,3
Zulässige Querlast für h_{ef}				ungerissener Beton								
Temperaturbereich	24°C/40°C ¹⁾	C20/25	zul. V [kN]	3,4	3,4	5,7	5,7	9,7	9,7	14,3	25,7	42,3
	50°C/80°C ¹⁾	C20/25	zul. V [kN]	3,4	3,4	5,7	5,7	9,7	9,7	14,3	25,7	42,3
Injektionssystem VMU plus, Innengewindestange VMU-IG Edelstahl A4-70, HCR-70												
Zulässige Zuglast für h_{ef}				gerissener Beton								
Temperaturbereich	24°C/40°C ¹⁾	C20/25	zul. N [kN]	5,0	5,3	6,6	8,2	8,8	11,0	17,1	28,0	31,0
	50°C/80°C ¹⁾	C20/25	zul. N [kN]	3,5	3,9	4,8	6,0	6,4	8,0	12,5	20,3	31,0
Zulässige Zuglast für h_{ef}				ungerissener Beton								
Temperaturbereich	24°C/40°C ¹⁾	C20/25	zul. N [kN]	5,3	5,3	9,9	9,9	14,0	15,7	22,5	42,0	31,0
	50°C/80°C ¹⁾	C20/25	zul. N [kN]	5,3	5,3	9,9	9,9	14,0	15,7	22,5	42,0	31,0
Zulässige Querlast für h_{ef}				gerissener Beton								
Temperaturbereich	24°C/40°C ¹⁾	C20/25	zul. V [kN]	3,2	3,2	6,0	6,0	9,2	9,2	13,7	25,2	18,6
	50°C/80°C ¹⁾	C20/25	zul. V [kN]	3,2	3,2	6,0	6,0	9,2	9,2	13,7	25,2	18,6
Zulässige Querlast für h_{ef}				ungerissener Beton								
Temperaturbereich	24°C/40°C ¹⁾	C20/25	zul. V [kN]	3,2	3,2	6,0	6,0	9,2	9,2	13,7	25,2	18,6
	50°C/80°C ¹⁾	C20/25	zul. V [kN]	3,2	3,2	6,0	6,0	9,2	9,2	13,7	25,2	18,6
Achs- und Randabstände												
Minimale Bauteildicke für h_{ef}	h_{min}	[mm]		110	120	110	130	116	136	173	226	270
Minimaler Achsabstand	s_{min}	[mm]		50	50	60	60	80	80	100	120	150
Minimaler Randabstand	c_{min}	[mm]		50	50	60	60	80	80	100	120	150
Montagedaten												
Bohrlochdurchmesser	d_o	[mm]		12	12	14	14	18	18	24	28	35
Durchgangsloch im Anbauteil	$d_{fr} \leq$	[mm]		7	7	9	9	12	12	14	18	22
Bohrlochtiefe für h_{ef}	h_o	[mm]		80	90	80	100	80	100	125	170	200
Drehmoment beim Verankern	$T_{inst} \leq$	[Nm]		10	10	10	10	20	20	40	60	100
Mörtelbedarf pro Bohrloch		[ml]		6,6	7,4	7,9	9,9	10,9	13,6	33,4	54,9	97,4

¹⁾Max. Langzeittemperatur / max. Kurzzeittemperatur

Höhere Betonfestigkeiten können zu höheren zulässigen Lasten führen. Technische Daten für wassergefüllte Bohrlöcher siehe Europäische Technische Bewertung. Auf Anforderung: Das praxisgerechte Bemessungsprogramm auf CD-ROM oder unter www.mkt.de

Injektionssystem VMU plus, Betonstahl B500B

Verankerungstiefenbereich				$\phi 8$	$\phi 10$	$\phi 12$	$\phi 14$	$\phi 16$	$\phi 20$	$\phi 25$	$\phi 28$	$\phi 32$
$h_{ef,min} - h_{ef,max}$	[mm]			60-160	60-200	70-240	75-280	80-320	90-400	100-500	112-560	128-640
Zulässige Zuglast für $h_{ef,min} - h_{ef,max}$				gerissener Beton								
Temperaturbereich	24°C/40°C ¹⁾	C20/25	zul. N [kN]	2,9 - 7,7	3,7 - 12,5	5,8 - 19,7	7,2 - 26,9	8,8 - 35,1	11,7 - 54,9	13,7 - 85,7	16,2 - 127,1	19,8 - 166,0
	50°C/80°C ¹⁾	C20/25	zul. N [kN]	1,8 - 4,8	2,6 - 8,7	4,2 - 14,4	5,2 - 19,5	6,4 - 25,5	9,0 - 39,9	12,5 - 62,3	16,2 - 88,0	19,8 - 114,9
Zulässige Zuglast für $h_{ef,min} - h_{ef,max}$				ungerissener Beton								
Temperaturbereich	24°C/40°C ¹⁾	C20/25	zul. N [kN]	7,2 - 13,8	9,0 - 21,6	11,4 - 31,2	12,7 - 42,4	14,0 - 55,4	16,7 - 86,6	19,5 - 135,2	23,1 - 169,6	28,3 - 217,0
	50°C/80°C ¹⁾	C20/25	zul. N [kN]	5,4 - 13,8	6,7 - 21,6	9,4 - 31,2	11,8 - 42,4	14,0 - 55,4	16,7 - 86,6	19,5 - 124,7	23,1 - 136,8	28,3 - 153,2
Zulässige Querlast für $h_{ef,min} - h_{ef,max}$				gerissener Beton								
Temperaturbereich	24°C/40°C ¹⁾	C20/25	zul. V [kN]	5,7 - 6,5	9,0 - 10,1	13,8 - 14,5	17,3 - 19,8	21,1 - 25,9	28,0 - 40,4	32,8 - 63,1	38,9 - 79,2	47,5 - 103,4
	50°C/80°C ¹⁾	C20/25	zul. V [kN]	3,6 - 6,5	6,3 - 10,1	10,1 - 14,5	12,6 - 19,8	15,3 - 25,9	21,5 - 40,4	29,9 - 63,1	38,9 - 79,2	47,5 - 103,4
Zulässige Querlast für $h_{ef,min} - h_{ef,max}$				ungerissener Beton								
Temperaturbereich	24°C/40°C ¹⁾	C20/25	zul. V [kN]	6,5	10,1	14,5	19,8	25,9	40,0 - 40,4	46,9 - 63,1	55,5 - 79,2	67,8 - 103,4
	50°C/80°C ¹⁾	C20/25	zul. V [kN]	6,5	10,1	14,5	19,8	25,9	40,0 - 40,4	46,9 - 63,1	55,5 - 79,2	67,8 - 103,4
Achs- und Randabstände												
Minimale Bauteildicke für $h_{ef,min} - h_{ef,max}$	h_{min}	[mm]		100-190	100-230	102-272	111-316	120-360	138-448	164-564	182-630	208-720
Minimaler Achsabstand	s_{min}	[mm]		40	50	60	70	80	100	125	140	160
Minimaler Randabstand	c_{min}	[mm]		40	50	60	70	80	100	125	140	160
Montagedaten												
Bohrlochdurchmesser	d_o	[mm]		12	14	16	18	20	24	32	35	40
Bohrlochtiefenbereich für $h_{ef,min} - h_{ef,max}$	h_o	[mm]		60 - 160	60 - 200	70 - 240	75-280	80 - 320	90 - 400	100 - 500	112 - 560	128-640
Mörtelbedarf pro 100mm Bohrtiefe		[ml]		8,46	10,12	11,78	13,44	15,09	18,41	40,03	44,22	57,32

¹⁾Max. Langzeittemperatur / max. Kurzzeittemperatur

Höhere Betonfestigkeiten können zu höheren zulässigen Lasten führen. Technische Daten für wassergefüllte Bohrlöcher siehe Europäische Technische Bewertung. Auf Anforderung: Das praxisgerechte Bemessungsprogramm auf CD-ROM oder unter www.mkt.de



Auszug aus den Anwendungsbedingungen der Europäischen Technischen Bewertung ETA-13/0909 zur Verankerung in Mauerwerk

Zulässige Lasten ohne Einfluss von Achs- und Randabständen zu Bauteilrändern. Stoß- und Lagerfugen vermörtelt. Temperaturbereich -40°C bis +24°C (kurzzeitig bis +40°C) - Nutzungskategorie trocken/trocken. Der Gesamtsicherheitsbeiwert nach ETAG 029 (γ_M und γ_F) wurde berücksichtigt. Weitere Angaben und Temperaturbereiche siehe ETA.

Injektionssystem VMU plus, Vollstein ohne Siebhülse¹⁾

Mauerziegel Mz-DF gemäß EN 771-1, Steinrohddichte ρ: 1,6 kg/dm³, Mindeststeinformat: 240x115x55 mm (z.B. Unipor)				M8	M10	M12	M16	IG-M6	IG-M8	IG-M10
Ankerstangen: Stahl: \geq FKL 5.8, A4, HCR: \geq FKL 70										
Verankerungstiefe	hef	[mm]	80	90	100	100	90	100	100	100
Achsabstand	Scr	[mm]	240	270	300	300	270	300	300	300
Minimaler Achsabstand	Smin	[mm]	120	120	120	120	120	120	120	120
Randabstand	Ccr	[mm]	120	135	150	150	135	150	150	150
Minimaler Randabstand	Cmin	[mm]	60	60	60	60	60	60	60	60
Zul. Zuglast für Steindruckfestigkeit	$f_b \geq 10$ N/mm ²	zul. N	[kN]	1,00	1,00	1,14	1,14	1,00	1,14	1,14
	$f_b \geq 20$ N/mm ²	zul. N	[kN]	1,29	1,57	1,71	1,71	1,57	1,71	1,71
	$f_b \geq 28$ N/mm ²	zul. N	[kN]	1,57	1,71	1,94	1,94	1,71	1,94	1,94
Zul. Querlast für Steindruckfestigkeit	$f_b \geq 10$ N/mm ²	zul. V	[kN]	1,00	1,00	1,00	1,57	1,00	1,00	1,57
	$f_b \geq 20$ N/mm ²	zul. V	[kN]	1,43	1,43	1,43	2,29	1,43	1,43	2,29
	$f_b \geq 28$ N/mm ²	zul. V	[kN]	1,57	1,57	1,57	2,57	1,57	1,57	2,57
Bohrverfahren				Hammerbohren						

Kalksandstein KS-NF gemäß EN 771-2, Steinrohddichte ρ: 2,0 kg/dm³, Mindeststeinformat: 240x115x71 mm (z.B. Wemding)				M8	M10	M12	M16	IG-M6	IG-M8	IG-M10
Ankerstangen: Stahl: \geq FKL 5.8, A4, HCR: \geq FKL 70										
Verankerungstiefe	hef	[mm]	80	90	100	100	90	100	100	100
Achsabstand	Scr	[mm]	240	270	300	300	270	300	300	300
Minimaler Achsabstand	Smin	[mm]	120	120	120	120	120	120	120	120
Randabstand	Ccr	[mm]	120	135	150	150	135	150	150	150
Minimaler Randabstand	Cmin	[mm]	60	60	60	60	60	60	60	60
Zul. Zuglast für Steindruckfestigkeit	$f_b \geq 10$ N/mm ²	zul. N	[kN]	1,29	1,29	1,29	1,00	1,29	1,29	1,00
	$f_b \geq 20$ N/mm ²	zul. N	[kN]	1,71	1,71	1,71	1,43	1,71	1,71	1,43
	$f_b \geq 27$ N/mm ²	zul. N	[kN]	2,00	2,00	2,00	1,71	2,00	2,00	1,71
Zul. Querlast für Steindruckfestigkeit	$f_b \geq 10$ N/mm ²	zul. V	[kN]	0,71	0,86	0,71	0,71	0,86	0,71	0,71
	$f_b \geq 20$ N/mm ²	zul. V	[kN]	1,14	1,29	1,14	1,14	1,29	1,14	1,14
	$f_b \geq 27$ N/mm ²	zul. V	[kN]	1,29	1,57	1,29	1,29	1,57	1,29	1,29
Bohrverfahren				Hammerbohren						

Vollstein aus Leichtbeton LAC gemäß EN 771-3, Steinrohddichte ρ: 0,6 kg/dm³, Mindeststeinformat: 300x123x248 mm (z.B. Bisotherm)				M8	M10	M12	M16	IG-M6	IG-M8	IG-M10
Ankerstangen: Stahl: \geq FKL 5.8, A4, HCR: \geq FKL 70										
Verankerungstiefe	hef	[mm]	80	90	100	100	90	100	100	100
Achsabstand	Scr	[mm]	240	270	300	300	270	300	300	300
Minimaler Achsabstand	Smin	[mm]	120	120	120	120	120	120	120	120
Randabstand	Ccr	[mm]	120	135	150	150	135	150	150	150
Minimaler Randabstand	Cmin	[mm]	60	60	60	60	60	60	60	60
Zul. Zuglast für Steindruckfestigkeit	$f_b \geq 2$ N/mm ²	zul. N	[kN]	0,86	0,86	1,0	0,86	0,86	1,0	0,86
Zul. Querlast für Steindruckfestigkeit	$f_b \geq 2$ N/mm ²	zul. V	[kN]	0,86	0,86	0,86	0,86	0,86	0,86	0,86
Bohrverfahren				Drehbohren						

Porenbeton AAC6 gemäß EN 771-4, Steinrohddichte ρ: 0,6 kg/dm³, Mindeststeinformat: 499x240x249 mm (z.B. Porit)				M8	M10	M12	M16	IG-M6	IG-M8	IG-M10
Ankerstangen: Stahl: \geq FKL 5.8, A4, HCR: \geq FKL 70										
Verankerungstiefe	hef	[mm]	80	90	100	100	90	100	100	100
Achsabstand	Scr	[mm]	240	270	300	300	270	300	300	300
Minimaler Achsabstand	Smin	[mm]	100	100	100	100	100	100	100	100
Randabstand	Ccr	[mm]	120	135	150	150	135	150	150	150
Minimaler Randabstand	Cmin,N	[mm]	75	75	75	75	75	75	75	75
	Cmin,v,II ²⁾	[mm]	75	75	75	75	75	75	75	75
	Cmin,v,I ³⁾	[mm]	120	135	150	150	135	150	150	150
Zul. Zuglast für Steindruckfestigkeit	$f_b \geq 6$ N/mm ²	zul. N	[kN]	0,89	1,43	1,79	2,32	1,43	1,79	2,32
Zul. Querlast für Steindruckfestigkeit	$f_b \geq 6$ N/mm ²	zul. V	[kN]	2,14	3,57	3,57	3,57	2,86	3,57	3,57
Bohrverfahren				Drehbohren						

Montagedaten in Vollstein (ohne Siebhülse)				M8	M10	M12	M16	IG-M6	IG-M8	IG-M10
Ankerstangen: Stahl: \geq FKL 5.8, A4, HCR: \geq FKL 70										
Bohrlochdurchmesser	d ₀	[mm]	10	12	14	18	12	14	18	18
Bohrlochtiefe	h ₀	[mm]	80	90	100	100	90	100	100	100
Minimale Wanddicke	h _{min}	[mm]	110	120	130	130	120	130	130	130
Durchgangsloch im anzuschließenden Bauteil	dr \leq	[mm]	9	12	14	18	7	9	12	12
Montagedrehmoment	T _{inst,max}	[Nm]	2 (14 für Mauerziegel Mz-DF)							
Mörtelbedarf pro Bohrloch		[ml]	5,2	7,3	9,8	13,6	7,3	9,8	13,6	13,6
Bohrlöcher pro Kartusche VMU plus 280 / 300		[Stück]	46 / 50	33 / 36	24 / 26	18 / 19	33 / 36	24 / 26	18 / 19	18 / 19
Bohrlöcher pro Kartusche VMU plus 345 / 410		[Stück]	59 / 71	42 / 51	31 / 38	22 / 27	42 / 51	31 / 38	22 / 27	22 / 27

¹⁾Montage auch mit Siebhülse zulässig; technische Werte siehe ETA-13/0909

²⁾Minimaler Randabstand C_{min,v,II} für Querlasten parallel zum freien Rand

³⁾Minimaler Randabstand C_{min,v,I} für Querlasten senkrecht zum freien Rand





Auszug aus den Anwendungsbedingungen der Europäischen Technischen Bewertung ETA-13/0909 zur Verankerung in Mauerwerk

Zulässige Lasten ohne Einfluss von Achs- und Randabständen zu Bauteilrändern. Stoß- und Lagerfugen vermörtelt. Temperaturbereich -40°C bis +24°C (kurzzeitig bis +40°C) - Nutzungskategorie trocken/trocken. Der Gesamtsicherheitsbeiwert nach ETAG 029 (γ_M und γ_P) wurde berücksichtigt. Weitere Angaben und Temperaturbereiche siehe ETA.

Injektionssystem VMU plus, Lochstein mit Siebhülse

Lochziegel Porotherm Homebric gemäß EN 771-1, Steinrohddichte ρ : 0,7 kg/dm³, Mindeststeinformat: 500x200x299mm (z.B. Wienerberger)

Ankerstangen: Stahl: \geq FKL 5.8, A4, HCR: \geq FKL 70			M8	M8 / M10		M12 / M16		IG-M6	IG-M8 / IG-M10	
Siebhülsen VM-SH			12x80	16x85	16x130	20x85	20x130	16x85	20x85	
Verankerungstiefe	hef	[mm]	80	85	130	85	130	85	85	
Achsabstand parallel zur Lagerfuge	Scr,II	[mm]	500	500	500	500	500	500	500	
Achsabstand senkrecht zur Lagerfuge	Scr,L	[mm]	299	299	299	299	299	299	299	
Minimaler Achsabstand	Smin	[mm]	100	100	100	100	100	100	100	
Randabstand	Cr	[mm]	100	100	100	120	120	100	120	
Minimaler Randabstand	Cmin ¹⁾	[mm]	100	100	100	120	120	100	120	
Zul. Zuglast für Steindruckfestigkeit	$f_b \geq 4$ N/mm ²	zul. N	[kN]	0,26	0,26	0,34	0,26	0,34	0,26	0,26
	$f_b \geq 6$ N/mm ²	zul. N	[kN]	0,26	0,26	0,34	0,26	0,34	0,26	0,26
	$f_b \geq 10$ N/mm ²	zul. N	[kN]	0,34	0,34	0,43	0,34	0,43	0,34	0,34
Zul. Querlast für Steindruckfestigkeit	$f_b \geq 4$ N/mm ²	zul. V	[kN]	0,57	0,57	0,57	0,71	0,71	0,57	0,71
	$f_b \geq 6$ N/mm ²	zul. V	[kN]	0,71	0,71	0,71	0,86	0,86	0,71	0,86
	$f_b \geq 10$ N/mm ²	zul. V	[kN]	0,86	0,86	1,00	1,14	1,14	0,86	1,14

Hochlochziegel HLZ-16-DF gemäß EN 771-1, Steinrohddichte ρ : 0,8 kg/dm³, Mindeststeinformat: 497x240x238 mm (z.B. Unipor)

Ankerstangen: Stahl: \geq FKL 5.8, A4, HCR: \geq FKL 70			M8	M8 / M10		M12 / M16		IG-M6	IG-M8 / IG-M10	
Siebhülsen VM-SH			12x80	16x85	16x130	20x85	20x130	20x200	16x85	20x85
Verankerungstiefe	hef	[mm]	80	85	130	85	130	200	85	85
Achsabstand parallel zur Lagerfuge	Scr,II	[mm]	497	497	497	497	497	497	497	497
Achsabstand senkrecht zur Lagerfuge	Scr,L	[mm]	238	238	238	238	238	238	238	238
Minimaler Achsabstand	Smin	[mm]	100	100	100	100	100	100	100	100
Randabstand	Cr	[mm]	100	100	100	120	120	120	100	120
Minimaler Randabstand	Cmin ¹⁾	[mm]	100	100	100	120	120	120	100	120
Zul. Zuglast für Steindruckfestigkeit	$f_b \geq 6$ N/mm ²	zul. N	[kN]	0,71	0,71	1,00	0,71	1,00	0,71	0,71
	$f_b \geq 8$ N/mm ²	zul. N	[kN]	0,86	0,86	1,29	0,86	1,29	0,86	0,86
	$f_b \geq 12$ N/mm ²	zul. N	[kN]	1,00	1,00	1,43	1,00	1,43	1,00	1,00
	$f_b \geq 14$ N/mm ²	zul. N	[kN]	1,14	1,14	1,57	1,14	1,57	1,14	1,14
Zul. Querlast für Steindruckfestigkeit	$f_b \geq 6$ N/mm ²	zul. V	[kN]	0,71	1,29	1,29	1,43	1,71	1,29	1,43
	$f_b \geq 8$ N/mm ²	zul. V	[kN]	0,86	1,57	1,57	1,71	2,00	1,57	1,71
	$f_b \geq 12$ N/mm ²	zul. V	[kN]	1,14	1,86	1,86	2,00	2,57	1,86	2,00
	$f_b \geq 14$ N/mm ²	zul. V	[kN]	1,14	1,86	1,86	2,00	2,57	1,86	2,00

Lochziegel Doppio Uni gemäß EN 771-1, Steinrohddichte ρ : 0,9 kg/dm³, Mindeststeinformat: 250x120x120 mm (z.B. Wienerberger)

Ankerstangen: Stahl: \geq FKL 5.8, A4, HCR: \geq FKL 70			M8	M8 / M10		M12 / M16		IG-M6	IG-M8 / IG-M10	
Siebhülsen VM-SH			12x80	16x85	16x130	20x85	20x130	20x200	16x85	20x85
Verankerungstiefe	hef	[mm]	80	85	130	85	130	200	85	85
Achsabstand parallel zur Lagerfuge	Scr,II	[mm]	250	250	250	250	250	250	250	250
Achsabstand senkrecht zur Lagerfuge	Scr,L	[mm]	120	120	120	120	120	120	120	120
Min. Achsabstand parallel zur Lagerfuge	Smin,II	[mm]	100	100	100	100	100	100	100	100
Min. Achsabstand senkrecht zur Lagerfuge	Smin,L	[mm]	120	120	120	120	120	120	120	120
Randabstand	Cr	[mm]	100	100	100	120	120	120	100	120
Minimaler Randabstand	Cmin ¹⁾	[mm]	60	60	60	60	60	60	60	60
Zul. Zuglast für Steindruckfestigkeit	$f_b \geq 10$ N/mm ²	zul. N	[kN]	0,17	0,17	0,17	0,17	0,17	0,17	0,17
	$f_b \geq 16$ N/mm ²	zul. N	[kN]	0,21	0,21	0,21	0,21	0,21	0,21	0,21
	$f_b \geq 20$ N/mm ²	zul. N	[kN]	0,26	0,26	0,26	0,26	0,26	0,26	0,26
	$f_b \geq 28$ N/mm ²	zul. N	[kN]	0,34	0,34	0,34	0,34	0,34	0,34	0,34
Zul. Querlast für Steindruckfestigkeit	$f_b \geq 10$ N/mm ²	zul. V	[kN]	0,43	0,43	0,43	0,43	0,43	0,43	0,43
	$f_b \geq 16$ N/mm ²	zul. V	[kN]	0,57	0,57	0,57	0,57	0,57	0,57	0,57
	$f_b \geq 20$ N/mm ²	zul. V	[kN]	0,57	0,57	0,57	0,57	0,57	0,57	0,57
	$f_b \geq 28$ N/mm ²	zul. V	[kN]	0,71	0,71	0,71	0,71	0,71	0,71	0,71

Kalksandlochstein KSL-3DF gemäß EN 771-2, Steinrohddichte ρ : 1,4 kg/dm³, Mindeststeinformat: 240x175x113 mm (z.B. Wemding)

Ankerstangen: Stahl: \geq FKL 5.8, A4, HCR: \geq FKL 70			M8	M8 / M10		M12 / M16		IG-M6	IG-M8 / IG-M10	
Siebhülsen VM-SH			12x80	16x85	16x130	20x85	20x130	20x200	16x85	20x85
Verankerungstiefe	hef	[mm]	80	85	130	85	130	200	85	85
Achsabstand parallel zur Lagerfuge	Scr,II	[mm]	240	240	240	240	240	240	240	240
Achsabstand senkrecht zur Lagerfuge	Scr,L	[mm]	120	120	120	120	120	120	120	120
Minimaler Achsabstand	Smin	[mm]	120	120	120	120	120	120	120	120
Randabstand	Cr	[mm]	100	100	100	120	120	120	100	120
Minimaler Randabstand	Cmin ¹⁾	[mm]	60	60	60	60	60	60	60	60
Zul. Zuglast für Steindruckfestigkeit	$f_b \geq 8$ N/mm ²	zul. N	[kN]	0,43	0,43	0,43	1,29	1,29	0,43	1,29
	$f_b \geq 12$ N/mm ²	zul. N	[kN]	0,57	0,57	0,71	1,71	1,71	0,57	1,71
	$f_b \geq 14$ N/mm ²	zul. N	[kN]	0,71	0,71	0,71	1,86	1,86	0,71	1,86
Zul. Querlast für Steindruckfestigkeit	$f_b \geq 8$ N/mm ²	zul. V	[kN]	0,71	1,14	1,14	1,14	1,14	1,14	1,14
	$f_b \geq 12$ N/mm ²	zul. V	[kN]	0,86	1,29	1,29	1,29	1,29	1,29	1,29
	$f_b \geq 14$ N/mm ²	zul. V	[kN]	1,00	1,71	1,71	1,71	1,71	1,71	1,71

¹⁾Für V_{Rkk}: C_{min} entsprechend der ETAG 029, Anhang C



Auszug aus den Anwendungsbedingungen der Europäischen Technischen Bewertung ETA-13/0909 zur Verankerung in Mauerwerk

Zulässige Lasten ohne Einfluss von Achs- und Randabständen zu Bauteilrändern. Stoß- und Lagerfugen vermörtelt. Temperaturbereich -40°C bis +24°C (kurzzeitig bis +40°C) - Nutzungskategorie trocken/trocken. Der Gesamtsicherheitsbeiwert nach ETAG 029 (γ_M und γ_F) wurde berücksichtigt. Weitere Angaben und Temperaturbereiche siehe ETA.

Injektionssystem VMU plus, Lochstein mit Siebhülse

Kalksandlochstein KSL-12DF gemäß EN 771-2, Steinrohddichte ρ : 1,4 kg/dm³, Mindeststeinformat: 498x175x238 mm (z.B. Wemding)

Ankerstangen: Stahl: \geq FKL 5.8, A4, HCR: \geq FKL 70			M8	M8 / M10		M12 / M16		IG-M6	IG-M8 / IG-M10	
Siebhülsen VM-SH			12x80	16x85	16x130	20x85	20x130	16x85	20x85	
Verankerungstiefe	h_{ef}	[mm]	80	85	130	85	130	85	85	
Achsabstand parallel zur Lagerfuge	$s_{cr, }$	[mm]	498	498	498	498	498	498	498	
Achsabstand senkrecht zur Lagerfuge	$s_{cr,\perp}$	[mm]	238	238	238	238	238	238	238	
Minimaler Achsabstand	s_{min}	[mm]	120	120	120	120	120	120	120	
Randabstand	c_{cr}	[mm]	100	100	100	100	100	100	100	
Minimaler Randabstand	$c_{min}^{1)}$	[mm]	100	100	100	100	100	100	100	
Zul. Zuglast für Steindruckfestigkeit	$f_b \geq 10$ N/mm ²	zul. N	[kN]	0,17	0,17	0,71	0,43	0,71	0,17	0,43
	$f_b \geq 12$ N/mm ²	zul. N	[kN]	0,21	0,21	0,86	0,43	0,86	0,21	0,43
	$f_b \geq 16$ N/mm ²	zul. N	[kN]	0,26	0,26	1,14	0,57	1,14	0,26	0,57
Zul. Querlast für Steindruckfestigkeit	$f_b \geq 10$ N/mm ²	zul. V	[kN]	0,71	1,57	1,57	1,57	1,57	1,57	1,57
	$f_b \geq 12$ N/mm ²	zul. V	[kN]	0,86	1,86	1,86	1,86	1,86	1,86	1,86
	$f_b \geq 16$ N/mm ²	zul. V	[kN]	1,00	2,29	2,29	2,29	2,29	2,29	2,29

Lochstein aus Leichtbeton Bloc creux B40 gemäß EN 771-3, Steinrohddichte ρ : 0,8 kg/dm³, Mindeststeinformat: 494x200x190 mm (z.B. Sepa)

Ankerstangen: Stahl: \geq FKL 5.8, A4, HCR: \geq FKL 70			M8	M8 / M10		M12 / M16		IG-M6	IG-M8 / IG-M10
Siebhülsen VM-SH			12x80	16x85	16x130	20x85	20x130	16x85	20x85
Verankerungstiefe	h_{ef}	[mm]	80	85	130	85	130	85	85
Achsabstand parallel zur Lagerfuge	$s_{cr, }$	[mm]	494	494	494	494	494	494	494
Achsabstand senkrecht zur Lagerfuge	$s_{cr,\perp}$	[mm]	190	190	190	190	190	190	190
Minimaler Achsabstand	s_{min}	[mm]	100	100	100	100	100	100	100
Randabstand	c_{cr}	[mm]	100	100	100	120	120	100	120
Minimaler Randabstand	$c_{min}^{1)}$	[mm]	100	100	100	120	120	100	120
Zul. Zuglast für Steindruckfestigkeit	$f_b \geq 4$ N/mm ²	zul. N	[kN]	0,34	0,34	0,34	0,34	0,34	0,34
Zul. Querlast für Steindruckfestigkeit	$f_b \geq 4$ N/mm ²	zul. V	[kN]	0,86	0,86	0,86	0,86	0,86	0,86

Montagedaten in Lochstein mit Siebhülse

Ankerstangen: Stahl: \geq FKL 5.8, A4, HCR: \geq FKL 70			M8	M8 / M10		M12 / M16		IG-M6	IG-M8 / IG-M10	
Siebhülsen VM-SH			12x80	16x85	16x130	20x85	20x130	20x200	16x85	20x85
Bohrlochdurchmesser	d_o	[mm]	12	16	16	20	20	20	16	20
Bohrlochtiefe	h_o	[mm]	85	90	135	90	135	205	90	90
Minimale Wanddicke	h_{min}	[mm]	115	115	145	115	175	240	115	115
Durchgangsloch im anzuschließenden Bauteil	$d_f \leq$	[mm]	9	9 / 12	9 / 12	14 / 18	14 / 18	14 / 18	7	9 / 12
Montagedrehmoment	$T_{inst,max}$	[Nm]				2				
Mörtelbedarf pro Bohrloch		[ml]	11,2	24,9	38,0	41,1	62,9	96,7	24,9	41,1
Bohrlöcher pro Kartusche VMU plus 280 / 300		[Stück]	21 / 23	9 / 10	6 / 6	5 / 6	3 / 4	2 / 2	9 / 10	5 / 6
Bohrlöcher pro Kartusche VMU plus 345 / 410		[Stück]	27 / 33	12 / 14	8 / 9	7 / 9	4 / 5	3 / 3	12 / 14	7 / 9
Bohrverfahren			Drehbohren							

¹⁾Für $V_{Rk,c;c_{min}}$ entsprechend der ETAG 029, Anhang C

Montage in Lochstein

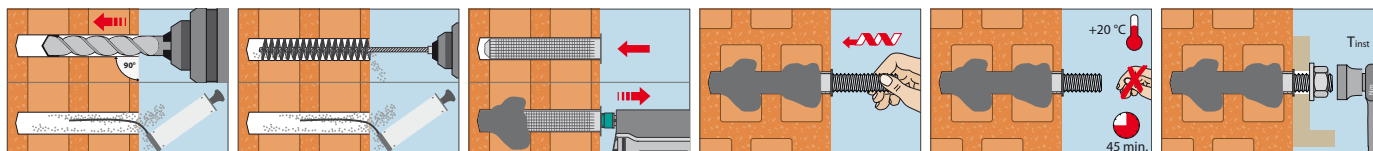

Injektionssystem VMU plus

für nachträglichen Bewehrungsanschluss

 **Betonstahl B500**

 **Zuganker ZA**

 **Kartusche VMU plus 345**
Side-by-side Kartusche
Inhalt: 345 ml

 **Kartusche VMU plus 410**
Koaxial Kartusche
Inhalt: 410 ml

 **Kartusche VMU plus 825**
Side-by-side Kartusche
Inhalt: 825 ml
Mit großem Mischer VM-XL und Reduzier-/Verlängerungsrohr für Bohrlöcher ab 12 mm Durchmesser

Beschreibung

Das Injektionssystem VMU plus besitzt auch die Europäische Technische Bewertung für den nachträglichen Bewehrungsanschluss. Es können sowohl Betonstähle in den Durchmessern 8 mm bis 32 mm als auch Zuganker von M12 bis M24 mit bis zu 2 Meter Setztiefe verankert werden. Durch die kurzen Verarbeitungs- und Aushärtezeiten ist der VMU plus besonders für tiefe Temperaturen geeignet.

Vorteile

- Kurze Verarbeitungs- und Aushärtezeiten, dadurch ideal für tiefe Temperaturen
- Großer Einsatzbereich, da bis 32 mm Bewehrungsstabdurchmesser zugelassen
- Bohrlöcherstellung mit Hammerbohrer, Pressluftbohrer oder Saugbohrer
- Zugelassen für die Montage in trockenem und feuchtem Beton
- Zugelassen unter Brandbeanspruchung
- Angebrochene Kartuschen können mit einem neuen Statikmischer weiterverwendet werden
- Zuganker ZA mit Anschlussgewinde M12-M24 können in individueller Länge kurzfristig auf Anfrage geliefert werden.

Anwendungsbeispiele für nachträglichen Bewehrungsanschluss:

Nachträgliches Anschließen von Treppen, Balkonen, Wänden oder Stützen, Verschließen von Wand- und Deckendurchbrüchen.

Anwendungsbeispiele Zuganker:

Verankerung von Geländerpfosten und von biegebeanspruchten Stützen, Verankerung auskragender Bauteile.



Injektionsmörtel VMU plus

- ➔ Zweikomponenten Mörtel, styrolfrei
- ➔ Zugelassen für Beton, Voll- und Lochsteinmauerwerk

Bezeichnung	Artikelnummer	Inhalt ml	Umkartoninhalt Stück	Gewicht pro Umkarton kg	Gewicht pro Stück kg
Kartusche VMU plus 150	28255271	150	12	4,20	0,34
Kartusche VMU plus 280 ¹⁾	28252401	280	12	6,70	0,56
Kartusche VMU plus 345	28254001	345	12	8,00	0,65
Kartusche VMU plus 410	28256041	410	12	10,1	0,83
Kartusche VMU plus 825	28259001	825	8	13,0	1,63
Statikmischer VM-X	28305111	-	12	0,12	0,01
Statikmischer VM-XL ²⁾	28305201	-	10	0,28	0,03

Pro Kartusche liegt ein Statikmischer VM-X (VMU plus 825: VM-XL) bei.

¹⁾Pro Kartusche VMU plus 280 sind zwei Statikmischer an der Kartusche befestigt.

²⁾Mit größerem Querschnitt für große Bohrlöcher oder Bewehrungsanschluss.

Aushärtezeiten Injektionsmörtel VMU plus für nachträglichen Bewehrungsanschluss

Temperatur (°C) im Bohrlloch	Kartuschen-temperatur ¹⁾	Max. Verarbeitungszeit	Aushärtezeit	
			Trockener Verankerungsgrund	Feuchter Verankerungsgrund
-10°C - -6°C	+15°C - +40°C	90 min	24 h	48 h
-5°C - -1°C		90 min	14 h	28 h
0°C - +4°C		45 min	7 h	14 h
+5°C - +9°C	+5°C - +25°C	25 min	2 h	4 h
+10°C - +19°C		15 min	80 min	160 min
+20°C - +24°C		6 min	45 min	90 min
+25°C - +29°C		4 min	25 min	50 min
+30°C - +40°C	+5°C - +20°C	2,5 min	15 min	30 min

¹⁾Während der Verarbeitung

Nutzlänge Statikmischer VM-X & VM-XL

Bohrlöcher müssen immer vom Bohrlochgrund her blasenfrei mit Mörtel gefüllt werden. Das ist nur möglich wenn die Mischerspitze wirklich bis zum Bohrlochgrund reicht und erst dann begonnen wird Mörtel auszupressen. Ist der Mischer aufgrund der Bohrtiefe oder größeren Klemmstärken bei Durchsteckmontage dazu nicht lang genug muss eine Mischerverlängerung verwendet werden.

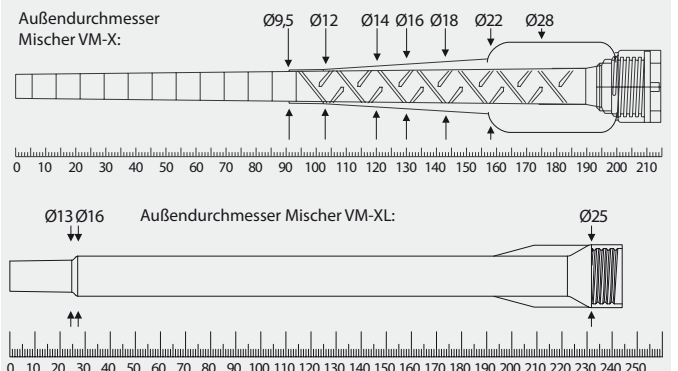

Zubehör für Injektionssystem VMU plus bei nachträglichem Bewehrungsanschluss

Betonstahl -Ø	Zuganker	Bohr-Ø	Ausblaspistole / Druckluftsystem	Reinigungs- bürste RB	Injektions- adapter VM-IA ¹⁾	Mischer- verlängerung ¹⁾	Maximal zulässige Bohrtiefe für Auspresspistole		
							VM-P 345 Standard, VM-P 345 Profi, VM-P 380 Standard, VM-P 380 Profi, VM-P 345 Akku, VM-P 380 Akku, VM-P 825 Akku	VM-P 345 Pneumatik Eco, VM-P 380 Pneumatik Eco, VM-P 380 Pneumatik	VM-P 825 Pneumatik
mm	mm	mm					mm	mm	mm
8		12	VM-ABP 200 DLS mit RS, RS25	RB 12 M6 RB 12 M8		VM-XE 10	700	800	800
10		14	VM-ABP 200 DLS mit RS, RS25	RB 14 M6 RB 14 M8	VM-IA 14	VM-XE 10	700	1000	1000
12	ZA-M12	16	VM-ABP 200 / 1000 DLS mit RS, RS25	RB 16 M6 RB 16 M8	VM-IA 16	VM-XE 10	700	1000	1200
14		18	VM-ABP 200 / 250 / 500 / 1000 DLS mit RS, RS25	RB 18 M6 RB 18 M8	VM-IA 18	VM-XE 10 ²⁾ , VM-XLE 16 ³⁾	700	1000	1400
16	ZA-M16	20	VM-ABP 200 / 250 / 500 / 1000 DLS mit RS, RS25	RB 20 M6 RB 20 M8	VM-IA 20	VM-XE 10 ²⁾ , VM-XLE 16 ³⁾	700	1000	1600
20	ZA-M20	25	VM-ABP 250 / 500 / 1000 DLS mit RS, RS25	RB 25 M8 RB 26 M6	VM-IA 25	VM-XE 10 ²⁾ , VM-XLE 16 ³⁾	500	700	2000
22		28	VM-ABP 250 / 500 / 1000 DLS mit RS, RS25	RB 28 M6	VM-IA 28	VM-XE 10 ²⁾ , VM-XLE 16 ³⁾	500	700	2000
24/25	ZA-M24	32	VM-ABP 250 / 500 / 1000 DLS mit RS, RS35	RB 32 M6 RB 32 M8	VM-IA 32	VM-XE 10 ²⁾ , VM-XLE 16 ³⁾	500	500	2000
28		35	VM-ABP 250 / 500 / 1000 DLS mit RS, RS35	RB 35 M6 RB 35 M8	VM-IA 35	VM-XE 10 ²⁾ , VM-XLE 16 ³⁾	500	500	2000
32		40	VM-ABP 250 / 500 / 1000	RB 40 M6	VM-IA 40	VM-XE 10 ²⁾ , VM-XLE 16 ³⁾	500	500	2000
Siehe Seite			160	161	163	162	163 / 164	164	164

¹⁾Falls der Statikmischer den Bohrlochgrund nicht erreicht (siehe Nutzlänge Statikmischer). Ab einem Bohr-Ø $d_0 \geq 14$ mm sind bei Horizontal- und Überkopfmontage sowie für Bohrlochtliefen > 240 mm Injektionsadapter und Mischerverlängerung zu verwenden

²⁾Nicht in Verbindung mit Auspresspistole VM-P 825 Pneumatik

³⁾Nur in Verbindung mit Statikmischer VM-XL

Systemkoffer und Zubehör für den nachträglichen Bewehrungsanschluss
Beschreibung

Kompakter Systemkoffer inkl. Zubehör und Werkzeug für die bewertungskonforme Herstellung von Bewehrungsanschlüssen.

Bohren

- Bohrhilfe
- Gabel- /Ringschlüssel

Bohrlochreinigungszubehör

- je 1 Reinigungsschlauch RS 25 und RS 35
- je 1 Reinigungsdüse RD 12/14, 16/18, 20/25, 30/35
- je 1 Reinigungsbürste RB 12 M8 - RB 35 M8
- Anschluss-Set RS mit Stecknippel und Klauenkupplung
- 5 Bürstenverlängerungen RBL M8, L=500 mm
- 1 SDS-plus Adapter RBL M8 SDS

Injektionszubehör

- 5 Statikmischer VM-XL
- je 5 Injektionsadapter VM-IA Ø12 mm - Ø35 mm
- je 5 Verlängerungsröhre VM-XE 10/500, VM-XLE16/500
- Bügelsäge

Sonstiges

- Europäische Technische Bewertungen und Zulassungen
- Montageanweisung mit Montageprotokoll (steht auch unter www.mkt.de zum Download bereit)
- Tabellen für die Mörtelfüllmenge
- Klebeband
- Maßband
- Thermometer
- Gehörschutz, Atemschutz, Schutzbrille und Handschuhe



Bezeichnung	Artikel- nummer	Passend für Bohrlöcher Ø mm	Packungs- inhalt Stück	Gewicht pro Stück kg
VME Systemkoffer	85999101	12 - 35	1	11,8



Auszug aus den Anwendungsbedingungen der Europäischen Technischen Bewertung ETA-11/0514 für nachträglichen Bewehrungsanschluss mit VMU plus

Normalbeton Festigkeitsklasse		C12/15	C16/20	C20/25	C25/30	C30/37	C35/45	C40/50	C45/55	C50/60
Bemessungswert der Verbundspannung ¹⁾ $f_{bd,PIR}$ [N/mm ²]	Hammer- und Pressluftbohren	1,6	2,0	2,3	2,7	3,0	3,4	3,7	4,0/3,7 ²⁾	4,3/3,7 ²⁾

¹⁾Die Werte für $f_{bd,PIR}$ sind für gute Verbundbedingungen gemäß EN 1992-1-1:2004 gültig.

²⁾Für Stabdurchmesser ø28 und ø32.

Montagedaten und Mörtelbedarf Injektionssystem VMU plus für Bewehrungsanschluss

Stab-Ø	[mm]	8	10	12	14	16	20	22	24	25	28	32
Bohrloch-Ø	d_o [mm]	12	14	16	18	20	25	28	32	32	35	40
Mörtelbedarf/ 100 mm Setztiefe	[ml]	8,46	10,12	11,78	13,44	15,09	23,11	30,4	44,65	40,03	44,22	57,32

Montagedaten Injektionssystem VMU plus mit Zuganker

Zuganker ZA / Gewinde		ZA M12	ZA M16	ZA M20	ZA M24
Stabdurchmesser	[mm]	12	16	20	25
Bohrlochdurchmesser	d_o [mm]	16	20	25	32
Durchgangsloch im Anbauteil	$d_r \leq$ [mm]	14	18	22	26
wirksame Setztiefe	l_v [mm]	entsprechend statischer Berechnung			
Drehmoment beim Verankern	$T_{inst} \leq$ [Nm]	50	100	150	150
Schlüsselweite	SW [mm]	19	24	30	36
Zuganker siehe Seite		158	158	158	auf Anfrage

Montage

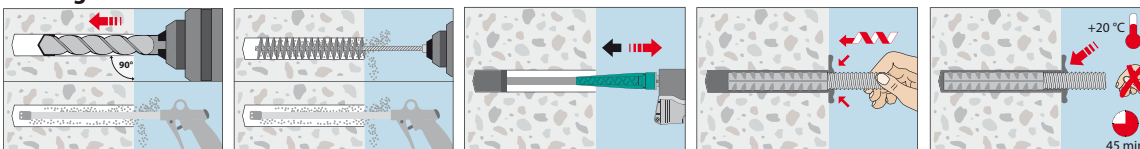

Injektionssystem VME plus



Ankerstange V-A



Ankerstange VMU-A



Ankerstange VM-A
Meterstäbe zum Zuschneiden



Innengewindestange VMU-IG



Kartusche VME plus 440
Side-by-side Kartusche
Inhalt: 440ml

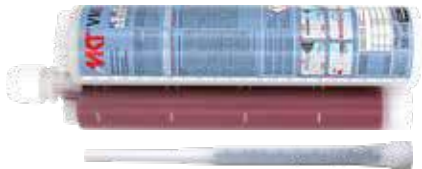

Kartusche VME plus 585
Side-by-side Kartusche
Inhalt: 585ml

- Lastbereich:** 3,2 kN–221,6 kN
Betongüte: C20/25–C50/60
Material: Stahl verzinkt, Stahl feuerverzinkt, Edelstahl A4, Edelstahl HCR

Beschreibung

Das Injektionssystem VME plus ist ein langsam härtendes Injektionssystem, basierend auf einem Epoxidharzmörtel. Durch die Europäischen Technischen Bewertungen für Befestigungen im gerissenen und ungerissenen Beton sowie für nachträgliche Bewehrungsanschlüsse ist es vielseitig einsetzbar. Da das Injektionssystem VME plus beim Aushärten nicht schrumpft, ist es besonders für Befestigungen, die eine hohe Dichtigkeit erfordern, geeignet. Durch die Verwendung des Saugbohrers SB lassen sich Verschmutzung und Feinstaubbelastung der Atemwege auf ein Minimum reduzieren und die nachträgliche Bohrlochreinigung kann entfallen. Als Verankerungselemente können die Ankerstangen VMU-A, VM-A und V-A, die Innengewindestangen VMU-IG sowie handelsübliche Gewindestangen mit Abnahmeprüfzeugnis 3.1 oder Bewehrungsstäbe verwendet werden.

Vorteile

- Europäische Technische Bewertung im gerissenen und ungerissenen Beton
- Sehr hohe, zulässige Lasten
- Lange Verarbeitungszeit, auch bei hohen Temperaturen
- Kein Schrumpfen, dadurch sehr hohe Dichtigkeit der Befestigungen
- Zugelassen für 100 Jahre Nutzungsdauer bei Verankerungen in Beton (ETA-19/0483)



- Zugelassen unter seismischer Einwirkung der Leistungskategorie C1 (Ankerstangen M8–M30, Betonstahl Ø8–Ø32) und C2 (Ankerstangen M12–M24 Stahl verzinkt: FKL ≥8,8, A4, HCR: FKL ≥70)
- Für höhere Lasten unter seismischer Einwirkung kann mit Hilfe der Verfüllscheibe VS der Ringspalt zwischen Ankerstange und Befestigungselement verfüllt werden.
- Brandprüfbericht für alle Durchmesser
- Allgemeine Bauartgenehmigung als Beton-Beton-Verbinder (Z-21.8-2126)
- ICC-Zulassung (ESR-4861)
- Zugelassen für die Montage in trockenem und feuchtem Beton sowie in wassergefüllten Bohrlöchern
- Variable Verankerungstiefen erlauben die flexible Anpassung an die jeweilige Lastsituation, reduzieren den Bohraufwand und den Mörtelverbrauch
- Vielseitig in der Anwendung
- Durch die große Auswahl an Ankerstangen VMU-A, VM-A, V-A und Innengewindestangen VMU-IG sowie durch die Verwendungsmöglichkeit handelsüblicher Gewindestangen mit Abnahmeprüfzeugnis 3.1 oder Bewehrungsstäben kann jeder Anforderung Rechnung getragen werden
- Bohrlöcherstellung mit Hammerbohrer, Pressluftbohrer oder Saugbohrer
- Bohrlöcherstellung mit Diamantbohrer im ungerissenen Beton ohne seismische Einwirkungen
- Bei der Verwendung der Saugbohrer SB kann die nachträgliche Bohrlochreinigung entfallen
- Angebrochene Kartuschen können mit einem neuen Statikmischer weiterverwendet werden
- Styrolfrei

Anwendungsbeispiele

Anwendungsbeispiele für Verankerungen schwerer Lasten im gerissenen und ungerissenen Beton: Stahlkonstruktionen, Geländer, Fußplatten, Stützen, Konsolen, Fassadenkonstruktionen.

Anwendungsbeispiele für Betonstahl im gerissenen und ungerissenen Beton mit Querkräften: Schubdorne, Wandanschlussbewehrung, Betonierfugen

Injektionsmörtel VME plus



→ Lange Verarbeitungszeit

→ Kein Schrumpfen des Mörtels

Bezeichnung	Artikelnummer	Inhalt ml	Inhalt pro Umkarton Stück	Gewicht pro Umkarton kg	Gewicht pro Stück kg
Kartusche VME plus 440	28258001	440	12	9,79	0,78
Kartusche VME plus 585	28258243	585	12	12,28	1,02
Statikmischer VM-XHP	28305301	-	12	0,18	0,01

Pro Kartusche liegt ein Statikmischer VM-XHP bei.

Nutzlänge Statikmischer VM-XHP

Bohrlöcher müssen immer vom Bohrlochgrund her blasenfrei mit Mörtel gefüllt werden. Das ist nur möglich wenn die Mischerspitze wirklich bis zum Bohrlochgrund reicht und erst dann begonnen wird Mörtel auszupressen. Ist der Mischer aufgrund der Bohrtiefe oder größeren Klemmstärken bei Durchsteckmontage dazu nicht lang genug muss eine Mischerverlängerung verwendet werden.

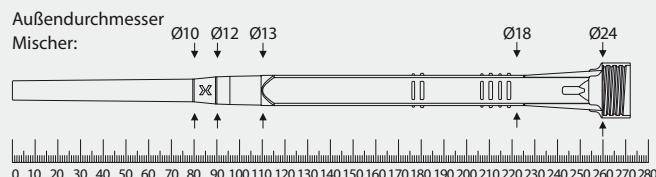
Aushärtezeiten
Injektionsmörtel VME plus

→ Kartuscentemperatur während der Verarbeitung +5°C bis +40°C

Temperatur (°C) im Bohrloch	maximale Verarbeitungszeit	minimale Aushärtezeit	
		trockener Beton	feuchter Beton
0°C bis +4°C ¹⁾	90 min	144 h	288 h
+5°C bis +9°C	80 min	48 h	96 h
+10°C bis +14°C	60 min	28 h	56 h
+15°C bis +19°C	40 min	18 h	36 h
+20°C bis +24°C	30 min	12 h	24 h
+25°C bis +34°C	12 min	9 h	18 h
+35°C bis +39°C	8 min	6 h	12 h
+40°C	8 min	4 h	8 h

¹⁾Bohrlochtemperatur 0°C bis +4°C für Verankerungen in Beton (ETA-19/0483)

Zubehör für Injektionssystem VME plus

Ankerstange	Innengewindestange	Betonstahl-Ø	Bohr-Ø	Ausblaspistole ¹⁾ / Druckluftsystem ¹⁾	Reinigungsbürste RB ¹⁾	Injektionsadapter VM-IA ²⁾	Mischerverlängerung ²⁾	Auspresspistole
		mm	mm					
M8		8	10	VM-ABP 200	RB 10 M6		VM-XE 10	
M10	VMU-IG M6	8 / 10	12	VM-ABP 200	RB 12 M6 RB 12 M8		VM-XE 10	
M12	VMU-IG M8	10 / 12	14	VM-ABP 200	RB 14 M6 RB 14 M8		VM-XE 10	
		12	16	VM-ABP 200	RB 16 M6 RB 16 M8		VM-XE 10	
M16	VMU-IG M10	14	18	VM-ABP 200 / 250 / 500 / 1000	RB 18 M6 RB 18 M8	VM-IA 18	VM-XE 10 VM-XLE 16	
		16	20	VM-ABP 200 / 250 / 500 / 1000	RB 20 M6 RB 20 M8	VM-IA 20	VM-XE 10 VM-XLE 16	
M20	VMU-IG M12	22	22	VM-ABP 250 / 500 / 1000	RB 22 M6	VM-IA 22	VM-XE 10 VM-XLE 16	VM-P 585 Standard, VM-P 585 Profi, VM-P 585 Akku, VM-P 585 Pneumatik
		20	25	VM-ABP 250 / 500 / 1000	RB 25 M8 RB 26 M6	VM-IA 25	VM-XE 10 VM-XLE 16	
M24	VMU-IG M16		28	VM-ABP 250 / 500 / 1000	RB 28 M6	VM-IA 28	VM-XE 10 VM-XLE 16	
M27			30	VM-ABP 250 / 500 / 1000	RB 30 M6	VM-IA 30	VM-XE 10 VM-XLE 16	
M30	VMU-IG M20	24 / 25	32	VM-ABP 250 / 500 / 1000	RB 32 M6 RB 32 M8	VM-IA 32	VM-XE 10 VM-XLE 16	
		28	35	VM-ABP 250 / 500 / 1000	RB 35 M6 RB 35 M8	VM-IA 35	VM-XE 10 VM-XLE 16	
		32	40	VM-ABP 250 / 500 / 1000	RB 40 M6	VM-IA 40	VM-XE 10 VM-XLE 16	
Siehe Seite				160	161	163	162	163 / 164

¹⁾Bei der Verwendung des Saugbohrers SB (siehe Seite 159) kann die nachträgliche Bohrlochreinigung entfallen²⁾Falls der Statikmischer den Bohrlochgrund nicht erreicht (siehe Nutzlänge Statikmischer) ist eine Mischerverlängerung zu verwenden. Ab einem Bohr-Ø d₀ ≥ 18 mm sind bei Überkopfmontage sowie für Bohrlochtiefen > 250 mm Injektionsadapter und Mischerverlängerung zu verwenden

Ankerstangen für Injektionssystem VME plus

Ankerstange VMU-A

Stahl verzinkt 5.8

Abmessungen siehe Seite 154



→ Verwendung im trockenen Innenbereich

→ Stahl verzinkt 8.8 auf Anfrage

Ankerstange VMU-A fvz

Stahl feuerverzinkt 5.8

Abmessungen siehe Seite 154



→ Verwendung im trockenen Innenbereich

Ankerstange VMU-A A4

Edelstahl A4-70

Abmessungen siehe Seite 154



→ Verwendung im Innen- und Außenbereich

→ Edelstahl HCR auf Anfrage

Innengewindestange VMU-IG

Stahl verzinkt 5.8

Abmessungen siehe Seite 156



→ Verwendung im trockenen Innenbereich

→ Mit Innengewinde

Innengewindestange VMU-IG A4

Edelstahl A4-70

Abmessungen siehe Seite 156



→ Verwendung im Innen- und Außenbereich

→ Mit Innengewinde

Ankerstange V-A

Stahl verzinkt 5.8

Abmessungen siehe Seite 155



→ Verwendung im trockenen Innenbereich

Ankerstange V-A fvz

Stahl feuerverzinkt 5.8

Abmessungen siehe Seite 155



→ Verwendung im trockenen Innenbereich

Ankerstange V-A 8.8

Stahl verzinkt 8.8

Abmessungen siehe Seite 155



→ Verwendung im trockenen Innenbereich

Ankerstange V-A A4

Edelstahl A4-70

Abmessungen siehe Seite 155



→ Verwendung im Innen- und Außenbereich

Ankerstange V-A HCR

Edelstahl HCR-70

Abmessungen siehe Seite 155



→ Verwendung in besonders aggressiver Umgebung

→ Hochkorrosionsbeständiger Edelstahl 1.4529

Ankerstange VM-A

Stahl verzinkt 5.8

Abmessungen siehe Seite 156



→ Verwendung im trockenen Innenbereich

→ Gewindestangen, Länge 1m, zum Zuschneiden

→ Mit Abnahmeprüfzeugnis 3.1 EN 10204 in jeder Packung (Festigkeitsnachweis)

Ankerstange VM-A 8.8

Stahl verzinkt 8.8

Abmessungen siehe Seite 156



→ Verwendung im trockenen Innenbereich

→ Gewindestangen, Länge 1m, zum Zuschneiden

→ Mit Abnahmeprüfzeugnis 3.1 EN 10204 in jeder Packung (Festigkeitsnachweis)

Ankerstange VM-A A4

Edelstahl A4-70

Abmessungen siehe Seite 156



→ Verwendung im Innen- und Außenbereich

→ Gewindestangen, Länge 1m, zum Zuschneiden

→ Mit Abnahmeprüfzeugnis 3.1 EN 10204 in jeder Packung (Festigkeitsnachweis)



Auszug aus den Anwendungsbedingungen der Bewertung ETA-19/0483 zur Verwendung in gerissem und ungerissem Beton (Option 1)

Zulässige Lasten nach EN 1992-4 für eine Nutzungsdauer bis 50 Jahre ohne Einfluss von Achs- und Randabständen in trockenem oder feuchtem Beton bei Druckluftreinigung im Temperaturbereich I -40°C bis +24°C (kurzzeitig bis +40°C) und im Temperaturbereich II -40°C bis +50°C (kurzzeitig bis +72°C). Der Einfluss der Dauerlast mit dem Faktor $\Psi_{sus} = 1,0$ und der Gesamtsicherheitsbeiwert (γ_M und γ_F) wurden berücksichtigt. Weitere Angaben und Temperaturbereiche siehe ETA. Tragfähigkeiten unter Brandbeanspruchung siehe Seite 181.

Lasten und Kennwerte

Injektionssystem VME plus, Ankerstange Stahl 5.8				M8	M10	M12	M16	M20	M24	M27	M30	
Verankerungstiefenbereich	$h_{ef,min} - h_{ef,max}$	[mm]		60 - 160	60 - 200	70 - 240	80 - 320	90 - 400	96 - 480	108 - 540	120 - 600	
Zulässige Zuglast für $h_{ef,min} - h_{ef,max}$				gerissener Beton								
Temperaturbereich	24°C/40°C ¹⁾	C20/25	zul. N	[kN]	5,0 - 8,6	6,3 - 13,8	9,6 - 20,0	11,7 - 37,1	14,0 - 58,1	15,4 - 83,8	18,4 - 109,5	21,6 - 133,3
	50°C/72°C ¹⁾	C20/25	zul. N	[kN]	4,3 - 8,6	5,4 - 13,8	8,8 - 20,0	11,7 - 37,1	14,0 - 58,1	15,4 - 83,8	18,4 - 109,5	21,6 - 133,3
Zulässige Zuglast für $h_{ef,min} - h_{ef,max}$				ungerissener Beton								
Temperaturbereich	24°C/40°C ¹⁾	C20/25	zul. N	[kN]	8,6	10,9 - 13,8	13,7 - 20,0	16,8 - 37,1	20,0 - 58,1	22,0 - 83,8	26,3 - 109,5	30,8 - 133,3
	50°C/72°C ¹⁾	C20/25	zul. N	[kN]	8,6	10,9 - 13,8	13,7 - 20,0	16,8 - 37,1	20,0 - 58,1	22,0 - 83,8	26,3 - 109,5	30,8 - 133,3
Zulässige Querlast für $h_{ef,min} - h_{ef,max}$				gerissener Beton								
Temperaturbereich	24°C/40°C ¹⁾	C20/25	zul. V	[kN]	6,3	9,7	14,3	23,5 - 26,9	28,0 - 42,3	30,8 - 60,6	36,8 - 78,9	43,1 - 96,0
	50°C/72°C ¹⁾	C20/25	zul. V	[kN]	6,3	9,7	14,3	23,5 - 26,9	28,0 - 42,3	30,8 - 60,6	36,8 - 78,9	43,1 - 96,0
Zulässige Querlast für $h_{ef,min} - h_{ef,max}$				ungerissener Beton								
Temperaturbereich	24°C/40°C ¹⁾	C20/25	zul. V	[kN]	6,3	9,7	14,3	26,9	40,0 - 42,3	44,1 - 60,6	52,6 - 78,9	61,6 - 96,0
	50°C/72°C ¹⁾	C20/25	zul. V	[kN]	6,3	9,7	14,3	26,9	40,0 - 42,3	44,1 - 60,6	52,6 - 78,9	61,6 - 96,0

Injektionssystem VME plus, Ankerstange Stahl 8.8

Zulässige Zuglast für $h_{ef,min} - h_{ef,max}$				gerissener Beton								
Temperaturbereich	24°C/40°C ¹⁾	C20/25	zul. N	[kN]	5,0 - 13,4	6,3 - 20,9	9,6 - 31,9	11,7 - 59,5	14,0 - 93,3	15,4 - 134,3	18,4 - 175,2	21,6 - 213,8
	50°C/72°C ¹⁾	C20/25	zul. N	[kN]	4,3 - 11,5	5,4 - 18,0	8,8 - 30,2	11,7 - 53,6	14,0 - 83,8	15,4 - 120,6	18,4 - 152,7	21,6 - 188,5
Zulässige Zuglast für $h_{ef,min} - h_{ef,max}$				ungerissener Beton								
Temperaturbereich	24°C/40°C ¹⁾	C20/25	zul. N	[kN]	10,9 - 13,8	10,9 - 21,9	13,7 - 31,9	16,8 - 59,5	20,0 - 93,3	22,0 - 134,3	26,3 - 175,2	30,8 - 213,8
	50°C/72°C ¹⁾	C20/25	zul. N	[kN]	10,8 - 13,8	10,9 - 21,9	13,7 - 31,9	16,8 - 59,5	20,0 - 93,3	22,0 - 134,3	26,3 - 175,2	30,8 - 213,8
Zulässige Querlast für $h_{ef,min} - h_{ef,max}$				gerissener Beton								
Temperaturbereich	24°C/40°C ¹⁾	C20/25	zul. V	[kN]	8,6	12,6 - 13,1	19,2 - 19,4	23,5 - 36,0	28,0 - 56,0	30,8 - 80,6	36,8 - 105,1	43,1 - 128,0
	50°C/72°C ¹⁾	C20/25	zul. V	[kN]	8,6	10,8 - 13,1	17,6 - 19,4	23,5 - 36,0	28,0 - 56,0	30,8 - 80,6	36,8 - 105,1	43,1 - 128,0
Zulässige Querlast für $h_{ef,min} - h_{ef,max}$				ungerissener Beton								
Temperaturbereich	24°C/40°C ¹⁾	C20/25	zul. V	[kN]	8,6	13,1	19,4	33,5 - 36,0	40,0 - 56,0	44,1 - 80,6	52,6 - 105,1	61,6 - 128,0
	50°C/72°C ¹⁾	C20/25	zul. V	[kN]	8,6	13,1	19,4	33,5 - 36,0	40,0 - 56,0	44,1 - 80,6	52,6 - 105,1	61,6 - 128,0

Injektionssystem VME plus, Ankerstange Edelstahl A4-70, HCR-70

Zulässige Zuglast für $h_{ef,min} - h_{ef,max}$				gerissener Beton								
Temperaturbereich	24°C/40°C ¹⁾	C20/25	zul. N	[kN]	5,0 - 9,9	6,3 - 15,7	9,6 - 22,5	11,7 - 42,0	14,0 - 65,3	15,4 - 94,3	18,4 - 57,4	21,6 - 70,2
	50°C/72°C ¹⁾	C20/25	zul. N	[kN]	4,3 - 9,9	5,4 - 15,7	8,8 - 22,5	11,7 - 42,0	14,0 - 65,3	15,4 - 94,3	18,4 - 57,4	21,6 - 70,2
Zulässige Zuglast für $h_{ef,min} - h_{ef,max}$				ungerissener Beton								
Temperaturbereich	24°C/40°C ¹⁾	C20/25	zul. N	[kN]	9,9	10,9 - 15,7	13,7 - 22,5	16,8 - 42,0	20,0 - 65,3	22,0 - 94,3	26,3 - 57,4	30,8 - 70,2
	50°C/72°C ¹⁾	C20/25	zul. N	[kN]	9,9	10,9 - 15,7	13,7 - 22,5	16,8 - 42,0	20,0 - 65,3	22,0 - 94,3	26,3 - 57,4	30,8 - 70,2
Zulässige Querlast für $h_{ef,min} - h_{ef,max}$				gerissener Beton								
Temperaturbereich	24°C/40°C ¹⁾	C20/25	zul. V	[kN]	6,0	9,2	13,7	23,5 - 25,2	28,0 - 39,4	30,8 - 56,8	34,5	42,0
	50°C/72°C ¹⁾	C20/25	zul. V	[kN]	6,0	9,2	13,7	23,5 - 25,2	28,0 - 39,4	30,8 - 56,8	34,5	42,0
Zulässige Querlast für $h_{ef,min} - h_{ef,max}$				ungerissener Beton								
Temperaturbereich	24°C/40°C ¹⁾	C20/25	zul. V	[kN]	6,0	9,2	13,7	25,2	39,4	44,1 - 56,8	34,5	42,0
	50°C/72°C ¹⁾	C20/25	zul. V	[kN]	6,0	9,2	13,7	25,2	39,4	44,1 - 56,8	34,5	42,0

Achs- und Randabstände

Minimale Bauteildicke für $h_{ef,min} - h_{ef,max}$	h_{min}	[mm]	100 - 190	100 - 230	100 - 270	116 - 356	134 - 444	152 - 536	168 - 600	190 - 670
Minimaler Achsabstand	s_{min}	[mm]	40	50	60	75	95	115	125	140
Minimaler Randabstand	c_{min}	[mm]	35	40	45	50	60	65	75	80

Montagedaten

Bohrlochdurchmesser	d_o	[mm]	10	12	14	18	22	28	30	35
Durchgangsloch im Anbauteil bei Vorsteckmontage	$d_{f,s}$	[mm]	9	12	14	18	22	26	30	33
Durchgangsloch im Anbauteil bei Durchsteckmontage	$d_{f,s}$	[mm]	12	14	16	20	24	30	33	40
Bohrlochtiefenbereich für $h_{ef,min} - h_{ef,max}$	h_o	[mm]	60 - 160	60 - 200	70 - 240	80 - 320	90 - 400	96 - 480	108 - 540	120 - 600
Drehmoment beim Verankern	$T_{inst,s}$	[Nm]	10	20	40 (FKL4.6: 35)	60	100	170	250	300
Mörtelbedarf pro 100 mm Bohrtiefe		[ml]	6,53	8,16	9,82	13,61	17,89	32,25	30,69	48,67

¹⁾ max. Langzeittemperatur/max. Kurzzeittemperatur

Höhere Betonfestigkeiten können zu höheren zulässigen Lasten führen. Der Einsatz eines Saugbohrers ohne anschließende Reinigung kann im ungerissenen Beton zu geringeren Lasten führen. Weitere Informationen entnehmen Sie bitte der Europäischen Technischen Bewertung ETA-19/0483.

Auf Anforderung: Das praxiserprobte Bemessungsprogramm auf CD-ROM oder unter www.mkt.de

Montage

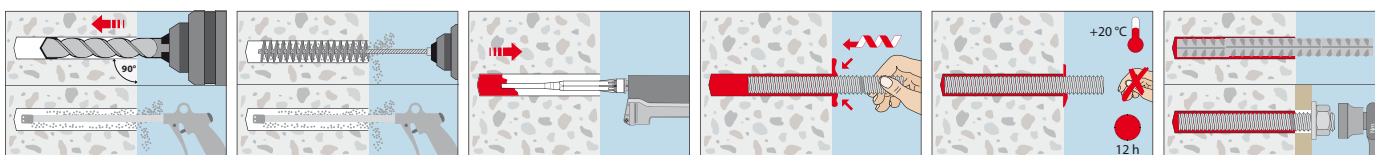



Auszug aus den Anwendungsbedingungen der Bewertung ETA-19/0483 zur Verwendung in gerissem und ungerissemem Beton (Option 1)

Zulässige Lasten nach EN 1992-4 für eine Nutzungsdauer bis 50 Jahre ohne Einfluss von Achs- und Randabständen in trockenem oder feuchtem Beton bei Druckluftreinigung im Temperaturbereich I -40°C bis +24°C (kurzzeitig bis +40°C) und für den Temperaturbereich II -40°C bis +50°C (kurzzeitig bis +72°C). Der Einfluss der Dauerlast mit dem Faktor $\Psi_{sus} = 1,0$ und der Gesamtsicherheitsbeiwert (γ_M und γ_p) wurden berücksichtigt. Weitere Angaben und Temperaturbereiche siehe ETA.

Lasten und Kennwerte				Temperaturbereich I -40°C bis +24°C/+40°C ¹⁾ und Temperaturbereich II -40°C bis +50°C/+72°C ¹⁾								
Innengewindehülse				IG M6 x 80	IG M6 x 90	IG M8 x 80	IG M8 x 100	IG M10 x 80	IG M10 x 100	IG M12 x 125	IG M16 x 170	IG M20 x 200
Verankerungstiefe h_{ef}		[mm]		80	90	80	100	80	100	125	170	200
Injektionssystem VME plus, Innengewindestange VMU-IG Stahl 5.8												
Zulässige Zuglast für h_{ef}												
Gerissener Beton	C20/25	zul. N	[kN]	4,8	4,8	8,1	8,1	11,7	13,8	20,0	36,2	46,4
Ungerissener Beton	C20/25	zul. N	[kN]	4,8	4,8	8,1	8,1	13,8	13,8	20,0	36,2	58,6
Zulässige Querlast für h_{ef}												
Gerissener Beton	C20/25	zul. N	[kN]	3,4	3,4	5,7	5,7	9,7	9,7	14,3	25,7	42,3
Ungerissener Beton	C20/25	zul. N	[kN]	3,4	3,4	5,7	5,7	9,7	9,7	14,3	25,7	42,3
Injektionssystem VME plus, Innengewindestange VMU-IG Edelstahl A4-70, HCR-70												
Zulässige Zuglast für h_{ef}												
Gerissener Beton	C20/25	zul. N	[kN]	5,3	5,3	9,9	9,9	11,7	15,7	22,5	36,3	31,0
Ungerissener Beton	C20/25	zul. N	[kN]	5,3	5,3	9,9	9,9	15,7	15,7	22,5	42,0	31,0
Zulässige Querlast für h_{ef}												
Gerissener Beton	C20/25	zul. N	[kN]	3,2	3,2	6,0	6,0	9,2	9,2	13,7	25,2	18,6
Ungerissener Beton	C20/25	zul. N	[kN]	3,2	3,2	6,0	6,0	9,2	9,2	13,7	25,2	18,6
Achs- und Randabstände												
Minimale Bauteildicke	h_{min}	[mm]		110	120	110	130	116	136	169	226	270
Minimaler Achsabstand	s_{min}	[mm]		50	50	60	60	75	75	95	115	140
Minimaler Randabstand	c_{min}	[mm]		40	40	45	45	50	50	60	65	80
Montagedaten												
Bohrlochdurchmesser	d_o	[mm]		12	12	14	14	18	18	22	28	35
Durchgangsloch im Anbauteil	$d_{r \leq}$	[mm]		7	7	9	9	12	12	14	18	22
Bohrlochtiefe	h_o	[mm]		80	90	80	100	80	100	125	170	200
Drehmoment beim Verankern	$T_{inst \leq}$	[Nm]		10	10	10	10	20	20	40	60	100
Mörtelbedarf pro Bohrloch		[ml]		6,6	7,4	7,9	9,9	10,9	13,6	22,4	54,9	97,4

¹⁾Max. Langzeittemperatur / max. Kurzzeittemperatur

Höhere Betonfestigkeiten können zu höheren zulässigen Lasten führen. Der Einsatz eines Saugbohrers ohne anschließende Reinigung kann im ungerissenen Beton zu geringeren Lasten führen. Weitere Informationen entnehmen Sie bitte der Europäischen Technischen Bewertung ETA-19/0483.

Auf Anforderung: Das praxisingerechte Bemessungsprogramm auf CD-ROM oder unter www.mkt.de

Lasten und Kennwerte				Temperaturbereich I -40°C bis +24°C/+40°C ¹⁾ und Temperaturbereich II -40°C bis +50°C/+72°C ¹⁾									
Injektionssystem VME plus, Betonstahl B500B				Ø8	Ø10	Ø12	Ø14	Ø16	Ø20	Ø24	Ø25	Ø28	Ø32
Verankerungstiefenbereich	$h_{ef,min} - h_{ef,max}$	[mm]		60 - 160	60 - 200	70 - 240	75 - 280	80 - 320	90 - 400	96 - 480	100 - 500	112 - 560	128 - 640
Zulässige Zuglast für $h_{ef,min} - h_{ef,max}$													
				gerissener Beton									
Temperaturbereich	24°C/40°C ¹⁾	C20/25	zul. N [kN]	5,0 - 13,4	6,3 - 20,9	9,6 - 31,2	10,7 - 42,4	11,7 - 55,4	14,0 - 86,6	15,4 - 124,6	16,4 - 135,2	19,4 - 169,6	23,7 - 221,6
	50°C/72°C ¹⁾	C20/25	zul. N [kN]	4,3 - 11,5	5,4 - 18,0	8,8 - 30,2	10,7 - 41,1	11,7 - 53,6	14,0 - 83,8	15,4 - 120,6	16,4 - 130,9	19,4 - 164,2	23,7 - 214,5
				ungerissener Beton									
Temperaturbereich	24°C/40°C ¹⁾	C20/25	zul. N [kN]	10,9 - 13,8	10,9 - 21,6	13,7 - 31,2	15,2 - 42,4	16,8 - 55,4	20,0 - 86,6	22,0 - 124,6	23,4 - 135,2	27,8 - 169,6	33,9 - 221,6
	50°C/72°C ¹⁾	C20/25	zul. N [kN]	8,6 - 13,8	10,8 - 21,6	13,7 - 31,2	15,2 - 42,4	16,8 - 55,4	20,0 - 86,6	22,0 - 124,6	23,4 - 135,2	27,8 - 169,6	33,9 - 221,6
Zulässige Querlast für $h_{ef,min} - h_{ef,max}$													
				gerissener Beton									
Temperaturbereich	24°C/40°C ¹⁾	C20/25	zul. V [kN]	6,5	10,1	14,5	19,8	23,5 - 25,9	28,0 - 40,4	30,8 - 58,2	32,8 - 63,1	38,9 - 79,2	47,5 - 103,4
	50°C/72°C ¹⁾	C20/25	zul. V [kN]	6,5	10,1	14,5	19,8	23,5 - 25,9	28,0 - 40,4	30,8 - 58,2	32,8 - 63,1	38,9 - 79,2	47,5 - 103,4
				ungerissener Beton									
Temperaturbereich	24°C/40°C ¹⁾	C20/25	zul. V [kN]	6,5	10,1	14,5	19,8	25,9	40,0 - 40,4	44,1 - 58,2	46,9 - 63,1	55,5 - 79,2	67,8 - 103,4
	50°C/72°C ¹⁾	C20/25	zul. V [kN]	6,5	10,1	14,5	19,8	25,9	40,0 - 40,4	44,1 - 58,2	46,9 - 63,1	55,5 - 79,2	67,8 - 103,4
Achs- und Randabstände													
Minimale Bauteildicke für $h_{ef,min} - h_{ef,max}$	h_{min}	[mm]		100 - 190	100 - 230	100 - 270/ 102 - 272 ³⁾	111 - 316	120 - 360	140 - 450	160 - 544	164 - 564	182 - 630	208 - 720
Minimaler Achsabstand	s_{min}	[mm]		40	50	60	70	75	95	120	120	130	150
Minimaler Randabstand	c_{min}	[mm]		35	40	45	50	50	60	70	70	75	85
Montagedaten													
Bohrlochdurchmesser	d_o	[mm]		10/12 ²⁾	12/14 ²⁾	14/16 ²⁾	18	20	25	32	32	35	40
Bohrlochtiefenbereich für $h_{ef,min} - h_{ef,max}$	h_o	[mm]		60 - 160	60 - 200	70 - 240	75 - 280	80 - 320	90 - 400	96 - 480	100 - 500	112 - 560	128 - 640
Mörtelbedarf pro 100mm Bohrtiefe		[ml]		4,16/8,46 ³⁾	5,07/10,12 ³⁾	5,97/11,78 ³⁾	13,44	15,09	23,11	44,65	40,03	44,22	57,32

¹⁾Max. Langzeittemperatur / max. Kurzzeittemperatur

²⁾Für Betonstähle Ø8, Ø10 und Ø12 sind beide Bohrlochdurchmesser möglich

³⁾Der erste Wert gilt für den kleineren Bohrlochdurchmesser, der zweite Wert für den größeren Bohrlochdurchmesser

Höhere Betonfestigkeiten können zu höheren zulässigen Lasten führen. Der Einsatz eines Saugbohrers ohne anschließende Reinigung kann im ungerissenen Beton zu geringeren Lasten führen. Weitere Informationen entnehmen Sie bitte der Europäischen Technischen Bewertung ETA-19/0483.

Auf Anforderung: Das praxisingerechte Bemessungsprogramm auf CD-ROM oder unter www.mkt.de

Injektionssystem VME plus

für nachträglichen Bewehrungsanschluss



Betonstahl B500



Zuganker ZA



Kartusche VME plus 440
Side-by-side Kartusche
Inhalt: 440 ml



Kartusche VME plus 585
Side-by-side Kartusche
Inhalt: 585 ml

Beschreibung

Das Injektionssystem VME plus besitzt auch die Europäische Technische Bewertung für nachträglichen Bewehrungsanschluss. Es können sowohl Betonstähle in den Durchmessern 8 mm bis 40 mm als auch Zuganker von M12 bis M24 verankert werden.

Durch die Verwendung des Saugbohrers SB wird während des Bohrens der Bohrstaub direkt bei der Entstehung abgesaugt. Dadurch reduzieren sich Verschmutzung und Feinstaubbelastung der Atemwege auf ein Minimum. Ebenso kann die nachträgliche Bohrlochreinigung - Ausbürsten und Ausblasen - entfallen.

Vorteile

- Lange Verarbeitungszeit, dadurch ideal bei großen Setztiefen und für hohe Temperaturen
- Großer Einsatzbereich, da bis 40 mm Bewehrungsstabdurchmesser zugelassen
- Bohrlocherstellung mit Hammerbohrer, Pressluftbohrer oder Saugbohrer
- Bei der Verwendung des Saugbohrers SB ist keine nachträgliche Reinigung mehr erforderlich
- Zugelassen für die Montage in trockenem und feuchtem Beton
- Zugelassen unter Brandbeanspruchung
- Angebrochene Kartuschen können mit einem neuen Statikmischer weiterverwendet werden
- Zuganker ZA mit Anschlussgewinde M12 – M24 können in individueller Länge auf Anfrage geliefert werden.

Anwendungsbeispiele für nachträglichen Bewehrungsanschluss:

Nachträgliches Anschließen von Treppen, Balkonen, Wänden oder Stützen, Verschließen von Wand- und Deckendurchbrüchen.

Anwendungsbeispiele Zuganker:

Verankerung von Geländerpfosten und von biegebeanspruchten Stützen, Verankerung auskragender Bauteile



Injektionsmörtel VME plus

- ➔ Lange Verarbeitungszeit
- ➔ Nahezu kein Schrumpfen des Mörtels



Bezeichnung	Artikelnummer	Inhalt ml	Inhalt pro Umkarton Stück	Gewicht pro Umkarton kg	Gewicht pro Stück kg
Kartusche VME plus 440	28258001	440	12	9,79	0,78
Kartusche VME plus 585	28258243	585	12	12,28	1,02
Statikmischer VM-XHP	28305301	-	12	0,18	0,01

Pro Kartusche liegt ein Statikmischer VM-XHP bei.

Aushärtezeiten Injektionsmörtel VME plus

- ➔ Kartuschentemperatur während der Verarbeitung +5°C bis +40°C

Temperatur (°C) im Bohrloch	maximale Verarbeitungszeit	minimale Aushärtezeit	
		trockener Beton	feuchter Beton
+5°C bis +9°C	80 min	48 h	96 h
+10°C bis +14°C	60 min	28 h	56 h
+15°C bis +19°C	40 min	18 h	36 h
+20°C bis +24°C	30 min	12 h	24 h
+25°C bis +34°C	12 min	9 h	18 h
+35°C bis +39°C	8 min	6 h	12 h
+40°C	8 min	4 h	8 h

Nutzlänge Statikmischer VM-XHP

Bohrlöcher müssen immer vom Bohrlochgrund her blasenfrei mit Mörtel gefüllt werden. Das ist nur möglich wenn die Mischerspitze wirklich bis zum Bohrlochgrund reicht und erst dann begonnen wird Mörtel auszupressen. Ist der Mischer aufgrund der Bohrtiefe oder größeren Klemmstärken bei Durchsteckmontage dazu nicht lang genug muss eine Mischerverlängerung verwendet werden.

Außendurchmesser Mischer:

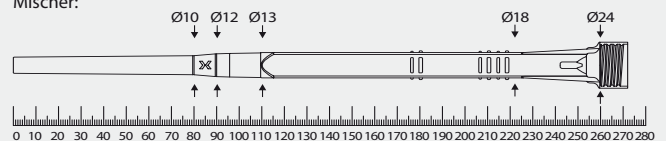

Zubehör für Injektionssystem VME plus bei nachträglichem Bewehrungsanschluss

Stab-Ø	Zuganker	Bohr-Ø	Ausblaspistole / Druckluftsystem ¹⁾	Reinigungsbürste RB ¹⁾	Injektionsadapter VM-IA ²⁾	Mischerverlängerung ^{2) 3)}	Maximal zulässige Bohrtiefe für Auspresspistole		
							VM-P 585 Standard, VM-P 585 Profi, VM-P 585 Akku	VM-P 585 Pneumatik	VM-P 1400 Pneumatic
mm		mm					mm	mm	mm
8		10	VM-ABP 200	RB 10 M6		VM-XE 10	250	250	250
8		12	VM-ABP 200 DLS mit RS, RS25	RB 12 M6 RB 12 M8		VM-XE 10	700	800	800
10		12	VM-ABP 200 DLS mit RS, RS25	RB 12 M6 RB 12 M8		VM-XE 10	250	250	250
10		14	VM-ABP 200 DLS mit RS, RS25	RB 14 M6 RB 14 M8	VM-IA 14	VM-XE 10	700	1000	1000
12	ZA-M12	14	VM-ABP 200 DLS mit RS, RS25	RB 14 M6 RB 14 M8	VM-IA 14	VM-XE 10	250	250	250
12	ZA-M12	16	VM-ABP 200 / 1000 DLS mit RS, RS25	RB 16 M6 RB 16 M8	VM-IA 16	VM-XE 10	700	1300 ¹⁾	1200 ¹⁾
14		18	VM-ABP 200 / 250 / 500 / 1000 DLS mit RS, RS25	RB 18 M6 RB 18 M8	VM-IA 18	VM-XE 10 VM-XLE 16	700	1300 ¹⁾	1400 ¹⁾³⁾
16	ZA-M16	20	VM-ABP 200 / 250 / 500 / 1000 DLS mit RS, RS25	RB 20 M6 RB 20 M8	VM-IA 20	VM-XE 10 VM-XLE 16	700	1300 ¹⁾	1600 ¹⁾³⁾
20	ZA-M20	25 ⁴⁾	VM-ABP 250 / 500 / 1000 DLS mit RS, RS25	RB 25 M8 ⁴⁾	VM-IA 25	VM-XE 10 VM-XLE 16	500	1000	2000 ¹⁾³⁾
22		28	VM-ABP 250 / 500 / 1000 DLS mit RS, RS25	RB 28 M6	VM-IA 28	VM-XE 10 VM-XLE 16	500	1000	2000 ¹⁾³⁾
24/25	ZA-M24	32	VM-ABP 250 / 500 / 1000 DLS mit RS, RS35	RB 32 M6 RB 32 M8	VM-IA 32	VM-XE 10 VM-XLE 16	500	1000	2000 ¹⁾³⁾
28		35	VM-ABP 250 / 500 / 1000 DLS mit RS, RS35	RB 35 M6 RB 35 M8	VM-IA 35	VM-XE 10 VM-XLE 16	500	1000	2000 ¹⁾³⁾
32		40	VM-ABP 250 / 500 / 1000 DLS mit RS, RS35	RB 40 M6	VM-IA 40	VM-XE 10 VM-XLE 16	500	1000	2000 ¹⁾³⁾
34		40	VM-ABP 250 / 500 / 1000 DLS mit RS, RS35	RB 40 M6	VM-IA 40	VM-XE 10 VM-XLE 16		1000	2000 ¹⁾³⁾
36		45	VM-ABP 250 / 500 / 1000 DLS mit RS, RS35	RB 45 M6	VM-IA 45	VM-XE 10 VM-XLE 16		1000	2000 ¹⁾³⁾
40		55	VM-ABP 250 / 500 / 1000 DLS mit RS, RS35	RB 55 M6	VM-IA 55	VM-XE 10 VM-XLE 16		1000	2000 ¹⁾³⁾
Siehe Seite			160	161	163	162	163 / 164	164	164

¹⁾Bei der Verwendung des Saugbohrers SB (siehe Seite 159) ist keine nachträgliche Reinigung mehr erforderlich (Bohr-Ø d₀ ≤ 40mm, Bohrlochtiefe h₁ ≤ 1.000mm)

²⁾Falls der Statikmischer den Bohrlochgrund nicht erreicht (siehe Nutzlänge Statikmischer) ist eine Mischerverlängerung zu verwenden. Ab einem Bohr-Ø d₀ ≥ 14 mm sind bei Horizontal- und Überkopfmontage sowie für Bohrlochtiefen > 240 mm Injektionsadapter und Mischerverlängerungen zu verwenden

³⁾Ab einer Verankerungstiefe l_v > 1300 mm ist nur die Mischerverlängerung VM-XLE 16 zulässig

⁴⁾Mit Hammer- oder Saugbohrer. Mit Druckluftbohrer: Bohr-Ø 26, Reinigungsbürste RB 26 M6



Auszug aus den Anwendungsbedingungen der Europäischen Technischen Bewertung ETA-19/0671 für nachträglichen Bewehrungsanschluss mit VME plus

Stabdurchmesser		Ø8	Ø8	Ø10	Ø10	Ø12	Ø12	Ø14	Ø16	Ø20	Ø20	Ø22	Ø24	Ø25	Ø28	Ø32	Ø34	Ø36	Ø40
Zuganker ZA / Gewinde							ZA M12	ZA M16	ZA M20				ZA M24						
Bohrlochdurchmesser	d ₀ [mm]	10	12	12	14	14	16	18	20	25	26	28	32	32	35	40	40	45	55
Bemessungswert der Verbundspannung ¹⁾ f _{bd,PIR} [N/mm ²]																			
Betonfestigkeitsklasse	C12/15 f _{bd,PIR} [N/mm ²]	1,6	1,6	1,6	1,6	1,6	1,6	1,6	1,6	1,6	1,6	1,6	1,6	1,6	1,6	1,6	1,6	1,5	1,5
	C16/20 f _{bd,PIR} [N/mm ²]	2,0	2,0	2,0	2,0	2,0	2,0	2,0	2,0	2,0	2,0	2,0	2,0	2,0	2,0	2,0	2,0	1,9	1,8
	C20/25 f _{bd,PIR} [N/mm ²]	2,3	2,3	2,3	2,3	2,3	2,3	2,3	2,3	2,3	2,3	2,3	2,3	2,3	2,3	2,3	2,3	2,2	2,1
	C25/30 f _{bd,PIR} [N/mm ²]	2,7	2,7	2,7	2,7	2,7	2,7	2,7	2,7	2,7	2,7	2,7	2,7	2,7	2,7	2,7	2,7	2,6	2,5
	C30/37 f _{bd,PIR} [N/mm ²]	3,0	3,0	3,0	3,0	3,0	3,0	3,0	3,0	3,0	3,0	3,0	3,0	3,0	3,0	3,0	2,9	2,9	2,8
	C35/45 f _{bd,PIR} [N/mm ²]	3,4	3,4	3,4	3,4	3,4	3,4	3,4	3,4	3,4	3,4	3,4	3,4	3,4	3,4	3,4	3,3	3,3	3,1
	C40/50 f _{bd,PIR} [N/mm ²]	3,7	3,7	3,7	3,7	3,7	3,7	3,7	3,7	3,7	3,7	3,7	3,7	3,7	3,7	3,7	3,6	3,6	3,4
	C45/55 f _{bd,PIR} [N/mm ²]	4,0	4,0	4,0	4,0	4,0	4,0	4,0	4,0	4,0	4,0	4,0	4,0	4,0	4,0	4,0	3,9	3,8	3,7
	C50/60 f _{bd,PIR} [N/mm ²]	4,3	4,3	4,3	4,3	4,3	4,3	4,3	4,3	4,3	4,3	4,3	4,3	4,3	4,3	4,3	4,2	4,1	4,0
Montagedaten Betonstahl B500B																			
Mörtelbedarf / 100 mm Setztiefe	[ml]	4,16	8,46	5,07	10,12	5,97	11,78	13,44	15,09	23,11	27,99	30,40	44,65	40,03	44,22	57,32	44,88	72,11	138,47
Montagedaten Zuganker ZA																			
Zuganker ZA / Gewinde							ZA M12	ZA M16	ZA M20				ZA M24						
Durchgangsloch im Anbauteil	d _f [mm]						14	18	22				26						
Wirksame Setztiefe	l _v [mm]						entsprechend statischer Berechnung												
Drehmoment beim Verankern	T _{inst,≤} [Nm]						50	100	150				150						
Schlüsselweite	SW [mm]						19	24	30				36						
Mörtelbedarf / 100 mm Setztiefe	[ml]						11,78	15,09	23,11				44,03						
Zuganker siehe Seite							158	158	158				auf Anfrage						

¹⁾Die Werte für f_{bd,PIR} sind für gute Verbundbedingungen gemäß EN 1992-1-1:2004 gültig.

Montage

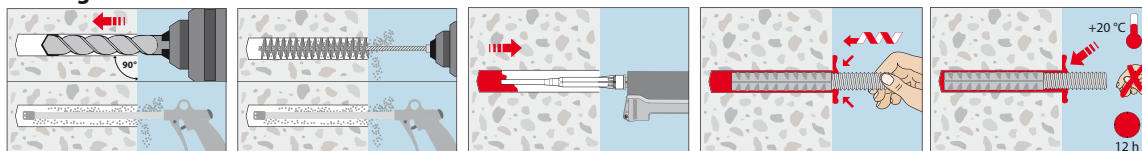

Injektionssystem VM-EA



Ankerstange V-A



Ankerstange VMU-A

Ankerstange VM-A
Meterstäbe zum ZuschneidenInnengewindestange
VMU-IG

Siebhülse VM-SH

Kartusche VM-EA 300
Schlauchfolien Kartusche
für Silikonpistolen geeignet
Inhalt: 300 mlKartusche VM-EA 345
Side-by-side Kartusche
Inhalt: 345 mlKartusche VM-EA 420
Koaxial Kartusche
Inhalt: 420 ml

Lastbereich: 0,1 kN–114,9 kN
Betongüte: C20/25–C50/60
Mauerwerk: Vollstein, Lochsteinmauerwerk
Material: Stahl verzinkt, Edelstahl A4
 Stahl feuerverzinkt, Edelstahl HCR

Beschreibung

Das Injektionssystem VM-EA ist ein Injektionssystem für Befestigungen im ungerissenen Beton und in Mauerwerk. Es setzt sich aus einem styrolfreien Injektionsmörtel, basierend auf Epoxyacrylat, in einer Mörtelkartusche, Ankerstange VMU-A, V-A oder handelsüblicher Gewindestange mit Abnahmeprüfzeugnis 3.1 (zum Beispiel MKT VM-A) sowie Mutter und Scheibe zusammen. Bei der Verwendung in Lochstein wird zusätzlich eine Siebhülse benötigt.



Vorteile

- Vielseitig einsetzbares Injektionssystem für unterschiedliche Anwendungen in Beton und Mauerwerk
- Zugelassen für ungerissenen Beton
- Zugelassen für die Montage in feuchtem Beton und in wassergefüllten Bohrlöchern
- Zugelassen für Porenbeton-, Voll- und Lochsteinmauerwerk, in trockenem und nassen Zustand
- Zugelassen mit Ankerstangen und mit handelsüblichen Gewindestangen mit Festigkeitsnachweis (Abnahmeprüfzeugnis 3.1)
- Im ungerissenen Beton zugelassen mit Innengewindestangen VMU-IG
- Zugelassen mit kürzbarer Siebhülse VM-SH 16 x 130/330 zur Überbrückung von Dämmsystemen und anderen weichen Untergründen
- Untergrundtemperatur während der Verarbeitung -5°C bis +39°C
- Umgebungstemperatur nach vollständiger Aushärtung -40°C bis +80°C
- In Beton variable Verankerungstiefen für mehr Flexibilität
- Angebrochene Kartuschen können mit einem neuen Statikmischer weiter verwendet werden
- Styrolfrei

Anwendungsbeispiele

Verankerungen im ungerissenen Beton:

Fußplatten, Stützen, Wandkonsolen, Befestigung von Fugenbändern.

Verankerungen in Mauerwerk:

Vordächer, Tür- und Fensterrahmen, Fassadenunterkonstruktionen, Lattungen, Tore usw.

Mit der Siebhülse VM-SH 16 x 130/330 sind Befestigungen in Lochstein durch Dämmplatten möglich

Injektionsmörtel VM-EA



- ➔ Modifiziertes Epoxyacrylat, styrolfrei
- ➔ Zugelassen für ungerissenen Beton und Mauerwerk

Bezeichnung	Artikelnummer	Inhalt ml	Umkartoninhalt Stück	Gewicht pro Umkarton kg	Gewicht pro Stück kg
Kartusche VM-EA 300	28253101	300	12	6,40	0,53
Kartusche VM-EA 345	28255211	345	12	8,00	0,65
Kartusche VM-EA 420	28256201	420	12	10,1	0,83
Statikmischer VM-X	28305111	-	12	0,12	0,01
Mischer-Verlängerung VM-XE 10/200 (200mm)	28306011	-	12	-	0,01
Mischer-Verlängerung VM-XE 10/500 (500mm)	85951101	-	10	-	0,02

Pro Kartusche liegt ein Statikmischer bei.

Nutzlänge Statikmischer VM-X

Bohrlöcher müssen immer vom Bohrlochgrund her blasenfrei mit Mörtel gefüllt werden. Das ist nur möglich wenn die Mischerspitze wirklich bis zum Bohrlochgrund reicht und erst dann begonnen wird Mörtel auszupressen. Ist der Mischer aufgrund der Bohrtiefe oder größeren Klemmstärken bei Durchsteckmontage dazu nicht lang genug muss eine Mischerverlängerung verwendet werden.

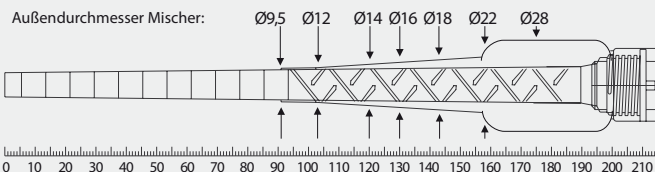

Aushärtezeiten Injektionsmörtel VM-EA

- ➔ Kartuscentemperatur während der Verarbeitung von + 5°C bis + 40°C

Temperatur (°C) im Bohrloch	Max. Verarbeitungszeit	Aushärtezeit ¹⁾
-5°C bis - 1°C	90 min	6 h
0°C bis + 4°C	45 min	3 h
+ 5°C bis + 9°C	25 min	2 h
+ 10°C bis + 14°C	20 min	100 min
+ 15°C bis + 19°C	15 min	80 min
+ 20°C bis + 29°C	6 min	45 min
+ 30°C bis + 34°C	4 min	25 min
+ 35°C bis + 39°C	2 min	20 min

¹⁾In trockenem und feuchtem Verankerungsgrund



Stapel-Box

- ➔ In der praktischen Kunststoffbox
- ➔ Stapel-Box, der ideale Vorratsbehälter
- ➔ H x B x T: 220 x 400 x 300 mm

Bezeichnung	Artikelnummer	Inhalt	Menge Stück	Gewicht pro Box kg
Stapel-Box VM-EA 300	28998201	Kartusche VM-EA 300	20	12,8
		Statikmischer VM-X	40	
Stapel-Box VM-EA 345	28998501	Kartusche VM-EA 345	20	15,3
		Statikmischer VM-X	40	
Stapel-Box VM-EA 420	28998801	Kartusche VM-EA 420	20	18,0
		Statikmischer VM-X	40	

Zubehör für Injektionssystem VM-EA in Beton

Ankerstange	Innengewindestange	Bohr-Ø	Ausblaspumpe / Ausblaspistole	Reinigungsbürste RB	Mischer-Verlängerung ²⁾	Auspresspistole
		mm				
M8		10	VM-AP 360 VM-ABP 200	RB 10 M6	VM-XE 10	
M10	VMU-IG M6	12	VM-AP 360 VM-ABP 200	RB 12 M6 RB 12 M8	VM-XE 10	VM-P 345 Standard, VM-P 345 Profi, VM-P 380 Standard, VM-P 380 Profi, VM-P 345 Akku, VM-P 380 Akku, VM-P 345 Pneumatik Eco, VM-P 380 Pneumatik Eco, VM-P 380 Pneumatik
M12	VMU-IG M8	14	VM-AP 360 VM-ABP 200	RB 14 M6 RB 14 M8	VM-XE 10	
M16	VMU-IG M10	18	VM-AP 360 VM-ABP 200 / 250 / 500 / 1000	RB 18 M6 RB 18 M8	VM-XE 10	
M20	VMU-IG M12	24	VM-AP 360 ¹⁾ VM-ABP 250 / 500 / 1000	RB 24 M6	VM-XE 10	
M24	VMU-IG M16	28	VM-AP 360 ¹⁾ VM-ABP 250 / 500 / 1000	RB 28 M6	VM-XE 10	
Siehe Seite			160	161	162	

¹⁾Bis zu einer Setztiefe von 240mm (h_{ef} ≤ 240mm) zulässig

²⁾Erforderlich ab einer Setztiefe von 190 mm und falls der Statikmischer den Bohrlochgrund nicht erreicht



Zubehör für Injektionssystem VM-EA in Mauerwerk

Ankerstange (ohne Siebhülse)	Siebhülse-Ø	Bohr-Ø	Ausblaspumpe / Ausblaspistole	Reinigungsbürste RB	Mischerverlängerung ¹⁾	Auspresspistole
mm	mm	mm				
M8		10	VM-AP 360 VM-ABP 200	RB 10 M6	VM-XE 10	
M10	VM-SH 12 x 80	12	VM-AP 360 VM-ABP 200	RB 12 M6	VM-XE 10	VM-P 345 Standard, VM-P 345 Profi, VM-P 380 Standard, VM-P 380 Profi, VM-P 345 Akku, VM-P 380 Akku, VM-P 825 Akku, VM-P 345 Pneumatik Eco, VM-P 380 Pneumatik Eco, VM-P 380 Pneumatik
M12		14	VM-AP 360 VM-ABP 200	RB 14 M6	VM-XE 10	
	VM-SH 16 x 85 VM-SH 16 x 130 VM-SH 16 x 130/330 ¹⁾	16	VM-AP 360 VM-ABP 200	RB 16 M6	VM-XE 10	
M16		18	VM-AP 360 VM-ABP 200 / 250	RB 18 M6	VM-XE 10	
	VM-SH 20 x 85 VM-SH 20 x 130 VM-SH 20 x 200	20	VM-AP 360 VM-ABP 200 / 250	RB 20 M6	VM-XE 10	
Siehe Seite			160	161	162	163 / 164

¹⁾Erforderlich falls der Statikmischer den Bohrlochgrund oder den Boden der Siebhülse nicht erreicht

Ankerstangen und Siebhülsen für Injektionssystem VM-EA in Beton und Mauerwerk

Ankerstange VMU-A

Stahl verzinkt 5.8

Abmessungen siehe Seite 154



- Verwendung im trockenen Innenbereich
- Stahl verzinkt 8.8 auf Anfrage

Ankerstange VMU-A fvz

Stahl feuerverzinkt 5.8

Abmessungen siehe Seite 154



- Verwendung im trockenen Innenbereich

Ankerstange VMU-A A4

Edelstahl A4-70

Abmessungen siehe Seite 154



- Verwendung im trockenen Innenbereich
- Edelstahl HCR auf Anfrage

Innengewindestange VMU-IG

Stahl verzinkt 5.8

Abmessungen siehe Seite 156



- Verwendung im trockenen Innenbereich
- Nur für ungerissenen Beton
- Mit Innengewinde

Innengewindestange VMU-IG A4

Edelstahl A4-70

Abmessungen siehe Seite 156



- Verwendung im Innen- und Außenbereich
- Nur für ungerissenen Beton
- Mit Innengewinde

Ankerstange V-A

Stahl verzinkt 5.8

Abmessungen siehe Seite 155



- Verwendung im trockenen Innenbereich

Ankerstange V-A fvz

Stahl feuerverzinkt 5.8

Abmessungen siehe Seite 155



- Verwendung im trockenen Innenbereich

Ankerstange V-A 8.8

Stahl verzinkt 8.8

Abmessungen siehe Seite 155



- Verwendung im trockenen Innenbereich

Ankerstange V-A A4

Edelstahl A4-70

Abmessungen siehe Seite 155



- Verwendung im Innen- und Außenbereich

Ankerstange V-A HCR

Edelstahl HCR-70

Abmessungen siehe Seite 155



- Verwendung in besonders aggressiver Umgebung
- Hochkorrosionsbeständiger Edelstahl 1.4529

Ankerstange VM-A

Stahl verzinkt 5.8

Abmessungen siehe Seite 156



- Verwendung im trockenen Innenbereich
- Gewindestangen, Länge 1m, zum Zuschneiden
- Mit Abnahmeprüfzeugnis 3.1 EN 10204 in jeder Packung (Festigkeitsnachweis)

Ankerstange VM-A 8.8

Stahl verzinkt 8.8

Abmessungen siehe Seite 156



- Verwendung im trockenen Innenbereich
- Gewindestangen, Länge 1m, zum Zuschneiden
- Mit Abnahmeprüfzeugnis 3.1 EN 10204 in jeder Packung (Festigkeitsnachweis)

Ankerstange VM-A A4

Edelstahl A4-70

Abmessungen siehe Seite 156



- Verwendung im Innen- und Außenbereich
- Gewindestangen, Länge 1m, zum Zuschneiden
- Mit Abnahmeprüfzeugnis 3.1 EN 10204 in jeder Packung (Festigkeitsnachweis)

Siebhülse VM-SH

Polypropylen

Abmessungen siehe Seite 157



- Zugelassen in Voll- und Lochstein



Ausgang aus den Anwendungsbedingungen der Europäischen Technischen Bewertung ETA-16/0898 zur Verwendung in ungerissemem Beton (Option 7)

Zulässige Lasten nach EN 1992-4 ohne Einfluss von Achs- und Randabständen in trockenem oder feuchtem Beton für Temperaturbereich I -40°C bis +24°C (kurzzeitig bis +40°C) und für Temperaturbereich II -40°C bis +50°C (kurzzeitig bis +80°C). Der Einfluss der Dauerlast mit dem Faktor $\Psi_{sus} = 1,0$ und der Gesamtsicherheitsbeiwert (γ_M und γ_F) wurden berücksichtigt. Weitere Angaben und Temperaturbereiche siehe ETA.

Lasten und Kennwerte		ungerissener Beton						
Injektionssystem VM-EA, Ankerstange Stahl 5.8			M8	M10	M12	M16	M20	M24
Verankerungstiefenbereich	hef,min - hef,max [mm]		60 - 160	60 - 200	70 - 240	80 - 320	90 - 400	96 - 480
Zulässige Zuglast für hef,min - hef,max								
Temperaturbereich	24°C/40°C ¹⁾ C20/25 zul. N [kN]		5,1 - 8,7	6,0 - 13,8	8,4 - 20,1	12,8 - 37,4	16,7 - 58,3	18,4 - 84,0
	50°C/80°C ¹⁾ C20/25 zul. N [kN]		3,9 - 8,7	4,5 - 13,8	6,3 - 20,1	9,6 - 37,4	13,5 - 58,3	17,2 - 84,0
Zulässige Querlast für hef,min - hef,max								
Temperaturbereich	24°C/40°C ¹⁾ C20/25 zul. V [kN]		6,3	9,9	14,5	26,9	40,0 - 42,0	44,1 - 60,5
	50°C/80°C ¹⁾ C20/25 zul. V [kN]		6,3	9,9	14,5	23,0 - 26,9	32,3 - 42,0	41,4 - 60,5
Injektionssystem VM-EA, Ankerstange Stahl 8.8								
Zulässige Zuglast für hef,min - hef,max								
Temperaturbereich	24°C/40°C ¹⁾ C20/25 zul. N [kN]		5,1 - 13,6	6,0 - 19,9	8,4 - 28,7	12,8 - 51,1	16,7 - 79,8	18,4 - 114,9
	50°C/80°C ¹⁾ C20/25 zul. N [kN]		3,9 - 10,4	4,5 - 15,0	6,3 - 21,5	9,6 - 38,3	13,5 - 59,8	17,2 - 86,2
Zulässige Querlast für hef,min - hef,max								
Temperaturbereich	24°C/40°C ¹⁾ C20/25 zul. V [kN]		8,4	13,3	19,3	30,6 - 35,9	40,0 - 56,0	44,1 - 80,7
	50°C/80°C ¹⁾ C20/25 zul. V [kN]		8,4	10,8 - 13,3	15,1 - 19,3	23,0 - 35,9	32,3 - 56,0	41,4 - 80,7
Injektionssystem VM-EA, Ankerstange Edelstahl A4-70, HCR-70								
Zulässige Zuglast für hef,min - hef,max								
Temperaturbereich	24°C/40°C ¹⁾ C20/25 zul. N [kN]		5,1 - 9,8	6,0 - 15,5	8,4 - 22,6	12,8 - 42,1	16,7 - 65,6	18,4 - 94,6
	50°C/80°C ¹⁾ C20/25 zul. N [kN]		3,9 - 9,8	4,5 - 15,0	6,3 - 21,5	9,6 - 38,3	13,5 - 59,8	17,2 - 86,2
Zulässige Querlast für hef,min - hef,max								
Temperaturbereich	24°C/40°C ¹⁾ C20/25 zul. V [kN]		5,9	9,3	13,5	25,2	39,4	44,1 - 56,7
	50°C/80°C ¹⁾ C20/25 zul. V [kN]		5,9	9,3	13,5	23,0 - 25,2	32,3 - 39,4	41,4 - 56,7
Achs- und Randabstände								
Minimale Bauteildicke für hef,min - hef,max	h _{min} [mm]		100 - 190	100 - 230	100 - 270	116 - 356	138 - 448	152 - 536
Minimaler Achsabstand	s _{min} [mm]		40	50	60	80	100	120
Minimaler Randabstand	c _{min} [mm]		40	50	60	80	100	120
Montagedaten								
Bohrlochdurchmesser	d _o [mm]		10	12	14	18	24	28
Durchgangsloch im Anbauteil	d _r ≤ [mm]		9	12	14	18	22	26
Bohrlochtiefenbereich für hef,min - hef,max	h _o [mm]		60 - 160	60 - 200	70 - 240	80 - 320	90 - 400	96 - 480
Drehmoment beim Verankern	T _{inst,max} [Nm]		10	20	40	80	120	160
Mörtelbedarf pro 100mm Bohrtiefe	[ml]		6,53	8,16	9,82	13,61	26,71	32,25

¹⁾Max. Langzeittemperatur / max. Kurzzeittemperatur

Höhere Betonfestigkeiten können zu höheren zulässigen Lasten führen.

Lasten und Kennwerte		ungerissener Beton								
Innengewindestange			IG M6 x 80	IG M6 x 90	IG M8 x 80	IG M8 x 100	IG M10 x 80	IG M10 x 100	IG M12 x 125	IG M16 x 170
Verankerungstiefe hef	[mm]		80	90	80	100	80	100	125	170
Zulässige Zuglast für hef										
Temperaturbereich	24°C/40°C ¹⁾ C20/25 zul. N [kN]		4,8	4,8	8,1	8,1	12,8	13,8	20,0	36,2
	50°C/80°C ¹⁾ C20/25 zul. N [kN]		4,8	4,8	7,2	8,1	9,6	12,0	18,7	30,5
Zulässige Querlast für hef										
Temperaturbereich	24°C/40°C ¹⁾ C20/25 zul. V [kN]		3,4	3,4	5,7	5,7	9,7	9,7	14,3	25,7
	50°C/80°C ¹⁾ C20/25 zul. V [kN]		3,4	3,4	5,7	5,7	9,7	9,7	14,3	25,7
Injektionssystem VM-EA, Innengewindestange VMU-IG Edelstahl A4-70, HCR-70										
Zulässige Zuglast für hef										
Temperaturbereich	24°C/40°C ¹⁾ C20/25 zul. N [kN]		5,3	5,3	9,6	9,9	12,8	15,7	22,5	40,7
	50°C/80°C ¹⁾ C20/25 zul. N [kN]		5,3	5,3	7,2	9,0	9,6	12,0	18,7	30,5
Zulässige Querlast für hef										
Temperaturbereich	24°C/40°C ¹⁾ C20/25 zul. V [kN]		3,2	3,2	6,0	6,0	9,2	9,2	13,7	25,2
	50°C/80°C ¹⁾ C20/25 zul. V [kN]		3,2	3,2	6,0	6,0	9,2	9,2	13,7	25,2
Achs- und Randabstände										
Minimale Bauteildicke für hef	h _{min} [mm]		110	120	110	130	116	136	173	226
Minimaler Achsabstand	s _{min} [mm]		50	50	60	60	80	80	100	120
Minimaler Randabstand	c _{min} [mm]		50	50	60	60	80	80	100	120
Montagedaten										
Bohrlochdurchmesser	d _o [mm]		12	12	14	14	18	18	24	28
Durchgangsloch im Anbauteil	d _r ≤ [mm]		7	7	9	9	12	12	14	18
Bohrlochtiefe für hef	d _o [mm]		80	90	80	100	80	100	125	170
Drehmoment beim Verankern	T _{inst} ≤ [Nm]		10	10	10	10	20	20	40	60
Mörtelbedarf pro Bohrloch	[ml]		6,6	7,4	7,9	9,9	10,9	13,6	33,4	54,9

¹⁾Max. Langzeittemperatur / max. Kurzzeittemperatur

Höhere Betonfestigkeiten können zu höheren zulässigen Lasten führen.

Montage in Beton

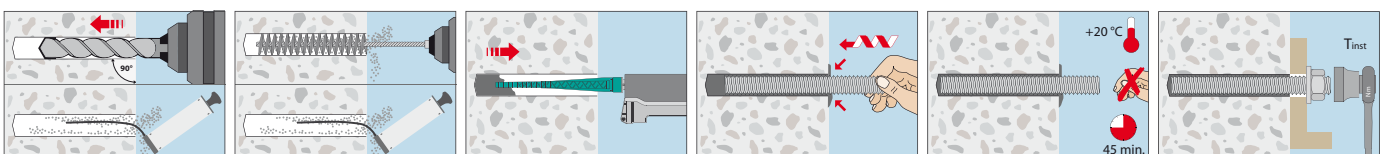



Auszug aus den Anwendungsbedingungen der Europäischen Technischen Bewertung ETA-17/0006 zur Verankerung in Mauerwerk

Zulässige Lasten ohne Einfluss von Achs- und Randabständen zu Bauteilrändern. Stoß- und Lagerfugen vermörtelt. Temperaturbereich -40°C bis +24°C (kurzzeitig bis +40°C) - Nutzungskategorie trocken/trocken). Der Gesamtsicherheitsbeiwert nach ETAG 029 (γ_M und γ_F) wurden berücksichtigt. Weitere Angaben und Temperaturbereiche siehe ETA.

Injektionssystem VM-EA, Vollstein ohne Siebhülse¹⁾

Vollziegel Mz-DF gemäß EN 771-1, Steinrohddichte ρ : 1,64 kg/dm³, Mindeststeinformat: 240x115x55 mm (z.B. Unipor)

			M8	M10	M12	M16
Ankerstangen: Stahl: \geq FKL 5.8; A4, HCR: \geq FKL 70						
Verankerungstiefe	hef	[mm]	80	90	100	100
Achsabstand = Minimaler Achsabstand	Scr = Smin	[mm]	240	270	300	300
Randabstand = Minimaler Randabstand	Ccr = Cmin	[mm]	120	135	150	150
Zul. Zuglast für Steindruckfestigkeit	$f_b \geq 10$ N/mm ²	zul. N	0,4	0,4	0,4	0,7
	$f_b \geq 20$ N/mm ²	zul. N	0,7	0,7	0,6	1
	$f_b \geq 28$ N/mm ²	zul. N	0,9	0,9	0,7	1,3
Zul. Querlast für Steindruckfestigkeit	$f_b \geq 10$ N/mm ²	zul. V	0,9	1,0	1,4	1,4
	$f_b \geq 20$ N/mm ²	zul. V	1,3	1,6	2,1	2,1
	$f_b \geq 28$ N/mm ²	zul. V	1,6	1,9	2,6	2,6
Bohrverfahren			Hammerbohren			
Drehmoment beim Verankern	Tinst,max	[Nm]	6	10	10	10

Kalksandstein KS-NF gemäß EN 771-2, Steinrohddichte ρ : 2,0 kg/dm³, Mindeststeinformat: 240x115x71 mm (z.B. Wemding)

			M8	M10	M12	M16
Ankerstangen: Stahl: \geq FKL 5.8; A4, HCR: \geq FKL 70						
Verankerungstiefe	hef	[mm]	80	90	100	100
Achsabstand = Minimaler Achsabstand	Scr = Smin	[mm]	240	270	300	300
Randabstand = Minimaler Randabstand	Ccr = Cmin	[mm]	120	135	150	150
Zul. Zuglast für Steindruckfestigkeit	$f_b \geq 10$ N/mm ²	zul. N	0,9	0,9	1,1	0,9
	$f_b \geq 20$ N/mm ²	zul. N	1,3	1,3	1,6	1,3
	$f_b \geq 27$ N/mm ²	zul. N	1,6	1,6	1,9	1,6
Zul. Querlast für Steindruckfestigkeit	$f_b \geq 10$ N/mm ²	zul. V	0,9	0,9	1,0	1,0
	$f_b \geq 20$ N/mm ²	zul. V	1,3	1,3	1,4	1,4
	$f_b \geq 27$ N/mm ²	zul. V	1,4	1,6	1,7	1,7
Bohrverfahren			Hammerbohren			
Drehmoment beim Verankern	Tinst,max	[Nm]	10	20	20	20

Leichtbetonvollstein gemäß EN 771-3, Steinrohddichte ρ : 0,63 kg/dm³, Mindeststeinformat: 300x123x248 mm (z.B. Bisotherm)

			M8	M10	M12	M16
Ankerstangen: Stahl: \geq FKL 5.8; A4, HCR: \geq FKL 70						
Verankerungstiefe	hef	[mm]	80	90	100	100
Achsabstand = Minimaler Achsabstand	Scr = Smin	[mm]	240	270	300	300
Randabstand = Minimaler Randabstand	Ccr = Cmin	[mm]	120	135	150	150
Zul. Zuglast für Steindruckfestigkeit	$f_b \geq 2$ N/mm ²	zul. N	0,6	0,6	0,6	0,6
Zul. Querlast für Steindruckfestigkeit	$f_b \geq 2$ N/mm ²	zul. V	0,9	1,0	1,1	1,1
Bohrverfahren			Drehbohren			
Drehmoment beim Verankern	Tinst,max	[Nm]	6	6	10	14

Leichtbetonvollstein Leca Lex harkko RUH-200 gemäß EN 771-3, Steinrohddichte ρ : 0,78 kg/dm³, Mindeststeinformat: 498x200x195 mm (z.B. Saint-Gobain Weber)

			M8	M10	M12	M16
Ankerstangen: Stahl: \geq FKL 5.8; A4, HCR: \geq FKL 70						
Verankerungstiefe	hef	[mm]	80	90	100	100
Achsabstand = Minimaler Achsabstand	Scr = Smin	[mm]	240	270	300	300
Randabstand = Minimaler Randabstand	Ccr = Cmin	[mm]	120	135	150	150
Zul. Zuglast für Steindruckfestigkeit	$f_b \geq 3$ N/mm ²	zul. N	0,6	0,9	0,9	0,9
Zul. Querlast für Steindruckfestigkeit	$f_b \geq 3$ N/mm ²	zul. V	0,9	1,1	1,1	1,1
Bohrverfahren			Drehbohren			
Drehmoment beim Verankern	Tinst,max	[Nm]	6	12	14	16

Montagedaten in Vollstein ohne Siebhülse

			M8	M10	M12	M16
Ankerstangen: Stahl: \geq FKL 5.8; A4, HCR: \geq FKL 70						
Bohrlochdurchmesser	d ₀	[mm]	10	12	14	18
Bohrlochtiefe	h ₀	[mm]	80	90	100	100
Bohrverfahren			Siehe Steindaten			
Minimale Wanddicke	h _{min}	[mm]	110	120	130	130
Durchgangsloch im anzuschließenden Bauteil	dr \leq	[mm]	9	12	14	18
Montagedrehmoment	Tinst,max	[Nm]	Siehe Steindaten			
Mörtelbedarf pro Bohrloch		[ml]	5,2	7,3	9,8	13,6
Bohrlöcher pro Kartusche	VM-EA 300	[Stück]	50	36	26	19
	VM-EA 345	[Stück]	59	42	31	22
	VM-EA 420	[Stück]	73	52	39	28

¹⁾Montage mit Siebhülse siehe ETA-17/0006



Auszug aus den Anwendungsbedingungen der Europäischen Technischen Bewertung ETA-17/0006 zur Verankerung in Mauerwerk

Zulässige Lasten ohne Einfluss von Achs- und Randabständen zu Bauteilrändern. Stoß- und Lagerfugen vermörtelt. Temperaturbereich 24°C (kurzzeitig bis +40°C) – Nutzungskategorie trocken/trocken. Der Gesamtsicherheitsbeiwert nach ETAG 029 (γ_M und γ_F) wurden berücksichtigt. Weitere Angaben und Temperaturbereiche siehe ETA.

Injektionssystem VM-EA, Porenbeton ohne Siebhülse

Porenbetonstein AAC2 gemäß EN 771-4, Steinrohddichte ρ : 0,35 kg/dm³, Mindeststeinformat: 599x375x249 mm (z.B. Ytong)

Ankerstangen: Stahl: \geq FKL 5.8; A4, HCR: \geq FKL 70			M8	M10	M12	M16
Verankerungstiefe	hef	[mm]	80	90	100	100
Achsabstand = Minimaler Achsabstand	Scr = Smin	[mm]	240	270	300	300
Randabstand = Minimaler Randabstand	Ccr = Cmin	[mm]	120	135	150	150
Zul. Zuglast für Steindruckfestigkeit	$f_b \geq 2$ N/mm ²	zul. N [kN]	0,3	0,3	0,5	0,5
Zul. Querlast für Steindruckfestigkeit	$f_b \geq 2$ N/mm ²	zul. V [kN]	0,5	0,7	0,9	1,3

Porenbetonstein AAC4 gemäß EN 771-4, Steinrohddichte ρ : 0,50 kg/dm³, Mindeststeinformat: 499x375x249 mm (z.B. Ytong)

Ankerstangen: Stahl: \geq FKL 5.8; A4, HCR: \geq FKL 70			M8	M10	M12	M16
Verankerungstiefe	hef	[mm]	80	90	100	100
Achsabstand = Minimaler Achsabstand	Scr = Smin	[mm]	240	270	300	300
Randabstand = Minimaler Randabstand	Ccr = Cmin	[mm]	120	135	150	150
Zul. Zuglast für Steindruckfestigkeit	$f_b \geq 4$ N/mm ²	zul. N [kN]	0,3	0,9	0,9	1,3
Zul. Querlast für Steindruckfestigkeit	$f_b \geq 4$ N/mm ²	zul. V [kN]	0,5	0,7	0,9	1,3

Porenbetonstein AAC6 gemäß EN 771-4, Steinrohddichte ρ : 0,60 kg/dm³, Mindeststeinformat: 499x240x249 mm (z.B. Porit)

Ankerstange: Stahl: \geq FKL 5.8; A4, HCR: \geq FKL 70			M8	M10	M12	M16
Verankerungstiefe	hef	[mm]	80	90	100	100
Achsabstand = Minimaler Achsabstand	Scr = Smin	[mm]	240	270	300	300
Randabstand = Minimaler Randabstand	Ccr = Cmin	[mm]	120	135	150	150
Zul. Zuglast für Steindruckfestigkeit	$f_b \geq 6$ N/mm ²	zul. N [kN]	0,7	1,1	1,6	2,0
Zul. Querlast für Steindruckfestigkeit	$f_b \geq 6$ N/mm ²	zul. V [kN]	2,0	3,2	3,2	3,9

Montagedaten in Porenbeton ohne Siebhülse

Ankerstangen: Stahl: \geq FKL 5.8; A4, HCR: \geq FKL 70			M8	M10	M12	M16
Bohrlochdurchmesser	d ₀	[mm]	10	12	14	18
Bohrlochtiefe	h ₀	[mm]	80	90	100	100
Bohrverfahren				Drehbohren		
Minimale Wanddicke	h _{min}	[mm]	110	120	130	130
Durchgangsloch im anzuschließenden Bauteil	d _r \leq	[mm]	9	12	14	18
Montagedrehmoment	T _{inst,max}	[Nm]	2	2	2	2
Mörtelbedarf pro Bohrloch		[ml]	5,2	7,3	9,8	13,6
Bohrlöcher pro Kartusche	VM-EA 300	[Stück]	50	36	26	19
	VM-EA 345	[Stück]	59	42	31	22
	VM-EA 420	[Stück]	73	52	39	28

Montage in Porenbeton und Vollstein ohne Siebhülse

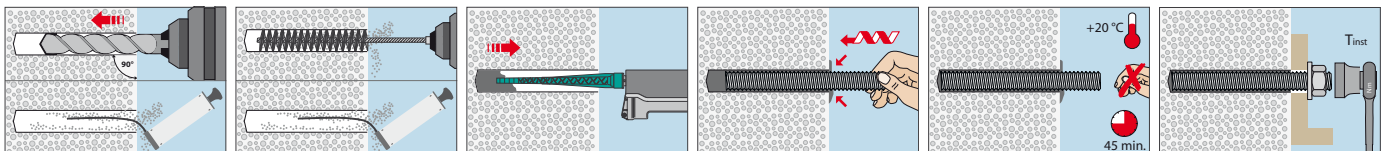

Montage in Lochstein mit Siebhülse

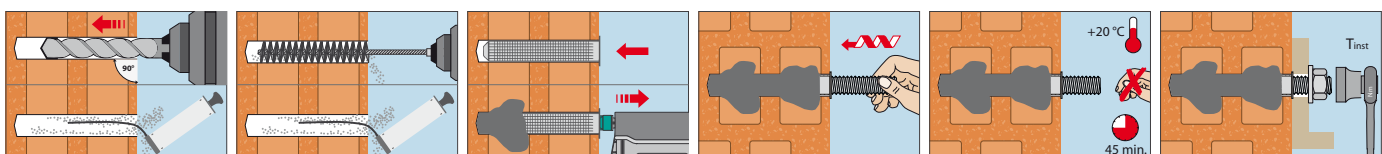



Auszug aus den Anwendungsbedingungen der Europäischen Technischen Bewertung ETA-17/0006 zur Verankerung in Mauerwerk

Zulässige Lasten ohne Einfluss von Achs- und Randabständen zu Bauteilrändern. Stoß- und Lagerfugen vermörtelt. Temperaturbereich -40°C bis +24°C (kurzzeitig bis +40°C) - Nutzungskategorie trocken/trocken. Der Gesamtsicherheitsbeiwert nach ETAG 029 (γ_M und γ_F) wurden berücksichtigt. Weitere Angaben und Temperaturbereiche siehe ETA.

Injektionssystem VM-EA, Lochstein mit Siebhülse

Kalksandlochstein KSL-3DF gemäß EN 771-2, Steinrohddichte ρ : 1,4 kg/dm³, Steinformat: 240x175x113 mm (z. B. Wemding)

Ankerstangen: Stahl: \geq FKL 5.8; A4, HCR: \geq FKL 70			M8	M8 / M10		M12/M16	M12		M16	
Siebhülsen VM-SH			12x80	16x85	16x130 / 16x130/330	20x85	20x130	20x200	20x130	20x200
Verankerungstiefe	hef	[mm]	80	85	130	85	130	200	130	200
Achsabstand = Minimaler Achsabstand parallel zur Lagerfuge	Scr = S _{min,II}	[mm]	240	240	240	240	240	240	240	240
Achsabstand = Minimaler Achsabstand senkrecht zur Lagerfuge	Scr = S _{min,I}	[mm]	113	113	113	113	113	113	113	113
Randabstand = Minimaler Randabstand	Ccr = C _{min}	[mm]	100	100	100	120	120	120	120	120
Zul. Zuglast für Steindruckfestigkeit	f _b \geq 8 N/mm ²	zul. N [kN]	0,4	0,4	0,7	0,4	0,7	0,7	0,7	0,7
	f _b \geq 12 N/mm ²	zul. N [kN]	0,6	0,6	1,0	0,6	1,0	1,0	1,0	1,0
	f _b \geq 14 N/mm ²	zul. N [kN]	0,7	0,7	1,1	0,7	1,1	1,1	1,1	1,1
Zul. Querlast für Steindruckfestigkeit	f _b \geq 8 N/mm ²	zul. V [kN]	0,6	0,7	0,9	0,9	0,9	0,9	1,1	1,1
	f _b \geq 12 N/mm ²	zul. V [kN]	0,7	1,0	1,3	1,0	1,3	1,3	1,4	1,4
	f _b \geq 14 N/mm ²	zul. V [kN]	0,9	1,1	1,4	1,3	1,4	1,4	1,7	1,7
Drehmoment beim Verankern	T _{inst,max}	[Nm]	8	8	8	8	8	8	8	8

Kalksandlochstein KSL-12DF gemäß EN 771-2, Steinrohddichte ρ : 1,4 kg/dm³, Steinformat: 498x175x238 mm (z. B. Wemding)

Ankerstangen: Stahl: \geq FKL 5.8; A4, HCR: \geq FKL 70			M8	M8 / M10		M12 / M16	
Siebhülsen VM-SH			12x80	16x85	16x130 / 16x130/330	20x85	20x130
Verankerungstiefe	hef	[mm]	80	85	130	85	130
Achsabstand = Minimaler Achsabstand parallel zur Lagerfuge	Scr = S _{min,II}	[mm]	498	498	498	498	498
Achsabstand = Minimaler Achsabstand senkrecht zur Lagerfuge	Scr = S _{min,I}	[mm]	238	238	238	238	238
Randabstand = Minimaler Randabstand	Ccr = C _{min}	[mm]	100	100	100	120	120
Zul. Zuglast für Steindruckfestigkeit	f _b \geq 10 N/mm ²	zul. N [kN]	0,1	0,3	1,0	0,3	1,0
	f _b \geq 12 N/mm ²	zul. N [kN]	0,1	0,4	1,3	0,4	1,3
	f _b \geq 16 N/mm ²	zul. N [kN]	0,1	0,6	1,6	0,6	1,6
Zul. Querlast für Steindruckfestigkeit	f _b \geq 10 N/mm ²	zul. V [kN]	0,9	1,7	2,0	1,7	2,0
	f _b \geq 12 N/mm ²	zul. V [kN]	1,0	2,0	2,3	2,0	2,3
	f _b \geq 16 N/mm ²	zul. V [kN]	1,1	2,6	2,9	2,4	2,9
Drehmoment beim Verankern	T _{inst,max}	[Nm]	2	4	4	4	4

Hochlochziegel HLZ-16DF gemäß EN 771-1, Steinrohddichte ρ : 0,83 kg/dm³, Steinformat: 497x238x240 mm (z. B. Unipor)

Ankerstangen: Stahl: \geq FKL 5.8; A4, HCR: \geq FKL 70			M8	M8	M8	M10	M10	M12/M16		
Siebhülsen VM-SH			12x80	16x85	16x130 / 16x130/330	16x85	16x130 / 16x130/330	20x85	20x130	20x200
Verankerungstiefe	hef	[mm]	80	85	130	85	130	85	130	200
Achsabstand = Minimaler Achsabstand parallel zur Lagerfuge	Scr = S _{min,II}	[mm]	497	497	497	497	497	497	497	497
Achsabstand = Minimaler Achsabstand senkrecht zur Lagerfuge	Scr = S _{min,I}	[mm]	238	238	238	238	238	238	238	238
Randabstand = Minimaler Randabstand	Ccr = C _{min}	[mm]	100	100	100	100	100	120	120	120
Zul. Zuglast für Steindruckfestigkeit	f _b \geq 6 N/mm ²	zul. N [kN]	0,3	0,4	0,7	0,4	0,7	0,6	0,7	0,7
	f _b \geq 9 N/mm ²	zul. N [kN]	0,3	0,6	0,9	0,6	0,9	0,7	0,9	0,9
	f _b \geq 12 N/mm ²	zul. N [kN]	0,4	0,7	1,0	0,7	1,0	1,0	1,0	1,0
Zul. Querlast für Steindruckfestigkeit	f _b \geq 6 N/mm ²	zul. V [kN]	0,7	1,1	1,1	1,1	1,7	1,1	1,7	1,7
	f _b \geq 9 N/mm ²	zul. V [kN]	0,9	1,3	1,4	1,4	2,0	1,4	2,0	2,0
	f _b \geq 12 N/mm ²	zul. V [kN]	1,0	1,6	1,7	1,7	2,3	1,7	2,3	2,3
Zul. Querlast für Steindruckfestigkeit	f _b \geq 14 N/mm ²	zul. V [kN]	1,1	1,7	1,9	1,7	2,6	1,7	2,6	2,6
Drehmoment beim Verankern	T _{inst,max}	[Nm]	6	6	6	6	6	6	6	6

Lochziegel Porotherm Homebric gemäß EN 771-1, Steinrohddichte ρ : 0,68 kg/dm³, Steinformat: 500x200x299 mm (z. B. Wienerberger)

Ankerstangen: Stahl: \geq FKL 5.8; A4, HCR: \geq FKL 70			M8	M8 / M10		M12 / M16	
Siebhülsen VM-SH			12x80	16x85	16x130 / 16x130/330	20x85	20x130
Verankerungstiefe	hef	[mm]	80	85	130	85	130
Achsabstand = Minimaler Achsabstand parallel zur Lagerfuge	Scr = S _{min,II}	[mm]	500	500	500	500	500
Achsabstand = Minimaler Achsabstand senkrecht zur Lagerfuge	Scr = S _{min,I}	[mm]	299	299	299	299	299
Randabstand = Minimaler Randabstand	Ccr = C _{min}	[mm]	100	100	100	120	120
Zul. Zuglast für Steindruckfestigkeit	f _b \geq 6 N/mm ²	zul. N [kN]	0,3	0,3	0,4	0,3	0,4
	f _b \geq 8 N/mm ²	zul. N [kN]	0,3	0,3	0,4	0,3	0,4
	f _b \geq 10 N/mm ²	zul. N [kN]	0,3	0,4	0,6	0,4	0,6
Zul. Querlast für Steindruckfestigkeit	f _b \geq 6 N/mm ²	zul. V [kN]	0,6	0,6	0,7	0,9	0,9
	f _b \geq 8 N/mm ²	zul. V [kN]	0,7	0,7	0,9	1,0	1,0
	f _b \geq 10 N/mm ²	zul. V [kN]	0,9	0,9	1,0	1,1	1,1
Drehmoment beim Verankern	T _{inst,max}	[Nm]	2	6	6	6	6



Auszug aus den Anwendungsbedingungen der Europäischen Technischen Bewertung ETA-17/0006 zur Verankerung in Mauerwerk

Zulässige Lasten ohne Einfluss von Achs- und Randabständen zu Bauteilrändern. Stoß- und Lagerfugen vermörtelt. Temperaturbereich -40°C bis +24°C (kurzzeitig bis +40°C) - Nutzungskategorie trocken/trocken. Der Gesamtsicherheitsbeiwert nach ETAG 029 (γ_M und γ_F) wurden berücksichtigt. Weitere Angaben und Temperaturbereiche siehe ETA.

Injektionssystem VM-EA, Lochstein mit Siebhülse

Lochziegel BGV Thermo gemäß EN 771-1, Steinrohddichte ρ : 0,62 kg/dm³, Steinformat: 500x200x314 mm (z. B. Leroux)

Ankerstangen: Stahl: \geq FKL 5.8; A4, HCR: \geq FKL 70			M8	M8/M10	M8	M10	M12	M16	M12 / M16
Siebhülsen VM-SH			12x80	16x85	16x130 16x130/330	16x130 16x130/330	20x85	20x85	20x130
Verankerungstiefe	hef	[mm]	80	85	130	130	85	85	130
Achsabstand = Minimaler Achsabstand parallel zur Lagerfuge	Scr = Smin,II	[mm]	500	500	500	500	500	500	500
Achsabstand = Minimaler Achsabstand senkrecht zur Lagerfuge	Scr = Smin,L	[mm]	314	314	314	314	314	314	314
Randabstand = Minimaler Randabstand	Cr = Cmin	[mm]	100	100	100	100	120	120	120
Zul. Zuglast für Steindruckfestigkeit	$f_b \geq 4$ N/mm ²	zul. N [kN]	0,1	0,2	0,3	0,3	0,2	0,3	0,3
	$f_b \geq 6$ N/mm ²	zul. N [kN]	0,2	0,3	0,3	0,4	0,3	0,3	0,4
	$f_b \geq 10$ N/mm ²	zul. N [kN]	0,3	0,3	0,4	0,4	0,3	0,4	0,4
Zul. Querlast für Steindruckfestigkeit	$f_b \geq 4$ N/mm ²	zul. V [kN]	0,6	0,6	0,7	0,7	0,6	0,6	0,7
	$f_b \geq 6$ N/mm ²	zul. V [kN]	0,6	0,7	0,9	0,9	0,9	0,9	0,9
	$f_b \geq 10$ N/mm ²	zul. V [kN]	0,9	1,0	1,1	1,1	1,0	1,0	1,1
Drehmoment beim Verankern	Tinst,max	[Nm]	2	4	4	4	4	4	4

Lochziegel Calibric Th gemäß EN 771-1, Steinrohddichte ρ : 0,62 kg/dm³, Steinformat: 500x200x314 mm (z. B. Terreal)

Ankerstangen: Stahl: \geq FKL 5.8; A4, HCR: \geq FKL 70			M8	M8/M10	M8	M10	M12	M16	M12 / M16
Siebhülsen VM-SH			12x80	16x85	16x130 16x130/330	16x130 16x130/330	20x85	20x85	20x130
Verankerungstiefe	hef	[mm]	80	85	130	130	85	85	130
Achsabstand = Minimaler Achsabstand parallel zur Lagerfuge	Scr = Smin,II	[mm]	500	500	500	500	500	500	500
Achsabstand = Minimaler Achsabstand senkrecht zur Lagerfuge	Scr = Smin,L	[mm]	314	314	314	314	314	314	314
Randabstand = Minimaler Randabstand	Cr = Cmin	[mm]	100	100	100	100	120	120	120
Zul. Zuglast für Steindruckfestigkeit	$f_b \geq 6$ N/mm ²	zul. N [kN]	0,2	0,2	0,3	0,3	0,2	0,3	0,3
	$f_b \geq 9$ N/mm ²	zul. N [kN]	0,3	0,3	0,3	0,3	0,3	0,4	0,3
	$f_b \geq 12$ N/mm ²	zul. N [kN]	0,3	0,3	0,3	0,4	0,3	0,4	0,4
Zul. Querlast für Steindruckfestigkeit	$f_b \geq 6$ N/mm ²	zul. V [kN]	0,7	1,0	1,0	1,0	1,7	1,7	1,7
	$f_b \geq 9$ N/mm ²	zul. V [kN]	1,0	1,3	1,3	1,3	2,1	2,1	2,1
	$f_b \geq 12$ N/mm ²	zul. V [kN]	1,1	1,6	1,6	1,6	2,4	2,4	2,4
Drehmoment beim Verankern	Tinst,max	[Nm]	2	2	2	2	2	2	2

Lochziegel Urbanbric gemäß EN 771-1, Steinrohddichte ρ : 0,74 kg/dm³, Steinformat: 560x200x274 mm (z. B. Imerys)

Ankerstangen: Stahl: \geq FKL 5.8; A4, HCR: \geq FKL 70			M8	M8 / M10	M12 / M16
Siebhülsen VM-SH			12x80	16x85	16x130 16x130/330
Verankerungstiefe	hef	[mm]	80	85	130
Achsabstand = Minimaler Achsabstand parallel zur Lagerfuge	Scr = Smin,II	[mm]	560	560	560
Achsabstand = Minimaler Achsabstand senkrecht zur Lagerfuge	Scr = Smin,L	[mm]	274	274	274
Randabstand = Minimaler Randabstand	Cr = Cmin	[mm]	100	100	100
Zul. Zuglast für Steindruckfestigkeit	$f_b \geq 6$ N/mm ²	zul. N [kN]	0,3	0,3	0,4
	$f_b \geq 9$ N/mm ²	zul. N [kN]	0,3	0,4	0,6
	$f_b \geq 12$ N/mm ²	zul. N [kN]	0,3	0,4	0,6
Zul. Querlast für Steindruckfestigkeit	$f_b \geq 6$ N/mm ²	zul. V [kN]	0,9	1,0	1,1
	$f_b \geq 9$ N/mm ²	zul. V [kN]	1,0	1,1	1,3
	$f_b \geq 12$ N/mm ²	zul. V [kN]	1,0	1,1	1,3
Drehmoment beim Verankern	Tinst,max	[Nm]	2	2	2

Lochziegel Blocchi Leggeri gemäß EN 771-1, Steinrohddichte ρ : 0,55 kg/dm³, Steinformat: 250x120x250 mm (z. B. Wienerberger)

Ankerstangen: Stahl: \geq FKL 5.8; A4, HCR: \geq FKL 70			M8	M8 / M10	M12 / M16
Siebhülsen VM-SH			12x80	16x85	16x130 16x130/330
Verankerungstiefe	hef	[mm]	80	85	130
Achsabstand = Minimaler Achsabstand parallel zur Lagerfuge	Scr = Smin,II	[mm]	250	250	250
Achsabstand = Minimaler Achsabstand senkrecht zur Lagerfuge	Scr = Smin,L	[mm]	250	250	250
Randabstand = Minimaler Randabstand	Cr = Cmin	[mm]	100	100	100
Zul. Zuglast für Steindruckfestigkeit	$f_b \geq 4$ N/mm ²	zul. N [kN]	0,1	0,1	0,1
	$f_b \geq 6$ N/mm ²	zul. N [kN]	0,1	0,1	0,2
	$f_b \geq 8$ N/mm ²	zul. N [kN]	0,2	0,2	0,2
Zul. Querlast für Steindruckfestigkeit	$f_b \geq 4$ N/mm ²	zul. V [kN]	0,6	0,6	0,6
	$f_b \geq 6$ N/mm ²	zul. V [kN]	0,6	0,6	0,6
	$f_b \geq 8$ N/mm ²	zul. V [kN]	0,7	0,7	0,7
Drehmoment beim Verankern	Tinst,max	[Nm]	4	4	4



Auszug aus den Anwendungsbedingungen der Europäischen Technischen Bewertung ETA-17/0006 zur Verankerung in Mauerwerk

Zulässige Lasten ohne Einfluss von Achs- und Randabständen zu Bauteilrändern. Stoß- und Lagerfugen vermörtelt. Temperaturbereich -40°C bis +24°C (kurzzeitig bis +40°C) - Nutzungskategorie trocken/trocken. Der Gesamtsicherheitsbeiwert nach ETAG 029 (γ_M und γ_F) wurden berücksichtigt. Weitere Angaben und Temperaturbereiche siehe ETA.

Lochstein mit Siebhülse

Injektionssystem VM-EA, Lochstein mit Siebhülse

Lochziegel Doppio Uni gemäß EN 771-1, Steinrohddichte ρ : 0,92 kg/dm³, Steinformat: 250x120x120 mm (z. B. Wienerberger)

Ankerstangen: Stahl: \geq FKL 5.8; A4, HCR: \geq FKL 70			M8	M8 / M10		M12 / M16		
Siebhülsen VM-SH			12x80	16x85	16x130 16x130/330	20x85	20x130	20x200
Verankerungstiefe	hef	[mm]	80	85	130	85	130	200
Achsabstand = Minimaler Achsabstand parallel zur Lagerfuge	Scr = S _{min,II}	[mm]	250	250	250	250	250	250
Achsabstand = Minimaler Achsabstand senkrecht zur Lagerfuge	Scr = S _{min,I}	[mm]	120	120	120	120	120	120
Randabstand = Minimaler Randabstand	Ccr = C _{min}	[mm]	100	100	100	120	120	120
Zul. Zuglast für Steindruckfestigkeit	f _b \geq 10 N/mm ²	zul. N	0,3	0,3	0,3	0,3	0,3	0,3
	f _b \geq 16 N/mm ²	zul. N	0,3	0,3	0,3	0,4	0,4	0,4
	f _b \geq 20 N/mm ²	zul. N	0,3	0,3	0,4	0,4	0,4	0,4
	f _b \geq 28 N/mm ²	zul. N	0,4	0,4	0,4	0,6	0,6	0,6
Zul. Querlast für Steindruckfestigkeit	f _b \geq 10 N/mm ²	zul. V	0,6	0,6	0,6	0,6	0,6	0,6
	f _b \geq 16 N/mm ²	zul. V	0,7	0,7	0,7	0,7	0,7	0,7
	f _b \geq 20 N/mm ²	zul. V	0,9	0,9	0,9	0,9	0,9	0,9
	f _b \geq 28 N/mm ²	zul. V	1,0	1,0	1,0	1,0	1,0	1,0
Drehmoment beim Verankern	T _{inst,max}	[Nm]	4	4	4	4	4	4

Leichtbetonlochstein Bloc creux B40 gemäß EN 771-3, Steinrohddichte ρ : 0,8 kg/dm³, Steinformat: 494x200x190 mm (z.B. Sepa)

Ankerstangen: Stahl: \geq FKL 5.8; A4, HCR: \geq FKL 70			M8	M8 / M10		M12 / M16		
Siebhülsen VM-SH			12x80	16x85	16x130 16x130/330	20x85	20x130	
Verankerungstiefe	hef	[mm]	80	85	130	85	130	
Achsabstand = Minimaler Achsabstand parallel zur Lagerfuge	Scr = S _{min,II}	[mm]	494	494	494	494	494	
Achsabstand = Minimaler Achsabstand senkrecht zur Lagerfuge	Scr = S _{min,I}	[mm]	190	190	190	190	190	
Randabstand = Minimaler Randabstand	Ccr = C _{min}	[mm]	100	100	100	120	120	
Zul. Zuglast für Steindruckfestigkeit	f _b \geq 4 N/mm ²	zul. N	0,1	0,2	0,6	0,3	0,6	
	f _b \geq 4 N/mm ²	zul. V	0,3	0,9	1,0	0,9	1,0	
Drehmoment beim Verankern	T _{inst,max}	[Nm]	2	2	2	2	2	

Leichtbetonlochstein Leca Lex harkko RUH-200 gemäß EN 771-3, Steinrohddichte ρ : 0,7 kg/dm³, Steinformat: 498x200x195 mm (z.B. Saint-Gobain Weber)

Ankerstangen: Stahl: \geq FKL 5.8; A4, HCR: \geq FKL 70			M8	M8 / M10		M12 / M16		
Siebhülsen VM-SH			12x80	16x85	16x130 16x130/330	20x85	20x130	
Verankerungstiefe	hef	[mm]	80	85	130	85	130	
Achsabstand = Minimaler Achsabstand parallel zur Lagerfuge	Scr = S _{min,II}	[mm]	498	498	498	498	498	
Achsabstand = Minimaler Achsabstand senkrecht zur Lagerfuge	Scr = S _{min,I}	[mm]	195	195	195	195	195	
Randabstand = Minimaler Randabstand	Ccr = C _{min}	[mm]	120	127	195	127	195	
Zul. Zuglast für Steindruckfestigkeit	f _b \geq 2,7 N/mm ²	zul. N	0,6	0,6	0,7	0,7	0,7	
	f _b \geq 2,7 N/mm ²	zul. V	0,7	1,0	1,0	1,0	1,0	
Drehmoment beim Verankern	T _{inst,max}	[Nm]	8	8	8	8	8	

Montagedaten in Lochstein mit Siebhülse

Ankerstangen: Stahl: \geq FKL 5.8; A4, HCR: \geq FKL 70			M8	M8 / M10		M12 / M16		
Siebhülsen VM-SH			12x80	16x85	16x130 16x130/330	20x85	20x130	20x200
Bohrlochdurchmesser	d ₀	[mm]	12	16	16	20	20	20
Bohrlochtiefe	h ₀	[mm]	85	90	135	90	135	205
Bohrverfahren					Drehbohren			
Minimale Wanddicke	h _{min}	[mm]	115	115	175	175	115	240
Durchgangsloch im anzuschließenden Bauteil	dr _≤	[mm]	9	9 / 12	9 / 12	9 / 12	14 / 18	14 / 18
Montagedrehmoment	T _{inst,max}	[Nm]	Siehe Steindaten					
Mörtelbedarf pro Bohrloch		[ml]	11,2	24,9	38,0	38 - 68 ¹⁾	41,1	62,9
Bohrlöcher pro Kartusche	VM-EA 300	[Stück]	23	10	6	3 - 6 ¹⁾	6	4
	VM-EA 345	[Stück]	27	12	8	4 - 8 ¹⁾	7	4
	VM-EA 420	[Stück]	33	15	10	5 - 10 ¹⁾	9	6

¹⁾ Abhängig von tatsächlicher Siebhülsenlänge

Verbundanker VZ



Lastbereich: 3,6 kN–56,0 kN
Betongüte: C20/25–C50/60
Material: Stahl verzinkt, Stahl feuerverzinkt, Edelstahl A4, HCR

Beschreibung

Der neue Verbundanker VZ, bestehend aus styrolfreier Verbundmörtelpatrone VZ-P und Ankerstange V-A, hat die Europäische Technische Bewertung für gerissenen und ungerissenen Beton. Die Montage erfolgt schnell und einfach: Nach dem Einschieben der Verbundmörtelpatrone in das gereinigte Bohrloch wird die Ankerstange V-A mittels eines Bohrhammers eingetrieben. Da die Verbundreaktion erst durch das Eintreiben der Ankerstange gestartet wird, können Verbundmörtelpatrone und Ankerstange unabhängig voneinander gesetzt werden und Arbeitsunterbrechungen sind problemlos möglich. Dies macht den Verbundanker VZ ideal für die Serienmontage. Die sehr kurze Aushärtezeit ermöglicht die zügige Befestigung schwerer Bauteile ohne lange Wartezeiten. Die Verarbeitung des Verbundanker VZ ist von -20 °C bis +40 °C Betontemperatur zulässig. Dadurch kann er im Innen- und im Außenbereich ganzjährig verwendet werden und ist auch für den Einsatz in Kühlhäusern hervorragend geeignet.

Zur Erstellung der Bohrlöcher können Hammerbohrer, Pressluftbohrer oder Saugbohrer SB verwendet werden. Bei der Verwendung des Saugbohrers SB wird die Feinstaubbelastung auf ein Minimum reduziert und die nachträgliche Bohrlochreinigung kann entfallen.

Vorteile

- Europäische Technische Bewertung im gerissenen und ungerissenen Beton
- Hohe, zulässige Lasten bei geringen Verankerungstiefen und Bauteildicken
- Geringe Achs- und sehr geringe Randabstände
- Brandgutachten für alle Größen
- Allgemeine Bauartgenehmigung als Beton-Beton-Verbinder (Z-21.8-2126)
- Zugelassene Verarbeitung ab -20 °C Untergrundtemperatur
- Sehr schnelle, zuverlässige Aushärtung, dadurch kaum Wartezeit bis zur Montage
- Keine längeren Aushärtezeiten in feuchtem Beton
- Ankerstangen V-A mit Außensechskant für leichte und schnelle Montage; ein passender Adapter zum Einspannen in ein Bohrfutter liegt jeder Packung bei
- Auch mit großer U-Scheibe für Leitplankenmontagen lieferbar
- Sonderlängen kostengünstig ohne Außensechskant lieferbar
- Bei der Verwendung der Saugbohrer SB kann die nachträgliche Bohrlochreinigung entfallen
- Styrolfrei



Anwendungsbeispiele

Verankerungen großer Lasten im gerissenen und ungerissenen Beton: Stahlkonstruktionen, Geländer, Regale, Fußplatten, Stützen, Konsolen, Leitplanken, Lärmschutzwände, Befestigungen in Kühlhäusern.

Verbundmörtelpatrone VZ-P



- Zweikomponentenmörtel in Glaspatrone, styrolfrei
- Zugelassen für gerissenen und ungerissenen Beton

Bezeichnung	Artikel-Nummer	Patronen-Ø mm	Patronen-länge mm	Umkarton-inhalt Stück	Gewicht pro Umkarton kg	Packungs-inhalt Stück	Gewicht pro Packung kg
VZ-P 8	64200801	9	85	500	7,2	10	0,14
VZ-P 10	64201001	11	90	500	9,7	10	0,19
VZ-P 12	64201201	13	95	500	12,8	10	0,25
VZ-P 16	64201601	17	95	500	19,5	10	0,38
VZ-P 20	64202001	17	145	200	12,9	10	0,63

Aushärtezeiten Verbundanker VZ

- Patronentemperatur während der Verarbeitung -15°C bis +40°C

Temperatur (°C) im Bohrloch	minimale Aushärtezeit
-20°C bis -16°C	17 h
-15°C bis -11°C	7 h
-10°C bis -6°C	4 h
-5°C bis -1°C	3 h
0°C bis +4°C	50 min
+5°C bis +9°C	25 min
+10°C bis +19°C	15 min
+20°C bis +29°C	6 min
+30°C bis +40°C	6 min

Zubehör für Verbundanker VZ

Verbundmörtelpatrone	Ankerstange	Bohr-Ø	Ausblaspumpe / Ausblaspistole	Reinigungsbürste RB
		mm		
VZ-P 8	M8	10	VM-AP 270 / 360 VM-ABP 200	RB 10 M6
VZ-P 10	M10	12	VM-AP 270 / 360 VM-ABP 200	RB 12 M6 RB 12 M8
VZ-P 12	M12	14	VM-AP 270 / 360 VM-ABP 200	RB 14 M6 RB 14 M8
VZ-P 16	M16	18	VM-AP 270 / 360 VM-ABP 200 / 250 / 500	RB 18 M6 RB 18 M8
VZ-P 20	M20	22	VM-AP 270 / 360 VM-ABP 250 / 500	RB 22 M6
Siehe Seite			160	161

Ankerstangen für Verbundanker VZ

Ankerstange V-A



→ Verwendung im trockenen Innenbereich

→ Stahl verzinkt 5.8

Bezeichnung	Artikel- Nummer	Bohrloch Ø x Tiefe mm	Maximale Klemmstärke t _{fix} mm	Nutzbare Länge in Beton ¹⁾ mm	Pack- inhalt Stück	Gewicht pro Packung kg
V-A 8-20/110	21101101	10 x 80	20	100	10	0,43
V-A 8-60/150	21105101	10 x 80	60	140	10	0,53
V-A 10-15/115	21202101	12 x 90	15	105	10	0,73
V-A 10-30/130	21203101	12 x 90	30	120	10	0,81
V-A 10-65/165	21207101	12 x 90	65	155	10	0,98
V-A 10-90/190	21210101	12 x 90	90	180	10	1,11
V-A 10-150/250	21216101	12 x 90	150	240	10	1,42
V-A 10-200/300	21221101	12 x 90	200	290	10	1,71
V-A 12-10/135	21304101	14 x 110	10	120	10	1,19
V-A 12-35/160	21306101	14 x 110	35	145	10	1,37
V-A 12-85/210	21312101	14 x 110	85	195	10	1,73
V-A 12-95/220	21313101	14 x 110	95	205	10	1,82
V-A 12-125/250	21316101	14 x 110	125	235	10	2,02
V-A 12-175/300	21321101	14 x 110	175	285	10	2,83
V-A 16-20/165	21507101	18 x 125	20	145	10	2,77
V-A 16-45/190	21510101	18 x 125	45	170	10	2,96
V-A 16-85/230	21514101	18 x 125	85	210	10	3,65
V-A 16-105/250	21516101	18 x 125	105	230	10	3,91
V-A 16-155/300	21521101	18 x 125	155	280	10	4,58
V-A 20-20/220	21613101	22 x 170	20	190	10	5,56
V-A 20-60/260	21617101	22 x 170	60	230	10	6,39
V-A 20-100/300	21621101	22 x 170	100	270	10	7,23

Weitere Längen auf Anfrage.

Jeder Ankerstangenpackung liegt ein Setzwerkzeug bei.

Ankerstange V-A 8.8



→ Verwendung im trockenen Innenbereich

→ Stahl verzinkt 8.8

Bezeichnung	Artikel- Nummer	Bohrloch Ø x Tiefe mm	Maximale Klemmstärke t _{fix} mm	Nutzbare Länge in Beton ¹⁾ mm	Pack- inhalt Stück	Gewicht pro Packung kg
V-A 8-20/110 8.8	21101171	10 x 80	20	100	10	0,43
V-A 8-60/150 8.8	21105171	10 x 80	60	140	10	0,53
V-A 10-15/115 8.8	21202171	12 x 90	15	105	10	0,73
V-A 10-30/130 8.8	21203171	12 x 90	30	120	10	0,81
V-A 10-65/165 8.8	21207171	12 x 90	65	155	10	0,98
V-A 10-90/190 8.8	21210171	12 x 90	90	180	10	1,11
V-A 12-10/135 8.8	21304171	14 x 110	10	120	10	1,19
V-A 12-35/160 8.8	21306171	14 x 110	35	145	10	1,37
V-A 12-85/210 8.8	21312171	14 x 110	85	195	10	1,73
V-A 12-125/250 8.8	21316171	14 x 110	125	235	10	2,02
V-A 12-175/300 8.8	21321171	14 x 110	175	285	10	2,83
V-A 16-20/165 8.8	21507171	18 x 125	20	145	10	2,77
V-A 16-45/190 8.8	21510171	18 x 125	45	170	10	2,96
V-A 16-85/230 8.8	21514171	18 x 125	85	210	10	3,65
V-A 16-105/250 8.8	21516171	18 x 125	105	230	10	3,91
V-A 16-155/300 8.8	21521171	18 x 125	155	280	10	4,58
V-A 20-20/220 8.8	21613171	22 x 170	20	190	10	5,56
V-A 20-60/260 8.8	21617171	22 x 170	60	230	10	6,39
V-A 20-100/300 8.8	21621171	22 x 170	100	270	10	7,23

Weitere Längen auf Anfrage.

Jeder Ankerstangenpackung liegt ein Setzwerkzeug bei.

Ankerstange V-A A4



- Verwendung im Innen- und Außenbereich
- Edelstahl A4-70

Bezeichnung	Artikelnummer	Bohrloch Ø x Tiefe mm	Maximale Klemmstärke t_{fix} mm	Packungs-inhalt Stück	Gewicht pro Packung kg
V-A 8-20/110 A4	21101501	10 x 80	20	10	0,43
V-A 8-60/150 A4	21105501	10 x 80	60	10	0,53
V-A 10-15/115 A4	21202501	12 x 90	15	10	0,73
V-A 10-30/130 A4	21203501	12 x 90	30	10	0,81
V-A 10-65/165 A4	21207501	12 x 90	65	10	0,98
V-A 10-90/190 A4	21210501	12 x 90	90	10	1,11
V-A 10-150/250 A4	21216501	12 x 90	150	10	1,42
V-A 10-200/300 A4	21221501	12 x 90	200	10	1,71
V-A 12-10/135 A4	21304501	14 x 110	10	10	1,19
V-A 12-35/160 A4	21306501	14 x 110	35	10	1,37
V-A 12-55/180 A4	21309501	14 x 110	55	10	1,51
V-A 12-85/210 A4	21312501	14 x 110	85	10	1,73
V-A 12-95/220 A4	21313501	14 x 110	95	10	1,82
V-A 12-125/250 A4	21316501	14 x 110	125	10	2,02
V-A 12-175/300 A4	21321501	14 x 110	175	10	2,83
V-A 16-5/150 A4	21505501	18 x 125	5	10	2,38
V-A 16-20/165 A4	21507501	18 x 125	20	10	2,77
V-A 16-45/190 A4	21510501	18 x 125	45	10	2,96
V-A 16-65/210 A4	21512501	18 x 125	65	10	3,20
V-A 16-85/230 A4	21514501	18 x 125	85	10	3,65
V-A 16-105/250 A4	21516501	18 x 125	105	10	3,91
V-A 16-155/300 A4	21521501	18 x 125	155	10	4,58
V-A 20-20/220 A4	21613501	22 x 170	20	10	5,56
V-A 20-60/260 A4	21617501	22 x 170	60	10	6,39
V-A 20-100/300 A4	21621501	22 x 170	100	10	7,23

Weitere Längen auf Anfrage. Jeder Ankerstangenpackung liegt ein Setzwerkzeug bei.

Leitplankensystem VZ-L



- Stahl 5.8 feuerverzinkt $\geq 50 \mu\text{m}$ (mittlere Schichtdicke gemäß EN ISO 10684)
- Mit großer U-Scheibe DIN EN ISO 7093 (DIN 9021, $\varnothing=50 \text{ mm}$)
- Ankerstange, Verbundankerpatrone VZ-P und Setzwerkzeug im Set

Bezeichnung	Artikelnummer	Bohrloch Ø x Tiefe mm	Ankerstange Ø x Länge mm	Klemmstärke t_{fix} mm	Packungs-inhalt Stück	Gewicht pro System kg
VZ-L 16-20/165 fvz	23507790	18x125	M16x165	20	10	3,32

Ankerstange V-A fvz



- Verbesserter Korrosionsschutz
- Stahl 5.8 feuerverzinkt $\geq 50 \mu\text{m}$ (mittlere Schichtdicke gemäß EN ISO 10684)

Bezeichnung	Artikelnummer	Bohrloch Ø x Tiefe mm	Max. Klemmstärke t_{fix} mm	Pck.-inhalt Stück	Gewicht pro Packung kg
V-A 8-20/110 fvz	21101201	10 x 80	20	10	0,43
V-A 10-30/130 fvz	21203201	12 x 90	30	10	0,81
V-A 10-90/190 fvz	21210201	12 x 90	90	10	1,11
V-A 12-35/160 fvz	21306201	14 x 110	35	10	1,37
V-A 12-95/220 fvz	21313201	14 x 110	95	10	1,82
V-A 16-20/165 fvz	21507201	18 x 125	20	10	2,77
V-A 16-45/190 fvz	21510201	18 x 125	45	10	2,96
V-A 16-65/210 fvz	21512201	18 x 125	65	10	3,20
V-A 20-20/220 fvz	21613201	22 x 170	20	10	5,56
V-A 20-60/260 fvz	21617201	22 x 170	60	10	6,39

Weitere Längen und Güte 8.8 auf Anfrage. Jeder Ankerstangenpackung liegt ein Setzwerkzeug bei.

Ankerstange V-A HCR



- Verwendung in besonders aggressiver Umgebung
- Hochkorrosionsbeständiger Edelstahl 1.4529

Bezeichnung	Artikelnummer	Bohrloch Ø x Tiefe mm	Maximale Klemmstärke t_{fix} mm	Packungs-inhalt Stück	Gewicht pro Packung kg
V-A 8-20/110 HCR	21101651	10 x 80	20	10	0,43
V-A 10-30/130 HCR	21203651	12 x 90	30	10	0,81
V-A 12-35/160 HCR	21306651	14 x 110	35	10	1,37
V-A 16-45/190 HCR	21510651	18 x 125	45	10	2,96

Weitere Längen auf Anfrage. Jeder Ankerstangenpackung liegt ein Setzwerkzeug bei.

Setzwerkzeug V-M



- Nur für Ankerstangen ohne Außensechskant, z. B. Sonderanfertigungen

Bezeichnung	Artikelnummer	Passend für Ankerstange	Packungsinhalt Stück	Gewicht pro Stück kg
V-M 8	27105160	M8	1	0,02
V-M 10	27205160	M10	1	0,03
V-M 12	27305160	M12	1	0,05
V-M 16	27505160	M16	1	0,06
V-M 20	27605160	M20	1	0,20



Auszug aus den Anwendungsbedingungen der Europäischen Technischen Bewertung ETA-20/0533 zur Verwendung in gerissenem und ungerissenem Beton (Option 1)

Zulässige Lasten nach EN 1992-4 ohne Einfluss von Achs- und Randabständen in trockenem oder feuchtem Beton für Temperaturbereich I -40°C bis +24°C (kurzzeitig bis +40°C) und für Temperaturbereich II -40°C bis +50°C (kurzzeitig bis +80°C). Der Einfluss der Dauerlast mit dem Faktor $\Psi_{sus} = 1,0$ und der Gesamtsicherheitsbeiwert (γ_M und γ_F) wurden berücksichtigt. Weitere Angaben und Temperaturbereiche siehe ETA. Tragfähigkeiten unter Brandbeanspruchung siehe Seite 181.

Lasten und Kennwerte					M8	M10	M12	M16	M20
Verbundanker VZ, Ankerstange V-A Stahl 5.8									
Verankerungstiefe		h_{ef}	[mm]		80	90	110	125	170
Zulässige Zuglast					gerissener Beton				
Temperaturbereich	24°C/40°C ¹⁾	C20/25	Zul. N	[kN]	4,0	7,3	11,5	18,7	30,3
	50°C/80°C ¹⁾	C20/25	Zul. N	[kN]	3,6	6,2	9,9	15,0	25,4
Zulässige Zuglast					ungerissener Beton				
Temperaturbereich	24°C/40°C ¹⁾	C20/25	Zul. N	[kN]	8,0	13,8	20,0	27,3	43,3
	50°C/80°C ¹⁾	C20/25	Zul. N	[kN]	6,8	12,3	18,1	27,3	43,3
Zulässige Querlast					gerissener und ungerissener Beton				
Temperaturbereich	24°C/40°C ¹⁾	C20/25	Zul. V	[kN]	6,3	9,7	14,3	26,9	41,7
	50°C/80°C ¹⁾	C20/25	Zul. V	[kN]	6,3	9,7	14,3	26,9	41,7
Verbundanker VZ, Ankerstange V-A Stahl 8.8									
Zulässige Zuglast					gerissener Beton				
Temperaturbereich	24°C/40°C ¹⁾	C20/25	Zul. N	[kN]	4,0	7,3	11,5	18,7	30,3
	50°C/80°C ¹⁾	C20/25	Zul. N	[kN]	3,6	6,2	9,9	15,0	25,4
Zulässige Zuglast					ungerissener Beton				
Temperaturbereich	24°C/40°C ¹⁾	C20/25	Zul. N	[kN]	8,0	14,6	21,4	27,3	43,3
	50°C/80°C ¹⁾	C20/25	Zul. N	[kN]	6,8	12,3	18,1	27,3	43,3
Zulässige Querlast					gerissener und ungerissener Beton				
Temperaturbereich	24°C/40°C ¹⁾	C20/25	Zul. V	[kN]	8,6	13,1	19,4	36,0	56,0
	50°C/80°C ¹⁾	C20/25	Zul. V	[kN]	8,6	13,1	19,4	35,9 ²⁾	56,0
Verbundanker VZ, Ankerstange V-A Edelstahl \geq A4-70, \geq HCR-70									
Zulässige Zuglast					gerissener Beton				
Temperaturbereich	24°C/40°C ¹⁾	C20/25	Zul. N	[kN]	4,0	7,3	11,5	18,7	30,3
	50°C/80°C ¹⁾	C20/25	Zul. N	[kN]	3,6	6,2	9,9	15,0	25,4
Zulässige Zuglast					ungerissener Beton				
Temperaturbereich	24°C/40°C ¹⁾	C20/25	Zul. N	[kN]	8,0	14,6	21,4	27,3	43,3
	50°C/80°C ¹⁾	C20/25	Zul. N	[kN]	6,8	12,3	18,1	27,3	43,3
Zulässige Querlast					gerissener und ungerissener Beton				
Temperaturbereich	24°C/40°C ¹⁾	C20/25	Zul. V	[kN]	6,0	9,2	13,7	25,2	39,4
	50°C/80°C ¹⁾	C20/25	Zul. V	[kN]	6,0	9,2	13,7	25,2	39,4
Mindestbauteildicke, Achs- und Randabstände									
Mindestbauteildicke		h_{min}	[mm]		110	120	140	160	220
Minimaler Achsabstand		s_{min}	[mm]		40	50	60	75	90
Minimaler Randabstand		c_{min}	[mm]		40	45	45	50	55
Montagedaten									
Bohrlochdurchmesser		d_0	[mm]		10	12	14	18	22
Durchgangsloch im Anbauteil		$d_{r \leq}$	[mm]		9	12	14	18	22
Bohrlochtiefe		h_0	[mm]		80	90	110	125	170
Montagedrehmoment		$T_{inst \leq}$	[Nm]		10	20	40	80	150
Schlüsselweite (Mutter)		SW	[mm]		13	17	19	24	30
Schlüsselweite (Ankerstange)		SW	[mm]		5	6	8	12	14

¹⁾max. Langzeittemperatur / max. Kurzzeittemperatur.

²⁾36,0 kN im ungerissenen Beton

Bei Bedarf: Das praxisingerechte Bemessungsprogramm unter www.mkt.de.

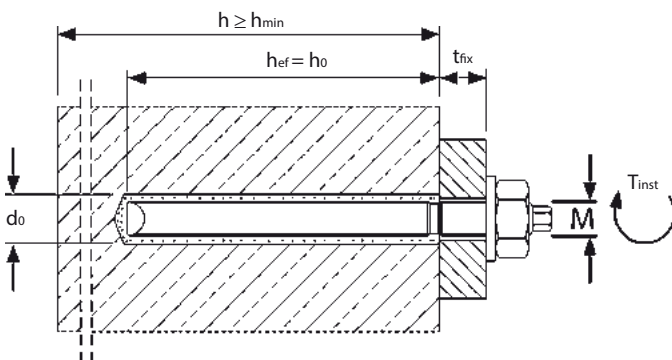

Montage

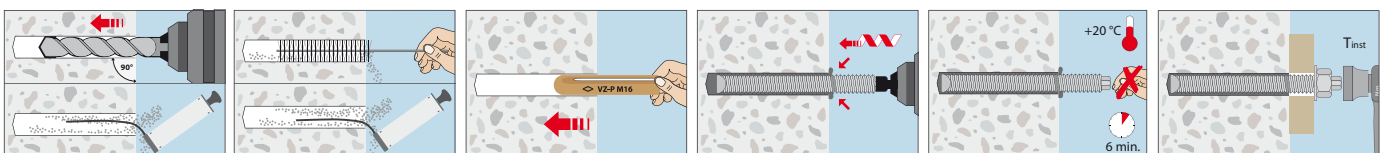

Verbundanker V



Ankerstange V-A



Mörtelpatrone V-P

Lastbereich: 3,0 kN–60,0 kN
Betongüte: C12/15–C50/60
Material: Stahl verzinkt, Stahl feuerverzinkt, Edelstahl A4, HCR

Beschreibung

Der Verbundanker V mit Europäischer Technischer Bewertung besteht aus der Glaspatrone V-P, gefüllt mit Kunstharz, Härter und Zuschlagstoffen, sowie der Ankerstange V-A. Die in der Patrone enthaltenen Komponenten werden beim Eintreiben der Ankerstange zu einem schnell aushärtenden Kunstharzmörtel vermischt. Dieses seit Jahrzehnten bewährte Ankersystem ist spreizdruckfrei und ermöglicht deshalb die Befestigung schwerer Lasten, auch bei kleinen Rand- und Achsabständen im ungerissenen Beton.

Vorteile

- Ankerstangen mit Außensechskant für leichte und schnelle Montage
- Jeder Packung liegt ein Adapter zum Einspannen in die Bohrmaschine bei
- Hervorragende Eignung für Serienmontage
- Abgedichtetes Bohrloch
- Umfangreiches Sortiment für alle Einsatzbereiche
- Einsetzbar in trockenem und nassem Beton
- Auch mit großer U-Scheibe für Leitplattenmontagen lieferbar
- Sonderlängen kostengünstig ohne Außensechskant lieferbar

Anwendungsbeispiele

Verankerung schwerer Lasten im ungerissenen Beton: Stützen, Fuß- und Kopfplatten, Konsolen, Leitplanken, Lärmschutzwände.



Mörtelpatrone V-P



- Zweikomponenten Kunstharzmörtel in Glaspatrone
- Zugelassen für ungerissenen Beton

Bezeichnung	Artikelnummer	Patronen-Ø mm	Patronenlänge mm	Umkartoninhalt Stück	Gewicht pro Umkarton kg	Packungsinhalt Stück	Gewicht pro Packung kg
V-P 8	25100801	9	80	500	7,02	10	0,13
V-P 10	25101001	11	80	500	8,50	10	0,16
V-P 12	25101201	13	95	500	12,30	10	0,25
V-P 14 ¹⁾	25101401	15	95	500	15,82	10	0,27
V-P 16	25101601	17	95	500	19,36	10	0,36
V-P 20	25102001	22	175	-	-	10	1,20
V-P 24	25102401	24	210	-	-	5	0,87
V-P 30 ¹⁾	25103001	33	265	-	-	5	2,64

¹⁾Nicht Bestandteil der Europäischen Technischen Bewertung ETA-05/0231.

Aushärtezeiten Verbundanker V

- Patronentemperatur bei der Verarbeitung min. +5°C

Temperatur (°C) im Bohrloch	Aushärtezeit	
	trockener Beton	feuchter Beton
0°C bis +4°C	5 h	10 h
+5°C bis +19°C	1 h	2 h
+ 20°C bis +29°C	20 min	40 min
≥ +30°C	10 min	20 min

Zubehör für Verbundanker V

Mörtelpatrone	Ankerstange	Bohr-Ø	Ausblaspumpe / Ausblaspistole	Reinigungsbürste RB
		mm		
V-P 8	M8	10	VM-AP 270 / 360 VM-ABP 200	RB 10 M6
V-P 10	M10	12	VM-AP 270 / 360 VM-ABP 200	RB 12 M6
V-P 12	M12	14	VM-AP 270 / 360 VM-ABP 200	RB 14 M6
V-P 14	M14	16	VM-AP 270 / 360 VM-ABP 200	RB 16 M6
V-P 16	M16	18	VM-AP 270 / 360 VM-ABP 200 / 250 / 500	RB 18 M6
V-P 20	M20	25	VM-AP 270 / 360 VM-ABP 250 / 500	RB 26 M6
V-P 24	M24	28	VM-AP 270 / 360 VM-ABP 250 / 500	RB 28 M6
V-P 30	M30	35	VM-AP 270 / 360 VM-ABP 250 / 500	RB 35 M6
Siehe Seite			160	161

Ankerstangen für Verbundanker V

Ankerstange V-A



- Verwendung im trockenen Innenbereich
- Stahl verzinkt 5.8

Bezeichnung	Artikelnummer	Bohrloch Ø x Tiefe	Maximale Klemmstärke t _{kl}	Packinhalt	Gewicht pro Packung
		mm	mm	Stück	kg
V-A 8-20/110	21101101	10 x 80	20	10	0,43
V-A 8-60/150	21105101	10 x 80	60	10	0,53
V-A 10-15/115	21202101	12 x 90	15	10	0,73
V-A 10-30/130	21203101	12 x 90	30	10	0,81
V-A 10-65/165	21207101	12 x 90	65	10	0,98
V-A 10-90/190	21210101	12 x 90	90	10	1,11
V-A 10-150/250	21216101	12 x 90	150	10	1,42
V-A 10-200/300	21221101	12 x 90	200	10	1,71
V-A 12-10/135	21304101	14 x 110	10	10	1,19
V-A 12-35/160	21306101	14 x 110	35	10	1,37
V-A 12-85/210	21312101	14 x 110	85	10	1,73
V-A 12-95/220	21313101	14 x 110	95	10	1,82
V-A 12-125/250	21316101	14 x 110	125	10	2,02
V-A 12-175/300	21321101	14 x 110	175	10	2,83
V-A 14-35/170 ¹⁾	21408101	16 x 120	35	10	1,91
V-A 16-20/165	21507101	18 x 125	20	10	2,77
V-A 16-45/190	21510101	18 x 125	45	10	2,96
V-A 16-85/230	21514101	18 x 125	85	10	3,65
V-A 16-105/250	21516101	18 x 125	105	10	3,91
V-A 16-155/300	21521101	18 x 125	155	10	4,58
V-A 20-20/220	21613101	25 x 170	20	10	5,56
V-A 20-60/260	21617101	25 x 170	60	10	6,39
V-A 20-100/300	21621101	25 x 170	100	10	7,23
V-A 24-15/260	21717101	28 x 210	15	5	4,89
V-A 24-55/300	21721101	28 x 210	55	5	5,54
V-A 30-70/380 ¹⁾²⁾	21829101	35 x 280	70	5	10,00

Weitere Längen auf Anfrage.

¹⁾Nicht Bestandteil der Europäischen Technischen Bewertung ETA-05/0231.

²⁾Für V-A 30-70/380 bitte Setzwerkzeug Art.-Nr. 27805160 gesondert bestellen.

Ankerstange V-A 8.8



- Verwendung im trockenen Innenbereich
- Stahl verzinkt 8.8

Bezeichnung	Artikelnummer	Bohrloch Ø x Tiefe	Maximale Klemmstärke t _{kl}	Packinhalt	Gewicht pro Packung
		mm	mm	Stück	kg
V-A 8-20/110 8.8	21101171	10 x 80	20	10	0,43
V-A 8-60/150 8.8	21105171	10 x 80	60	10	0,53
V-A 10-15/115 8.8	21202171	12 x 90	15	10	0,73
V-A 10-30/130 8.8	21203171	12 x 90	30	10	0,81
V-A 10-65/165 8.8	21207171	12 x 90	65	10	0,98
V-A 10-90/190 8.8	21210171	12 x 90	90	10	1,11
V-A 12-10/135 8.8	21304171	14 x 110	10	10	1,19
V-A 12-35/160 8.8	21306171	14 x 110	35	10	1,37
V-A 12-85/210 8.8	21312171	14 x 110	85	10	1,73
V-A 12-125/250 8.8	21316171	14 x 110	125	10	2,02
V-A 12-175/300 8.8	21321171	14 x 110	175	10	2,83
V-A 16-20/165 8.8	21507171	18 x 125	20	10	2,77
V-A 16-45/190 8.8	21510171	18 x 125	45	10	2,96
V-A 16-85/230 8.8	21514171	18 x 125	85	10	3,65
V-A 16-105/250 8.8	21516171	18 x 125	105	10	3,91
V-A 16-155/300 8.8	21521171	18 x 125	155	10	4,58
V-A 20-20/220 8.8	21613171	25 x 170	20	10	5,56
V-A 20-60/260 8.8	21617171	25 x 170	60	10	6,39
V-A 20-100/300 8.8	21621171	25 x 170	100	10	7,23
V-A 24-15/260 8.8	21717171	28 x 210	15	5	4,89
V-A 24-55/300 8.8	21721171	28 x 210	55	5	5,54

Ankerstange V-A A4



→ Verwendung im Innen- und Außenbereich

→ Edelstahl A4-70

Bezeichnung	Artikelnummer	Bohrloch Ø x Tiefe mm	Maximale Klemmstärke t _{fix} mm	Packungs- inhalt Stück	Gewicht pro Packung kg
V-A 8-20/110 A4	21101501	10 x 80	20	10	0,43
V-A 8-60/150 A4	21105501	10 x 80	60	10	0,53
V-A 10-15/115 A4	21202501	12 x 90	15	10	0,73
V-A 10-30/130 A4	21203501	12 x 90	30	10	0,81
V-A 10-65/165 A4	21207501	12 x 90	65	10	0,98
V-A 10-90/190 A4	21210501	12 x 90	90	10	1,11
V-A 10-150/250 A4	21216501	12 x 90	150	10	1,42
V-A 10-200/300 A4	21221501	12 x 90	200	10	1,71
V-A 12-10/135 A4	21304501	14 x 110	10	10	1,19
V-A 12-35/160 A4	21306501	14 x 110	35	10	1,37
V-A 12-55/180 A4	21309501	14 x 110	55	10	1,51
V-A 12-85/210 A4	21312501	14 x 110	85	10	1,73
V-A 12-95/220 A4	21313501	14 x 110	95	10	1,82
V-A 12-125/250 A4	21316501	14 x 110	125	10	2,02
V-A 12-175/300 A4	21321501	14 x 110	175	10	2,83
V-A 14-35/170 A4 ¹⁾	21408501	16 x 120	35	10	1,91
V-A 16-5/150 A4	21505501	18 x 125	5	10	2,38
V-A 16-20/165 A4	21507501	18 x 125	20	10	2,77
V-A 16-45/190 A4	21510501	18 x 125	45	10	2,96
V-A 16-65/210 A4	21512501	18 x 125	65	10	3,20
V-A 16-85/230 A4	21514501	18 x 125	85	10	3,65
V-A 16-105/250 A4	21516501	18 x 125	105	10	3,91
V-A 16-155/300 A4	21521501	18 x 125	155	10	4,58
V-A 20-20/220 A4	21613501	25 x 170	20	10	5,56
V-A 20-60/260 A4	21617501	25 x 170	60	10	6,39
V-A 20-100/300 A4	21621501	25 x 170	100	10	7,23
V-A 24-15/260 A4	21717501	28 x 210	15	5	4,89
V-A 24-55/300 A4	21721501	28 x 210	55	5	5,54
V-A 30-70/380 A4 ¹²⁾	21829501	35 x 280	70	5	10,00

Weitere Längen auf Anfrage. Jeder Ankerstangenpackung liegt ein Setzwerkzeug bei.

¹⁾Nicht Bestandteil der Europäischen Technischen Bewertung ETA-05/0231

²⁾Für V-A 30-70/380 A4 bitte Setzwerkzeug Art.-Nr. 27805160 gesondert bestellen.

Setzwerkzeug V-M



→ Nur für Ankerstangen ohne Außensechskant, z. B. Sonderanfertigungen oder V-A M30

Bezeichnung	Artikelnummer	Passend für Ankerstange	Packungsinhalt Stück	Gewicht pro Stück kg
V-M 8	27105160	M8	1	0,02
V-M 10	27205160	M10	1	0,03
V-M 12	27305160	M12	1	0,05
V-M 14	27405160	M14	1	0,05
V-M 16	27505160	M16	1	0,06
V-M 20	27605160	M20	1	0,20
V-M 24	27705160	M24	1	0,33
V-M 30	27805160	M30	1	0,63

Ankerstange V-A fvz



→ Verbesserter Korrosionsschutz

→ Stahl 5.8 feuerverzinkt ≥ 50 µm (mittlere Schichtdicke gemäß EN ISO 10684)

Bezeichnung	Artikelnummer	Bohrloch Ø x Tiefe mm	Max. Klemmstärke t _{fix} mm	Pck.- inhalt Stück	Gewicht pro Packung kg
V-A 8-20/110 fvz	21101201	10 x 80	20	10	0,43
V-A 10-30/130 fvz	21203201	12 x 90	30	10	0,81
V-A 10-90/190 fvz	21210201	12 x 90	90	10	1,11
V-A 12-35/160 fvz	21306201	14 x 110	35	10	1,37
V-A 12-95/220 fvz	21313201	14 x 110	95	10	1,82
V-A 16-20/165 fvz	21507201	18 x 125	20	10	2,77
V-A 16-45/190 fvz	21510201	18 x 125	45	10	2,96
V-A 16-65/210 fvz	21512201	18 x 125	65	10	3,20
V-A 20-20/220 fvz	21613201	25 x 170	20	10	5,56
V-A 20-60/260 fvz	21617201	25 x 170	60	10	6,39
V-A 24-15/260 fvz	21717201	28 x 210	15	5	4,89
V-A 24-55/300 fvz	21721201	28 x 210	55	5	5,54

Weitere Längen und Güte 8.8 auf Anfrage. Jeder Ankerstangenpackung liegt ein Setzwerkzeug bei.

Ankerstange V-A HCR



→ Verwendung in besonders aggressiver Umgebung

→ Hochkorrosionsbeständiger Edelstahl 1.4529

Bezeichnung	Artikelnummer	Bohrloch Ø x Tiefe mm	Maximale Klemmstärke t _{fix} mm	Packungs- inhalt Stück	Gewicht pro Packung kg
V-A 8-20/110 HCR	21101651	10 x 80	20	10	0,43
V-A 10-30/130 HCR	21203651	12 x 90	30	10	0,81
V-A 12-35/160 HCR	21306651	14 x 110	35	10	1,37
V-A 16-45/190 HCR	21510651	18 x 125	45	10	2,96

Weitere Längen auf Anfrage. Jeder Ankerstangenpackung liegt ein Setzwerkzeug bei.



Auszug aus den Anwendungsbedingungen der Europäischen Technischen Bewertung ETA-05/0231

Zulässige Lasten ohne Einfluss von Achs- und Randabständen in trockenem oder feuchtem Beton für Temperaturbereich I -40°C bis +24°C (kurzzeitig bis +40°C) und für Temperaturbereich II -40°C bis +50°C (kurzzeitig bis +80°C). Der Einfluss der Dauerlast mit dem Faktor $\Psi_{sus} = 1,0$ und der Gesamtsicherheitsbeiwert (γ_M und γ_P) wurden berücksichtigt. Weitere Angaben siehe ETA. Tragfähigkeiten unter Brandbeanspruchung siehe Seite 181.

Lasten und Kennwerte				ungerissener Beton							
Verbundanker V, Ankerstange V-A in Stahl 5.8 (verzinkt und feuerverzinkt)				M8	M10	M12	M14²⁾	M16	M20	M24	M30²⁾
Empfohlene Zuglast	C12/15 ²⁾ empf. N	[kN]	3,0	5,0	7,0	8,0	10,0	19,0	26,0	42,0	
Zulässige Zuglast											
Temperaturbereich	24°C/40°C ¹⁾	≥ C20/25 zul. N	[kN]	8,0	12,3	15,6	12,0	23,7	36,0	47,1	60,0
	50°C/80°C ¹⁾	≥ C20/25 zul. N	[kN]	8,0	12,3	15,6	12,0	19,9	29,7	34,6	60,0
Zulässige Querlast											
Temperaturbereich	24°C/40°C ¹⁾	≥ C20/25 zul. V	[kN]	5,1	8,0	12,0	12,0	22,3	34,9	50,3	60,0
	50°C/80°C ¹⁾	≥ C20/25 zul. V	[kN]	5,1	8,0	12,0	12,0	22,3	34,9	50,3	60,0
Verbundanker V, Ankerstange V-A in Edelstahl A4, HCR				M8	M10	M12	M14²⁾	M16	M20	M24	M30²⁾
Empfohlene Zuglast	C12/15 ²⁾ empf. N	[kN]	3,0	5,0	7,0	8,0	10,0	19,0	26,0	42,0	
Zulässige Zuglast											
Temperaturbereich	24°C/40°C ¹⁾	≥ C20/25 zul. N	[kN]	8,0	12,3	15,6	12,0	23,7	36,0	47,1	60,0
	50°C/80°C ¹⁾	≥ C20/25 zul. N	[kN]	8,0	12,3	15,6	12,0	19,9	29,7	34,6	60,0
Zulässige Querlast											
Temperaturbereich	24°C/40°C ¹⁾	≥ C20/25 zul. V	[kN]	6,0	9,2	13,3	12,0	25,2	39,4	56,8	60,0
	50°C/80°C ¹⁾	≥ C20/25 zul. V	[kN]	6,0	9,2	13,3	12,0	25,2	39,4	56,8	60,0
Achs- und Randabstände											
Verankerungstiefe	h _{ef}	[mm]	80	90	110	120	125	170	210	280	
Achsabstand	s _{cr,N}	[mm]	240	270	330	300	375	510	630	700	
Randabstand	s _{cr,N}	[mm]	120	135	165	150	187,5	255	315	350	
Mindestbauteildicke	h _{min}	[mm]	110	120	140	170	160	220	260	330	
Minimaler Achsabstand	s _{min}	[mm]	40	45	55	120	65	85	105	280	
Minimaler Randabstand	c _{min}	[mm]	40	45	55	60	65	85	105	140	
Montagedaten											
Bohrlochdurchmesser	d ₀	[mm]	10	12	14	16	18	25	28	35	
Durchgangsloch im Anbauteil	d _f ≤	[mm]	9	12	14	16	18	22	26	33	
Bohrlochtiefe	h ₀	[mm]	80	90	110	120	125	170	210	280	
Drehmoment beim Verankern	T _{inst} ≤	[Nm]	10	20	40	60	80	120	180	400	
Schlüsselweite (Mutter)	SW	[mm]	13	17	19	22	24	30	36	46	
Schlüsselweite (Ankerstange)	SW	[mm]	5	6	8	10	12	14	17	-	

¹⁾max. Langzeittemperatur / max. Kurzzeittemperatur.

²⁾Nicht Bestandteil der Europäischen Technischen Bewertung. Empfohlene Lasten für Größen M14 und M30 und in Beton C12/15.

Bei Bedarf: Das praxisgerechte Bemessungsprogramm unter www.mkt.de.

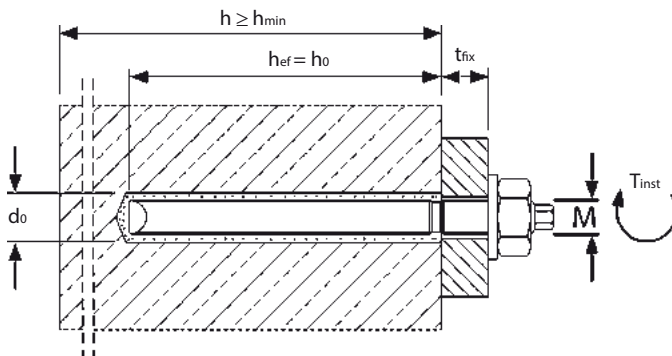

Montage

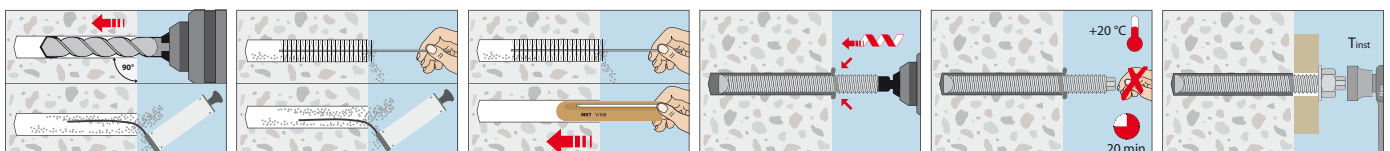

Verbundanker V-IG / V-IG A4



Innengewindehülse V-IG
Stahl verzinkt 5.8



Innengewindehülse V-IG A4
Edelstahl A4



Mörtelpatrone V-P

Lastbereich: 5,2 kN–25,1 kN
Betongüte: C20/25–C50/60
Material: Stahl verzinkt, Edelstahl A4

Beschreibung

Der Verbundanker V-IG / V-IG A4 ist die Innengewindeversion des Verbundankers V. Das System besteht aus einer Glaspatrone, gefüllt mit Kunstharz, Härter und Quarzzuschlagstoffen, sowie der Innengewindehülse V-IG / V-IG A4. Die in der Patrone enthaltenen Komponenten werden beim Eintreiben der Ankerstange zu einem schnell aushärtenden Kunstharzmörtel vermischt. Dieses seit Jahrzehnten bewährte Ankersystem ist spreizdruckfrei und ermöglicht deshalb die Befestigung schwerer Lasten auch bei kleinen Rand- und Achsabständen. Das Bohrloch wird durch den Kunstharzmörtel abgedichtet.

Anwendungsbeispiele

Nicht sicherheitsrelevante Verankerung schwerer Lasten im ungerissenen Beton: Stützen, Fuß- und Kopfplatten, Konsolen.



Mörtelpatrone V-P



- Zweikomponenten Kunstharzmörtel in Glaspatrone
- Geeignet für ungerissenen Beton

Bezeichnung	Artikelnummer	Patronen-Ø mm	Patronenlänge mm	Umkartoninhalt Stück	Gewicht pro Umkarton kg	Packungsinhalt Stück	Gewicht pro Packung kg
V-P 12	25101201	13	95	500	12,30	10	0,25
V-P 14	25101401	15	95	500	15,82	10	0,27
V-P 16	25101601	17	95	500	19,36	10	0,36
V-P 16 IG ¹⁾	25202201	22	115	-	-	10	0,98

¹⁾Für Innengewindehülse V-IG M 16.

Aushärtezeiten Verbundanker V-IG / V-IG A4

- Patronentemperatur bei der Verarbeitung min. +5°

Temperatur (°C) im Bohrloch	Aushärtezeit	
	trockener Beton	feuchter Beton
-5°C bis +4°C	5 h	10 h
+5°C bis +19°C	1 h	2 h
+ 20°C bis +29°C	20 min	40 min
≥ +30°C	10 min	20 min

Zubehör Verbundanker V mit Innengewindehülse V-IG

Mörtelpatrone	Innengewindehülse	Bohr-Ø mm	Ausblaspumpe / Ausblaspistole	Reinigungsbürste RB
V-P 12	V-IG M8	14	VM-AP 270 / 360 VM-ABP 200	RB 14 M6
V-P 14	V-IG M10	16	VM-AP 270 / 360 VM-ABP 200	RB 16 M6
V-P 16	V-IG M12	18	VM-AP 270 / 360 VM-ABP 200 / 250 / 500	RB 18 M6
V-P 16 IG	V-IG M16	22	VM-AP 270 / 360 VM-ABP 200 / 250 / 500	RB 22 M6
Siehe Seite			160	161

Innengewindehülse V-IG



- Stahl verzinkt 5.8
- Bündig mit Betonoberfläche; mit Innengewinde

Bezeichnung	Artikelnummer	passende Mörtelpatrone	Aussen-Ø x Dübellänge mm	Bohrloch Ø x Tiefe mm	Gewinde mm	Packungsinhalt Stück	Gewicht pro Packg. kg
V-IG M 8	24105101	V-P 12	12 x 90	14 x 90	M8 x 25	10	0,50
V-IG M 10	24205101	V-P 14	14 x 90	16 x 90	M10 x 30	10	0,65
V-IG M 12	24305101	V-P 16	16 x 100	18 x 100	M12 x 35	10	1,00

Jeder Innengewindehülsepackung liegt ein Setzwerkzeug bei.

Innengewindehülse V-IG A4



- Edelstahl A4
- Bündig mit Betonoberfläche; mit Innengewinde

Bezeichnung	Artikelnummer	passende Mörtelpatrone	Aussen-Ø x Dübellänge mm	Bohrloch Ø x Tiefe mm	Gewinde mm	Packungsinhalt Stück	Gewicht pro Packg. kg
V-IG M 8 A4	24105501	V-P 12	12 x 90	14 x 90	M8 x 25	10	0,50
V-IG M 10 A4	24205501	V-P 14	14 x 90	16 x 90	M10 x 30	10	0,65
V-IG M 12 A4	24305501	V-P 16	16 x 100	18 x 100	M12 x 35	10	1,00

Jeder Innengewindehülsepackung liegt ein Setzwerkzeug bei.

Empfohlene Lasten ohne Einfluss von Achs- und Randabständen im Temperaturbereich -40°C bis +50°C (kurzzeitig bis +80°C). Der Einfluss der Dauerlast mit dem Faktor $\Psi_{sus} = 1,0$ und der Gesamtsicherheitsbeiwert (γ_M und γ_F) wurden berücksichtigt.

Lasten und Kennwerte	ungerissener Beton C20/25							
			M8		M10		M12	
			Stahl 5.8	A4-70	Stahl 5.8	A4-70	Stahl 5.8	A4-70
Empfohlene Zuglast	empf. N	[kN]	8,8	9,9	13,2	13,2	16,0	16,0
Empfohlene Querlast	empf. V	[kN]	5,2	5,9	8,3	9,3	12,0	13,5
Empfohlenes Biegemoment	empf. M	[Nm]	10,7	12,1	21,4	24,1	37,4	41,9
Achs- und Randabstände								
Verankerungstiefe	h_{ef}	[mm]	90		90		100	
Charakteristischer Achsabstand	$s_{cr,N}$	[mm]	225		225		250	
Charakteristischer Randabstand	$c_{cr,N}$	[mm]	115		115		125	
Minimaler Achsabstand	s_{min}	[mm]	45		45		50	
Minimaler Randabstand	c_{min}	[mm]	45		45		50	
Mindestbauteildicke	h_{min}	[mm]	140		160		180	
Montagedaten								
Bohrlochdurchmesser	d_o	[mm]	14		16		18	
Durchgangsloch im Anbauteil	d_f	[mm]	9		12		14	
Bohrlochtiefe	h_1	[mm]	90		90		100	
Drehmoment beim Verankern	$T_{inst} \leq$	[Nm]	10		20		40	

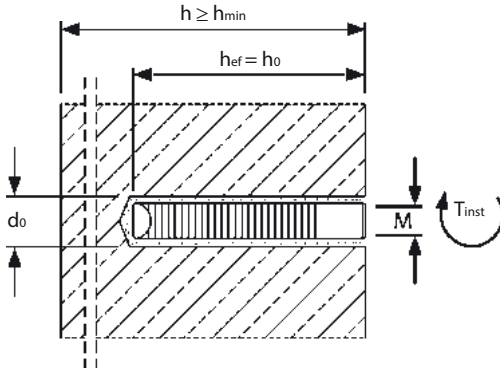

Montage

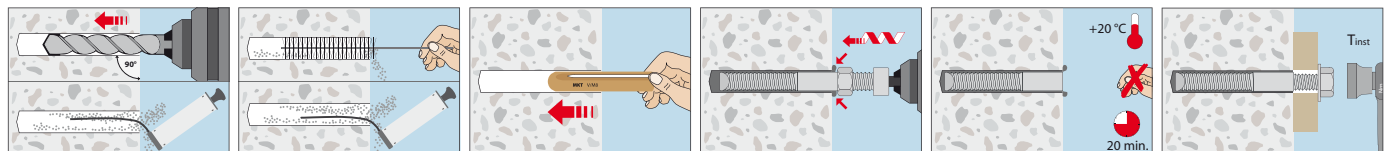

Ankerstangen, Siebhülsen und Zuganker für MKT Injektionssysteme

Ankerstangen für die Injektionssysteme VMH, VMU plus, VME plus und VM-EA in Beton und Mauerwerk:
Ein flexibles System bedeutet weniger Lagerhaltung.

Die variablen Verankerungstiefen der Injektionssysteme VMH, VMU plus, VME plus und VM-EA in Beton ermöglichen es die Setztiefen der geforderten Last anzupassen. Dies gestattet bei niedrigen Lasten die Verwendung kürzerer Ankerstangen mit entsprechenden geringeren Bohrtiefen, hohe Lasten können durch entsprechend größere Verankerungstiefen in den Untergrund eingeleitet werden.

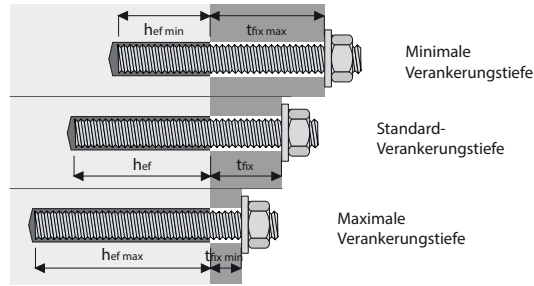

hef + tfix = Nutzbare Länge der Gewindestange (ohne Mutter und U-Scheibe)

Ankerstange VMU-A

Stahl verzinkt 5.8



→ Verwendung im trockenen Innenbereich

→ Stahl verzinkt 8.8 auf Anfrage oder als Ankerstange VM-A

Ankerstange VMU-A fvz

Stahl feuerverzinkt 5.8



→ Verwendung im trockenen Innenbereich

Ankerstange VMU-A A4

Edelstahl A4-70



→ Verwendung im Innen- und Außenbereich

→ Edelstahl HCR auf Anfrage

Bezeichnung	Artikelnummer			Verwendung in								Packg.-inhalt	Gewicht pro Packung	
	Stahl verzinkt 5.8	Stahl feuerverzinkt 5.8	Edelstahl A4-70	Beton ¹⁾ Nutzbare Länge mm	Vollstein ohne Siebhülse			Voll- oder Lochstein mit Siebhülse VM-SH ²⁾						
					Bohrloch Ø x Tiefe mm	Maximale Klemmstärke tfix mm	12x85	16x90	16x135	20x90	20x135			20x205
							Maximale Klemmstärke tfix mm					Stück	kg	
VMU-A 8x100	31510101	-	31510501	90	10x80	10	10	5	-	-	-	-	10	0,42
VMU-A 8x110	31515101	31515201	31515501	100	10x80	20	20	15	-	-	-	-	10	0,46
VMU-A 8x130	31525101	-	31525501	120	10x80	40	40	35	-	-	-	-	10	0,52
VMU-A 8x145	31528101	-	31528501	135	10x80	55	55	50	5	-	-	-	10	0,55
VMU-A 8x160	31530101	-	31530501	150	10x80	70	70	65	20	-	-	-	10	0,60
VMU-A 8x205	31550101	-	31550501	195	10x80	115	115	110	65	-	-	-	10	0,74
VMU-A 10x110	31605101	-	31605501	100	12x90	10	-	15	-	-	-	-	10	0,75
VMU-A 10x130	31625101	31625201	31625501	120	12x90	30	-	35	-	-	-	-	10	0,85
VMU-A 10x150	31630101	31630201	31630501	140	12x90	50	-	55	10	-	-	-	10	0,95
VMU-A 10x165	31635101	-	31635501	155	12x90	65	-	70	25	-	-	-	10	1,02
VMU-A 10x190	31645101	31645201	31645501	180	12x90	90	-	95	50	-	-	-	10	1,15
VMU-A 10x260	31655101	-	31655501	250	12x90	160	-	165	120	-	-	-	10	1,50
VMU-A 12x120	31717101	-	31717501	105	14x100	5	-	-	-	20	-	-	10	1,14
VMU-A 12x130	31718101	-	31718501	115	14x100	15	-	-	-	30	-	-	10	1,21
VMU-A 12x135	31710101	-	31710501	120	14x100	20	-	-	-	35	-	-	10	1,25
VMU-A 12x155	31720101	31720201	31720501	140	14x100	40	-	-	-	55	10	-	10	1,42
VMU-A 12x175	31730101	31730201	31730501	160	14x100	60	-	-	-	75	30	-	10	1,54
VMU-A 12x185	31734101	-	31734501	170	14x100	70	-	-	-	85	40	-	10	1,63
VMU-A 12x210	31740101	31740201	31740501	195	14x100	95	-	-	-	110	65	-	10	1,82
VMU-A 12x225	31748101	-	31748501	210	14x100	110	-	-	-	125	80	10	10	1,89
VMU-A 12x250	31750101	-	31750501	235	14x100	135	-	-	-	150	105	35	10	2,13
VMU-A 12x265	31757101	-	31757501	250	14x100	150	-	-	-	165	120	50	10	2,18
VMU-A 12x300	31760101	-	31760501	285	14x100	185	-	-	-	200	155	85	10	2,50
VMU-A 16x160	31810101	-	31810501	140	18x100	40	-	-	-	55	10	-	10	2,65
VMU-A 16x175	31815101	31815201	31815501	155	18x100	55	-	-	-	70	25	-	10	2,85
VMU-A 16x205	31820101	31820201	31820501	185	18x100	85	-	-	-	100	55	-	10	3,25
VMU-A 16x235	31830101	-	31830501	215	18x100	115	-	-	-	130	85	15	10	3,65
VMU-A 16x300	31840101	-	31840501	280	18x100	180	-	-	-	195	150	80	10	4,53
VMU-A 20x240	31910101	-	31910501	220	-	-	-	-	-	-	-	-	10	5,85
VMU-A 20x260	31915101	-	-	240	-	-	-	-	-	-	-	-	10	6,30
VMU-A 20x285	31920101	-	31920501	265	-	-	-	-	-	-	-	-	10	6,75
VMU-A 20x300	31925101	-	31925501	280	-	-	-	-	-	-	-	-	10	7,15
VMU-A 20x350	31930101	-	-	330	-	-	-	-	-	-	-	-	10	8,10
VMU-A 20x400	31935101	-	-	380	-	-	-	-	-	-	-	-	10	9,10
VMU-A 24x290	31960101	-	31960501	265	-	-	-	-	-	-	-	-	5	4,95
VMU-A 24x350	31965101	-	31965501	325	-	-	-	-	-	-	-	-	5	5,85
VMU-A 24x400	31970101	-	31970501	375	-	-	-	-	-	-	-	-	5	6,60
VMU-A 30x370	31990101	-	31990501	340	-	-	-	-	-	-	-	-	5	9,90

¹⁾Bohrloch-Ø und -tiefe sind abhängig von gewähltem Injektionssystem und Verankerungstiefe

²⁾Bohrloch-Ø und -tiefe siehe Siebhülsen auf Seite 157

Ankerstange V-A



- Verwendung im trockenen Innenbereich
- Stahl verzinkt 5.8

Ankerstange V-A 8.8



- Verwendung im trockenen Innenbereich
- Stahl verzinkt 8.8

Ankerstange V-A fvz



- Verwendung im trockenen Innenbereich
- Stahl 5.8 feuerverzinkt ≥ 50 µm (mittlere Schichtdicke gemäß EN ISO 10684)

Ankerstange V-A A4



- Verwendung im Innen- und Außenbereich
- Edelstahl A4-70

Ankerstange V-A HCR



- Verwendung in besonders aggressiver Umgebung
- Hochkorrosionsbeständiger Edelstahl 1.4529, Festigkeitsklasse: C 700

Bezeichnung	Artikelnummer					Verwendung in									Packg.-inhalt	Gewicht pro Packung					
						Beton ¹⁾			Vollstein ohne Siebhülse			Voll- oder Lochstein mit Siebhülse VM-SH ²⁾									
						Stahl verzinkt 5.8	Stahl verzinkt 8.8	Stahl feuerverzinkt 5.8	Edelstahl A4-70	Edelstahl HCR-70	Nutzbare Länge	Bohrloch Ø x Tiefe	Maximale Klemmstärke t _{fix}	12x85			16x90	16x135	20x90	20x135	20x205
																	Maximale Klemmstärke t _{fix}				
									mm						Stück	kg					
V-A 8-20/110	21101101	21101171	21101201	21101501	21101651	100	10x80	20	20	15	-	-	-	-	10	0,43					
V-A 8-60/150	21105101	21105171	-	21105501	-	140	10x80	60	60	55	-	-	-	-	10	0,53					
V-A 10-15/115	21202101	21202171	-	21202501	-	105	12x90	15	-	20	-	-	-	-	10	0,73					
V-A 10-30/130	21203101	21203171	21203201	21203501	21203651	120	12x90	30	-	35	-	-	-	-	10	0,81					
V-A 10-65/165	21207101	21207171	-	21207501	-	155	12x90	65	-	70	25	-	-	-	10	0,98					
V-A 10-90/190	21210101	21210171	21210201	21210501	-	180	12x90	90	-	95	50	-	-	-	10	1,11					
V-A 10-150/250	21216101	-	-	21216501	-	240	12x90	150	-	155	110	-	-	-	10	1,42					
V-A 10-200/300	21221101	-	-	21221501	-	290	12x90	200	-	205	160	-	-	-	10	1,71					
V-A 12-10/135	21304101	21304171	-	21304501	-	120	12x90	20	-	-	-	35	-	-	10	1,19					
V-A 12-35/160	21306101	21306171	21306201	21306501	21306651	145	14x100	45	-	-	-	60	15	-	10	1,37					
V-A 12-55/180	-	-	-	21309501	-	165	14x100	65	-	-	-	80	35	-	10	1,51					
V-A 12-85/210	21312101	21312171	-	21312501	-	195	14x100	95	-	-	-	110	65	-	10	1,73					
V-A 12-95/220	21313101	-	-	21313501	-	205	14x100	105	-	-	-	120	75	5	10	1,82					
V-A 12-125/250	21316101	21316171	-	21316501	-	235	14x100	135	-	-	-	150	105	35	10	2,02					
V-A 12-175/300	21321101	21321171	-	21321501	-	285	14x100	185	-	-	-	200	155	85	10	2,40					
V-A 16-5/150	-	-	-	21505501	-	130	18x100	30	-	-	-	45	-	-	10	2,38					
V-A 16-20/165	21507101	21507171	21507201	21507501	-	145	18x100	45	-	-	-	60	15	-	10	2,77					
V-A 16-45/190	21510101	21510171	21510201	21505501	21510651	170	18x100	70	-	-	-	85	40	-	10	2,96					
V-A 16-65/210	-	-	21512201	21512501	-	190	18x100	90	-	-	-	105	60	-	10	3,20					
V-A 16-85/230	21514101	21514171	-	21514501	-	210	18x100	110	-	-	-	125	80	10	10	3,65					
V-A 16-105/250	21516101	21516171	-	21516501	-	230	18x100	130	-	-	-	145	100	30	10	3,91					
V-A 16-155/300	21521101	21521171	-	21521501	-	280	18x100	180	-	-	-	195	150	80	10	4,58					
V-A 20-20/220	21613101	21613171	21613201	21613501	-	190	-	-	-	-	-	-	-	-	10	5,56					
V-A 20-60/260	21617101	21617171	21617201	21617501	-	230	-	-	-	-	-	-	-	-	10	6,39					
V-A 20-100/300	21621101	21621171	-	21621501	-	270	-	-	-	-	-	-	-	-	10	7,23					
V-A 24-15/260	21717101	21717171	21717201	21717501	-	225	-	-	-	-	-	-	-	-	5	4,89					
V-A 24-55/300	21721101	21721171	21721201	21721501	-	265	-	-	-	-	-	-	-	-	5	5,54					
V-A 30-70/380 ³⁾	21829101	-	-	21829501	-	350	-	-	-	-	-	-	-	-	5	10,00					

¹⁾Bohrloch-Ø und -tiefe sind abhängig von gewähltem Injektionssystem und Verankerungstiefe.

²⁾Bohrloch-Ø und -tiefe siehe Siebhülsen auf Seite 157.

³⁾Für V-A 30-70/380 bitte Setzwerkzeug Art.-Nr. 27805160 gesondert bestellen.

Weitere Längen auf Anfrage

Ankerstange VM-A

Stahl verzinkt 5.8



- Gewindestangen, Länge 1m, zum Zuschneiden
- Mit Abnahmeprüfzeugnis 3.1 EN 10204 in jeder Packung (Festigkeitsnachweis)

Bezeichnung	Artikelnummer	Gewinde	Länge mm	Packungs-inhalt Stück	Gewicht pro Packung kg
VM-A 8x1000	31199101	M8	1000	10	3,91
VM-A 10x1000	31299101	M10	1000	10	5,5
VM-A 12x1000	31399101	M12	1000	10	7,76
VM-A 16x1000	31599101	M16	1000	10	13,6
VM-A 20x1000	31699101	M20	1000	5	10,8
VM-A 24x1000	31799101	M24	1000	5	15,35

Ankerstange VM-A A4

Edelstahl A4-70



- Gewindestangen, Länge 1m, zum Zuschneiden
- Mit Abnahmeprüfzeugnis 3.1 EN 10204 in jeder Packung (Festigkeitsnachweis)

Bezeichnung	Artikelnummer	Gewinde	Länge mm	Packungs-inhalt Stück	Gewicht pro Packung kg
VM-A 8x1000 A4	31199501	M8	1000	10	3,77
VM-A 10x1000 A4	31299501	M10	1000	10	5,43
VM-A 12x1000 A4	31399501	M12	1000	10	8,03
VM-A 16x1000 A4	31599501	M16	1000	10	13,95
VM-A 20x1000 A4	31699501	M20	1000	5	11,0
VM-A 24x1000 A4	31799501	M24	1000	5	15,6

Ankerstange VM-A 8.8

Stahl verzinkt 8.8



- Gewindestangen, Länge 1m, zum Zuschneiden
- Mit Abnahmeprüfzeugnis 3.1 EN 10204 in jeder Packung (Festigkeitsnachweis)

Bezeichnung	Artikelnummer	Gewinde	Länge mm	Packungs-inhalt Stück	Gewicht pro Packung kg
VM-A 8x1000 8.8	31199181	M8	1000	10	3,91
VM-A 10x1000 8.8	31299181	M10	1000	10	5,5
VM-A 12x1000 8.8	31399181	M12	1000	10	7,76
VM-A 16x1000 8.8	31599181	M16	1000	10	13,6

Innengewindestange VMU-IG

Stahl verzinkt 5.8



- Verwendung im trockenen Innenbereich

Bezeichnung	Artikelnummer		Verwendung in			Außen Ø x Länge mm	Einschraubtiefe min / max mm	Packg.-inhalt Stück	Gewicht pro Packung kg
	Stahl verzinkt 5.8	Edelstahl A4	Beton Bohrloch Ø x Tiefe mm	Vollstein ohne Siebhülse Bohrloch Ø x Tiefe mm	Voll- oder Lochstein mit Siebhülse VM-SH ²⁾				
VMU-IG M6x80	31502101	31502501	12 x 80	-	VM-SH 16x85	10 x 80	8 / 20	10	0,38
VMU-IG M6x90	31503101	31503501	12 x 90	12x90	-	10 x 90	8 / 20	10	0,42
VMU-IG M8x80	31562101	31562501	14 x 80	-	VM-SH 20x85	12 x 80	8 / 20	10	0,52
VMU-IG M8x100	31563101	31563501	14 x 100	14x100	-	12 x 100	8 / 20	10	0,66
VMU-IG M10x80	31601101	31601501	18 x 80	-	VM-SH 20x85	16 x 80	10 / 25	10	0,92
VMU-IG M10x100	31602101	31602501	18 x 100	18x100	-	16 x 100	10 / 25	10	1,18
VMU-IG M12x125	31652101	31652501	22/24 ¹⁾ x 125	-	-	20 x 125	12 / 30	10	2,51
VMU-IG M16x170	31702101	31702501	28 x 170	-	-	24 x 170	16 / 32	5	2,41
VMU-IG M20x200	31802101	31802501	35 x 200	-	-	30 x 200	20 / 40	5	4,18

¹⁾Bohrloch-Ø abhängig von Injektionssystem

²⁾Bohrloch-Ø und -tiefe siehe Siebhülsen auf Seite 157

Innengewindestange VMU-IG A4

Edelstahl A4-70



- Verwendung im Innen- und Außenbereich

Innengewindehülse V-IG



- Stahl verzinkt 5.8
- Bündig mit Betonoberfläche; mit Innengewinde
- Für nicht zulassungsrelevante Befestigungen

Bezeichnung	Artikelnummer	passende Mörtelpatrone	Aussen-Ø x Dübel-länge mm	Bohrloch Ø x Tiefe mm	Gewinde mm	Packungsinhalt Stück	Gewicht pro Packg. kg
V-IG M 8	24105101	V-P 12	12 x 90	14 x 90	M8 x 25	10	0,50
V-IG M 10	24205101	V-P 14	14 x 90	16 x 90	M10 x 30	10	0,65
V-IG M 12	24305101	V-P 16	16 x 100	18 x 100	M12 x 35	10	1,00
V-IG M 16	24505101	V-P 16 IG	22 x 120	25 x 120	M16 x 40	10	1,65

Jeder Innengewindehülsepackung liegt ein Setzwerkzeug bei.

Innengewindehülse V-IG A4



- Edelstahl A4
- Bündig mit Betonoberfläche; mit Innengewinde
- Für nicht zulassungsrelevante Befestigungen

Bezeichnung	Artikelnummer	passende Mörtelpatrone	Aussen-Ø x Dübellänge mm	Bohrloch Ø x Tiefe mm	Gewinde mm	Packungsinhalt Stück	Gewicht pro Packg. kg
V-IG M 8 A4	24105501	V-P 12	12 x 90	14 x 90	M8 x 25	10	0,50
V-IG M 10 A4	24205501	V-P 14	14 x 90	16 x 90	M10 x 30	10	0,65
V-IG M 12 A4	24305501	V-P 16	16 x 100	18 x 100	M12 x 35	10	1,00
V-IG M 16 A4	24505501	V-P 16 IG	22 x 120	25 x 120	M16 x 40	10	1,65

Jeder Innengewindehülsepackung liegt ein Setzwerkzeug bei.

Innengewindehülse VM-IG



- Stahl verzinkt
- Montage in Hohlsteinen
- Für nicht zulassungsrelevante Befestigungen

Bezeichnung	Artikelnummer	passend für Siebhülse	Innengewinde	Außen Ø mm	Länge mm	Packungsinhalt Stück	Gewicht pro Packg. kg
VM-IG M 6	28101001	VM-SH 12 / 16	M 6	8	45	10	0,11
VM-IG M 8	28102001	VM-SH 16 / 22	M 8	12	80	10	0,38
VM-IG M 10	28103001	VM-SH 20 / 22	M 10	14	80	10	0,45
VM-IG M 12	28104001	VM-SH 22	M 12	16	80	10	0,52

Siebhülse VM-SH



- Material: Polypropylen
- Zugelassen in Voll- und Lochstein

Bezeichnung	Artikelnummer	Bohrloch Ø x Tiefe mm	Passend für		Mörtelbedarf ml	Packungsinhalt Stück	Gewicht pro Packung kg
			Ankerstangen	Innengewindehülse			
VM-SH 12 x 50 ¹⁾	28151001	13 x 55	M8	-	7,5	10	0,01
VM-SH 12 x 80	28151201	12 x 85	M8	-	11,9	10	0,02
VM-SH 16 x 85	28152001	16 x 90	M8 / M10	VMU-IG M6x80	24,9	10	0,03
VM-SH 16 x 130	28153001	16 x 135	M8 / M10	-	38,0	10	0,04
VM-SH 16 x 130/330 ²⁾	28153201	16 x 135 + t _{tr} ²⁾	M8 / M10	-	96,5	10	0,16
VM-SH 20 x 85	28154001	20 x 90	M12 / M16	VMU-IG M8x80 / M10x80	41,1	10	0,04
VM-SH 20 x 130	28154301	20 x 135	M12 / M16	-	62,9	10	0,07
VM-SH 20 x 200	28154601	20 x 205	M12 / M16	-	96,7	10	0,10

¹⁾Für nicht zulassungsrelevante Befestigungen

²⁾VM-SH 16 x 130/330 ist nur in Verbindung mit VM-EA zugelassen. t_{tr} = gekürzte Siebhülsenlänge - 130 mm

Siebhülse VM-SH



- Stahl verzinkt
- Metall, zuzuschneiden auf erforderliche Länge
- Montage in Hohlsteinen

Bezeichnung	Artikelnummer	Bohrloch Ø mm	Passend für		Mörtelbedarf pro 100 mm Bohrtiefe ml	Umkartoninhalt Stück	Gewicht pro Umkarton kg
			Ankerstangen	Innengewindehülse			
VM-SH 12 x 1000	28403001	12	M6 / M8	VM-IG M6	15,0	50	2,88
VM-SH 16 x 1000	28404001	16	M10	VM-IG M6 / M8	29,3	50	3,38
VM-SH 22 x 1000	28405001	22	M12 / M16	VM-IG M8 - M12	68,4	25	2,70

Zuganker ZA



Anschlussgewinde

M12, M16, M20

Betongüte:

C12/15–C50/60

Material:

Edelstahl A4

Auf Anfrage: Edelstahl HCR

Beschreibung

Der Zuganker ZA besteht aus einem Anschlussgewinde aus Edelstahl A4 oder Edelstahl HCR das mit einem Betonstahl B 500 B verschweißt ist. Er ist Bestandteil der Europäischen Technischen Bewertungen für nachträgliche Bewehrungsanschlüsse der Injektionssysteme VMH, VMU **plus** und VME **plus** und darf im gerissenen und ungerissenen Beton verwendet werden. Die aufnehmbare Zugkraft bzw. die erforderliche Verankerungslänge kann nach EN 1992-1 (EC2) ermittelt werden. Wenn nicht die volle Verankerungstiefe benötigt wird, kann das Betonstahlende gekürzt werden.

Anwendung

- Anschluss von Bauteilen an Stahlbeton,
- Einleitung höchster Zuglasten bei minimalen Randabständen
- Befestigung von Konsolen, Vordächern, Verkehrszeichen, Treppen

Zuganker ZA A4



→ **Edelstahl A4**

→ Zugelassen für gerissenen und ungerissenen Beton

Bezeichnung	Artikelnummer	Bohrloch- Ø mm	max. Setztiefe mm	Klemm- stärke t_{fx} mm	Anker- länge mm	Gewicht pro Stück kg
ZA M12-60/975 A4	85306501	16	900	60	975	0,9
ZA M12-200/1115 A4	85320501	16	900	200	1115	1,0
ZA M16-60/1180 A4	85506501	20	1100	60	1180	1,9
ZA M16-200/1320 A4	85520501	20	1100	200	1320	2,1
ZA M20-60/1485 A4	85606501	25	1400	60	1485	3,7
ZA M20-200/1625 A4	85620501	25	1400	200	1625	4,0

Ausführung in HCR sowie weitere Klemmstärken auf Anfrage.

Saugbohrer SB



Beschreibung

Der innovative Saugbohrer SB kombiniert zwei Schritte in einem: Er bohrt und saugt den Bohrstaub direkt bei der Entstehung im Bohrloch ab und reduziert dadurch erheblich die Feinstaubbelastung der Atemwege. Auch werden Verschmutzungen im Arbeitsbereich vermieden, was ihn zum idealen Hammerbohrer in Innenräumen macht. Bei vielen MKT Injektionssystemen entfällt die zusätzliche Reinigung, wodurch Effizienz und Montagesicherheit erhöht werden. Durch seine SDS-Aufnahme und seinen 38mm-Saugrohranschluss ist er universell und flexibel mit SDS-Bohrhämern und handelsüblichen Baustaubsaugern einsetzbar.

Vorteile

- 98% weniger Staub als beim konventionellen Bohren
- Zulässig zur Verwendung mit zugelassenen Dübelssystemen;
- Eine zusätzliche Reinigung des Bohrloches kann entfallen, soweit dies in der ETA geregelt ist.
- Einfache Handhabung; einstecken in einen Bohrhammer und anschließen an einen Staubsauger genügt
- Extra große Absauglöcher für schnellen Bohrfortschritt
- Bester Arbeits- und Gesundheitsschutz, reduziert, bei Verwendung eines Staubsaugers der M-Klasse, erheblich die Belastung der Atemwege durch winzige Staubpartikel
- Kosten- und Zeitersparnis, wo kein Schmutz entsteht, entfällt lästiges und langwieriges Säubern
- Universell und flexibel mit SDS-Hämmern und handelsüblichen Baustaubsaugern der M-Klasse verwendbar
- Empfohlen und gefördert durch die BG Bau

Anwendungsbeispiele

Zum feinstaubfreien Bohren in Beton, Vollziegel, Kalksandvollstein und Naturstein im Innen- und Außenbereich.

Saugbohrer mit SDS-plus-Aufnahme

→ 2-Schneider mit großen Absauglöchern für schnellen Bohrfortschritt

Bezeichnung	Artikelnummer	Ø mm	Arbeitslänge mm	Gesamtlänge mm	Aufnahme	Ausführung	Packungsinhalt Stück	Gewicht pro Packg. kg
Saugbohrer SB plus 8x270	50235501	8	150	270	SDS-plus	Zweischneider	1	0,21
Saugbohrer SB plus 10x270	50245501	10	150	270	SDS-plus	Zweischneider	1	0,24
Saugbohrer SB plus 12x320	50256001	12	200	320	SDS-plus	Zweischneider	1	0,31
Saugbohrer SB plus 14x370	50266501	14	250	370	SDS-plus	Zweischneider	1	0,39
Saugbohrer SB plus 16x370	50286501	16	250	370	SDS-plus	Zweischneider	1	0,43
Saugbohrer SB plus 18x370	50296501	18	250	370	SDS-plus	Zweischneider	1	0,53
Saugbohrer SB plus 20x370	50306501	20	250	370	SDS-plus	Zweischneider	1	0,64
Saugbohrer SB plus 24x370	50326501	24	250	370	SDS-plus	Zweischneider	1	0,81

Saugbohrer mit SDS-max Aufnahme

→ Mehrschneider für stabilen Bohrfortschritt

Bezeichnung	Artikelnummer	Ø mm	Arbeitslänge mm	Gesamtlänge mm	Aufnahme	Ausführung	Packungsinhalt Stück	Gewicht pro Packg. kg
Saugbohrer SB max 18x600	50698001	18	400	600	SDS-max	Mehrschneider	1	0,99
Saugbohrer SB max 24x600	50728001	24	400	600	SDS-max	Mehrschneider	1	1,21
Saugbohrer SB max 25x600	50738001	25	400	600	SDS-max	Mehrschneider	1	1,23
Saugbohrer SB max 26x600	50748001	26	400	600	SDS-max	Mehrschneider	1	1,25

Absaugglocke ASG



Bezeichnung	Artikelnummer	Anschluss Staubsauger Ø [mm]	Passend für Bohrlöcher Ø [mm]	Packungsinhalt/ Stück	Gewicht pro Stück/ kg
Absaugglocke ASG	29980001	30-38	6-32	1	0,06

Beschreibung

Zur Absaugung des Bohrstaubes während der Bohrerstellung oder -reinigung.

Vorteile

- Einfache Handhabung; anschließen an einen Staubsauger genügt
- Keine Montage erforderlich, da selbstansaugend an Boden, Wand und Decke
- Verhindert Verschmutzungen und schafft klare Sicht durch nahezu feinstaubfreies Bohren
- Reduziert, bei Verwendung eines Staubsaugers der M-Klasse, die Belastung der Atemwege durch winzige Staubpartikel

Zubehör für MKT Injektionssysteme

Handausblaspumpe VM-AP



- ➔ Für die bewertungskonforme Bohrlochreinigung vieler Dübelsysteme
- ➔ Für die optimale Bohrlochreinigung muss der Schlauch bis zum Bohrlochgrund reichen

Bezeichnung	Artikelnummer	Für Bohrloch-Ø mm	Max. Bohrtiefe ¹⁾ mm	Länge mm	Packungsinhalt Stück	Gewicht pro Packung kg
Ausblaspumpe VM-AP 270	29990002	12 - 20	200	270	1	0,22
Ausblaspumpe VM-AP 360	33200101	8 ²⁾ - 20	330	360	1	0,27

¹⁾Bei Durchsteckmontage: Maximale Bohrtiefe durch das Anbauteil

²⁾Mit Schlauchverlängerung Ø6 x 100mm

Ausblaspistole VM-ABP



- ➔ Für die bewertungskonforme Bohrlochreinigung mit Druckluft für Bohrlöcher ab 6 mm Durchmesser
- ➔ Für eine optimale Reinigung muss die Reinigungsdüse bis zum Bohrlochgrund reichen

Bezeichnung	Artikelnummer	Düsen-Ø mm	Für Bohrloch-Ø mm	Max. Bohrtiefe ¹⁾ mm	Packungsinhalt Stück	Gewicht pro Stück kg
VM-ABP 200	33090101	5	6-20	240	1	0,55
VM-ABP 250	33100101	16	18-40	240	1	1,00
VM-ABP 500	33106101	16	18-40	480	1	1,30

¹⁾Bei Durchsteckmontage: Maximale Bohrtiefe durch das Anbauteil

Ausblaspistole VM-ABP 1000



- ➔ Für die bewertungskonforme Bohrlochreinigung mit Druckluft für Bohrlöcher ab 16 mm Durchmesser
- ➔ Für eine optimale Reinigung muss die Reinigungsdüse bis zum Bohrlochgrund reichen

Bezeichnung	Artikelnummer	Düsen-Ø mm	Für Bohrloch-Ø mm	Max. Bohrtiefe ¹⁾ mm	Packungsinhalt Stück	Gewicht pro Stück kg
VM-ABP 1000	85806101	14	16-40	1000	1	0,32

¹⁾Bei Durchsteckmontage: Maximale Bohrtiefe durch das Anbauteil

Druckluftsystem DLS

- ➔ Zum Ausblasen von Bohrlöchern bis 3m Tiefe
- ➔ Es werden das Anschlussset RS zum Anschluss an einen Kompressor, ein Reinigungsschlauch RS und für das Injektionssystem VME die entsprechende Reinigungsdüse RD benötigt

Anschlussset RS



- ➔ Anschlussset RS mit Handschiebeventil mit Stecknippel und Klauenkupplung zum Anschluss an einen Kompressor

Reinigungsschlauch RS



- ➔ Reinigungsschlauch RS, vormontiert mit Anschlüssen zur Verbindung zwischen Anschlussset RS und Reinigungsdüse RD

Reinigungsdüse RD



- ➔ Reinigungsdüsen RD zur optimalen Reinigung des Bohrloches und der Bohrlochwände
- ➔ Die Reinigungsdüsen RD werden auf das Anschlussgewinde des Reinigungsschlauchs RS geschraubt

Bezeichnung	Artikelnummer	Passend für Bohrlöcher-Ø mm	Max. Bohrtiefe ¹⁾ mm	Länge mm	Packungsinhalt Stück	Gewicht pro Packung kg
Anschlussset RS	85890101	12 - 35	-	-	1	0,42
Reinigungsschlauch RS 25	85802101	12 - 28	2000	2000	1	0,11
Reinigungsschlauch RS 35	85804101	30 - 35	3000	3000	1	0,44
Reinigungsdüse RD 12/14	85852101	12 - 14	-	-	1	0,01
Reinigungsdüse RD 16/18	85854101	16 - 18	-	-	1	0,02
Reinigungsdüse RD 20/25	85856101	20 - 25	-	-	1	0,03
Reinigungsdüse RD 30/35	85858101	30 - 35	-	-	1	0,05

¹⁾Bei Durchsteckmontage: Maximale Bohrtiefe durch das Anbauteil

Reinigungsbürste RB M6



- Zur maschinellen Reinigung von Bohrlöchern
- Edelstahlbesatz für lange Lebensdauer
- Anschlussgewinde M6
- Kann in Bohrfutter eingespannt werden
- SDS plus Adapter zur Verwendung im Bohrhammer
- Bürstenverlängerungen entsprechend der Bohrtiefe verwenden. Zur weiteren Verlängerung können mehrere Bürstenverlängerungen aneinander geschraubt werden.

Bezeichnung	Artikelnummer	Passend für Bohrloch-Ø mm	Länge mm	Besatzlänge mm	Packungsinhalt Stück	Gewicht pro Packung kg
RB 10 M6	33510101	10	130	80	1	0,03
RB 12 M6	33512101	12	140	80	1	0,03
RB 14 M6	33514101	14	180	80	1	0,04
RB 16 M6	33516101	16	200	100	1	0,05
RB 18 M6	33518101	18	200	100	1	0,06
RB 20 M6	33520101	20	220	100	1	0,10
RB 22 M6	33522101	22	220	100	1	0,10
RB 24 M6	33524101	24	250	100	1	0,11
RB 26 M6	33526101	25 / 26	290	100	1	0,12
RB 28 M6	33528101	28	260	100	1	0,11
RB 30 M6	33530101	30	350	100	1	0,12
RB 32 M6	33532101	32	350	100	1	0,13
RB 35 M6	33535101	35	350	100	1	0,14
RB 40 M6	33537101	40	350	100	1	0,15
RB 45 M6	Auf Anfrage	45	-	-	1	-
RB 55 M6	Auf Anfrage	55	-	-	1	-
Bürstenverlängerung RBL M6	33968101	-	150	-	1	0,09
SDS-Plus Adapter RBL M6 SDS	33350101	-	110	-	1	0,06

Reinigungsbürste RB M8



- Extra stabile Ausführung zur maschinellen Reinigung besonders tiefer Bohrlöcher
- Edelstahlbesatz für lange Lebensdauer
- Anschlussgewinde M8
- Kann in Bohrfutter eingespannt werden
- SDS plus Adapter zur Verwendung im Bohrhammer
- Bürstenverlängerungen entsprechend der Bohrtiefe verwenden. Zur weiteren Verlängerung können mehrere Bürstenverlängerungen aneinander geschraubt werden.

Bezeichnung	Artikelnummer	Passend für Bohrloch-Ø mm	Länge mm	Besatzlänge mm	Packungsinhalt Stück	Gewicht pro Packung kg
RB 12 M8	85812101	12	180	140	1	0,05
RB 14 M8	85814101	14	180	140	1	0,05
RB 16 M8	85816101	16	180	140	1	0,05
RB 18 M8	85818101	18	180	140	1	0,05
RB 20 M8	85820101	20	180	140	1	0,05
RB 25 M8	85825101	25	180	140	1	0,06
RB 32 M8	85832101	32	180	140	1	0,08
RB 35 M8	85835101	35	180	140	1	0,08
Bürstenverlängerung RBL M8	85871101	-	550	-	1	0,32
SDS-Plus Adapter RBL M8 SDS	85881101	-	110	9	1	0,07

Reinigungsbürste RB-H



- Zur manuellen Bohrlochreinigung nicht zugelassener Systeme in Voll- und Lochstein-Mauerwerk
- Nylonbesatz
- Mit Holzhandgriff

Bezeichnung	Artikelnummer	Passend für Bohrloch-Ø mm	Länge mm	Packungsinhalt Stück	Gewicht pro Packung kg
RB-H 12/250	29914501	8-12	250	1	0,04
RB-H 18/250	29918501	10-18	250	1	0,04
RB-H 18/400	33618101	10-18	400	1	0,05
RB-H 28/280	29928501	20-28	280	1	0,05
RB-H 28/400	33628101	20-28	400	1	0,06

Statikmischer

- ➔ Zum Vermischen der beiden Komponenten der Injektionsmörtel
- ➔ Vor jeder Anwendung einen ca. 10cm langen Strang (Mörtelvorlauf) auspressen. Mörtelvorlauf ist nicht zur Befestigung geeignet. (siehe Europäische Technische Bewertung und Montageanweisung)
- ➔ Nutzlänge Statikmischer: Bohrlöcher müssen immer vom Bohrlochgrund her blasenfrei mit Mörtel gefüllt werden. Das ist nur möglich, wenn die Mischerspitze bis zum Bohrlochgrund reicht und erst dann begonnen wird Mörtel auszupressen. Ist der Mischer aufgrund der Bohrtiefe oder größerer Klemmstärken bei Durchsteckmontage dazu nicht lang genug muss eine Mischerverlängerung verwendet werden.

VM-X



Nutzlänge Statikmischer VM-X

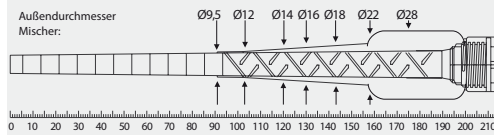

VM-XHP



Nutzlänge Statikmischer VM-XHP

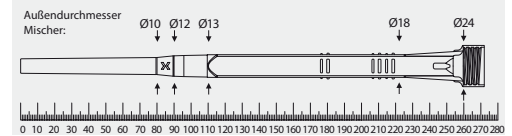

VM-XL



Nutzlänge Statikmischer VM-XL

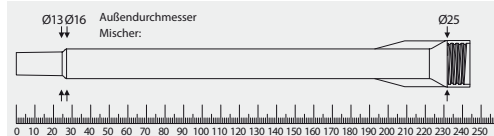

Bezeichnung	Artikelnummer	Passend für Injektionssysteme / Kartuschen	Länge mm	Packungsinhalt Stück	Gewicht pro Packung kg
VM-X	28305111	VMZ: alle Kartuschen, VMU plus: 150ml, 280ml, 300ml, 345ml, 410ml VMU plus Polar: alle Kartuschen VM-EA: alle Kartuschen	215	12	0,12
VM-XHP	28305301	VME plus: alle Kartuschen VMH: alle Kartuschen	272	12	0,18
VM-XL ¹⁾	28305201	VMU plus: alle Kartuschen	245	10	0,28

¹⁾Statikmischer VM-XL inkl. Reduzier-/Verlängerungsrohr für Bohrlöcher ab 12 mm Durchmesser

Mischerverlängerung



VM-XE 10



VM-XLE 16

- ➔ Für tiefe Bohrlöcher
- ➔ Die Mischerverlängerungen können auf die erforderliche Länge gekürzt werden.

Kombinationsmöglichkeiten Mischer / Mischerverlängerungen / Injektionsadapter:



Bezeichnung	Artikelnummer	Durchmesser mm	Länge mm	Für Bohrloch-Ø mm	Passend für Statikmischer	Packungsinhalt Stück	Gewicht pro Packung kg
VM-XE 10/200		10	200	12 - 40		12	0,12
VM-XE 10/500	85951101	10	500	12 - 40	VM-X	10	0,20
VM-XE 10/1000	85952101	10	1000	12 - 40	VM-XHP	10	0,30
VM-XE 10/2000	85954101	10	2000	12 - 40	VM-XL	10	0,65
VM-XLE 16/250	85959101	16	250	18 - 55		10	0,30
VM-XLE 16/1000	85956101	16	1000	18 - 55	VM-XHP	10	1,15
VM-XLE 16/2000	85958101	16	2000	18 - 55	VM-XL	10	3,50

Injektionsadapter VM-IA



→ Zum blasenfreien Injizieren des Mörtels in das Bohrloch

→ Passend für Mischerverlängerungen VM-XE 10 und VM-XLE 16

Bezeichnung	Artikelnummer	Passend für Bohrlöcher-Ø mm	Packungsinhalt Stück	Gewicht pro Packung kg
VM-IA 14	85914201	14	20	0,04
VM-IA 16	85916201	16	20	0,04
VM-IA 18	85918201	18	20	0,04
VM-IA 20	85920201	20	20	0,06
VM-IA 22	85922201	22	20	0,06
VM-IA 24	85924101	24	20	0,06
VM-IA 25	85925201	25 / 26	20	0,06
VM-IA 28	85928101	28	20	0,06
VM-IA 30	Auf Anfrage	30	-	-
VM-IA 32	85932201	32	20	0,08
VM-IA 35	85935201	35	20	0,10
VM-IA 40	85938201	40	20	0,10
VM-IA 45	Auf Anfrage	45	-	-
VM-IA 55	Auf Anfrage	55	-	-

Auspresspistole VM-P Standard



→ Für gelegentliche Anwendungen, Metallausführung

→ Kolbenstange mit Nachstellschraube

Bezeichnung	Artikelnummer	Passend für Kartuschen		Packungsinhalt	Gewicht pro Stück kg
VM-P 345 Standard	28350505	150ml, 280ml, 300ml, 345ml	auch für 1k-Silikonkartuschen geeignet	1	1,00
VM-P 380 Standard	28353005	380ml, 410ml, 420ml		1	1,15
VM-P 585 Standard	28352151	385ml, 440ml, 585ml		1	1,60

Auspresspistole VM-P Profi



→ Profi-Pistole mit optimaler Schwerpunktlage für ermüdungsfreies Arbeiten

→ Automatische Druckentlastung und minimaler Materialnachlauf

Bezeichnung	Artikelnummer	Passend für Kartuschen		Packungsinhalt	Gewicht pro Stück kg
VM-P 345 Profi	28350511	150ml, 280ml, 300ml, 345ml	auch für 1k-Silikonkartuschen geeignet	1	1,00
VM-P 380 Profi	28351001	380ml, 410ml, 420ml		1	1,10

Auspresspistole VM-P 585 Profi



→ Profi-Pistole mit optimaler Schwerpunktlage für ermüdungsfreies Arbeiten

→ Kombi-Pistole einstellbar auf viele verschiedene Kartuschentypen

→ Automatische Druckentlastung und minimaler Materialnachlauf

Bezeichnung	Artikelnummer	Passend für Kartuschen		Packungsinhalt	Gewicht pro Stück kg
VM-P 585 Profi	28353201	280ml, 300ml, 330ml, 380ml, 385ml, 410ml, 420ml, 440ml, 585ml	auch für 1k-Silikonkartuschen geeignet	1	1,67

Auspresspistole VM-P Akku



- Professionelle Akku-Pistole in robuster Ausführung
- Repeat-Funktion, zum Abrufen der zuletzt eingestellten Füllmenge
- Stufenlos einstellbare Auspressgeschwindigkeit
- Nachlauf-Stopp durch automatischen Rücklauf nach Lösen des Dosierschalters

Bezeichnung	Artikelnummer	Passend für Kartuschen	Auspresskraft kN	Gewicht ¹⁾ kg	Maße ¹⁾ L x B x H mm	Packungsinhalt	Gewicht pro Stück kg
VM-P 345 Akku	28350801	345ml	5,0	3,53	395 x 180 x 285	1	7,72
VM-P 380 Akku	28352601	380ml, 410ml, 420ml	3,95	3,62	375 x 180 x 285	1	7,80
VM-P 585 Akku	28353301	385ml, 440ml, 585ml	5,0	3,86	440 x 180 x 285	1	8,05
VM-P 825 Akku	28353501	825 ml	5,0	4,14	410 x 180 x 285	1	8,34
Zubehör (für alle Modellausführungen)							
Ersatzakku	28352411			18 V/2,0 Ah		1	1,00
Schultergurt	28359991			verstellbar		1	0,18

¹⁾mit Akku 18V/2,0 Ah

Auspresspistole VM-P Pneumatik



VM-P 345
Pneumatik Eco



VM-P 380 /
585 Pneumatik



VM-P 1400
Pneumatik

- Professionelle Druckluft-Pistole mit optimaler Schwerpunktage und schnellem Kartuschenwechsel
- Automatisches Schnelldruckausgleichssystem reduziert den Materialnachlauf auf ein Minimum
- Einhändige Druckregulierung zur Einstellung der Kolbengeschwindigkeit
- Mit Druckluft-Anschlussnippel
- VM-P 825 Pneumatik und VM-P 1400 Pneumatik mit zusätzlichem Handgriff

Bezeichnung	Artikelnummer	Passend für Kartuschen	Maximaler Arbeitsdruck bar	Maximaler Luftverbrauch l/min	Maximale Auspresskraft kN	Packungsinhalt	Gewicht pro Stück kg
VM-P 345 Pneumatik Eco	28351601	280 ml, 300 ml, 345 ml	6,8	40	2,2	1	2,55
VM-P 380 Pneumatik	28352002	380 ml, 410 ml, 420 ml	8	40	4,0	1	2,80
VM-P 380 Pneumatik Eco	28351701	380 ml, 410 ml, 420 ml	6,8	40	2,2	1	2,50
VM-P 585 Pneumatik	28352101	385 ml, 440 ml, 585 ml	8	40	4,0	1	3,20
VM-P 825 Pneumatik	28352110	825 ml	8	40	4,0	1	5,00
VM-P 1400 Pneumatik	28352201	1400 ml	8	40	8,3	1	7,00

Verfüllscheiben VS



Verfüllscheiben VS

Beschreibung

Die Verfüllscheibe VS wird für die nachträgliche Verfüllung des Ringspaltes zwischen Befestigungselement (Bolzenanker, Betonschraube oder Ankerstange) und Anbauteil verwendet. Bei den Bolzenankern BZ3 und BZ plus sowie bei der Betonschraube BSZ wird die Verfüllscheibe VS zusätzlich montiert, bei den Injektionsystemen im Austausch zu den vorhandenen Unterlegscheiben der Ankerstangen. Nach der Montage wird mittels der beigefügten Mischerreduzierung der Injektionsmörtel (VMZ, VMH, VMU plus oder VME plus) in die Querlochbohrung injiziert bis Mörtel austritt.

Vorteile

Durch die Verfüllscheibe ist eine nachträgliche Verfüllung des Ringspaltes möglich.

- Ermöglicht größere Durchgangslöcher im Anbauteil
- Erhöhte zulässigen Querlasten unter seismischer Einwirkung

Anwendung

Für nachträgliche Verfüllung der Durchgangslöcher in Verbindung mit den Bolzenankern BZ3 und BZ plus, der Betonschraube BSZ sowie den Injektionsystemen VMZ, VMH, VMU plus oder VME plus.

Hinweis

Berücksichtigen Sie bei der Dübelauswahl, dass sich die Klemmstärke um bis zu 6 mm reduziert!

Verfüllscheibe VS

→ Stahl verzinkt

→ Je 20er Packung liegen 10, je 10er Packung liegen 5 und je 4er Packung liegen 2 Mischerreduzierungen bei.

Bezeichnung	Artikelnummer	Passend für Gewinde	Innen-Ø mm	Außen-Ø mm	Scheibendicke mm	Reduktion der Klemmstärke t_{fix} für		Packungsinhalt Stück	Gewicht pro Packung kg
						BZ3, BZ plus, BSZ mm	VMZ, VMH, VMU plus, VME plus mm		
VS M8	56084101	M8	9	23	5	5	3,4	20	0,32
VS M10	56104101	M10	12	26	5	5	3	20	0,37
VS M12	56124101	M12	14	28	5	5	2,5	20	0,40
VS M16	56164101	M16	17	34	5	5	2	10	0,30
VS M20	56204101	M20	21	41	5	5	2	10	0,41
VS M24	56244101	M24	25	48	6	6	1	4	0,30

Verfüllscheibe VS A4



→ Edelstahl A4

→ Je 20er Packung liegen 10, je 10er Packung liegen 5 und je 4er Packung liegen 2 Mischerreduzierungen bei.

Bezeichnung	Artikelnummer	Passend für Gewinde	Innen-Ø mm	Außen-Ø mm	Scheibendicke mm	Reduktion der Klemmstärke t_{fix} für		Packungsinhalt Stück	Gewicht pro Packung kg
						BZ plus A4 mm	VMZ, VMH, VMU plus, VME plus mm		
VS M8 A4	56084501	M8	9	23	5	5	3,4	20	0,32
VS M10 A4	56104501	M10	12	26	5	5	3	20	0,37
VS M12 A4	56124501	M12	14	28	5	5	2,5	20	0,40
VS M16 A4	56164501	M16	17	34	5	5	2	10	0,30
VS M20 A4	56204501	M20	21	41	5	5	2	10	0,41
VS M24 A4	56244501	M24	25	48	6	6	1	4	0,30

Leichte Befestigungen

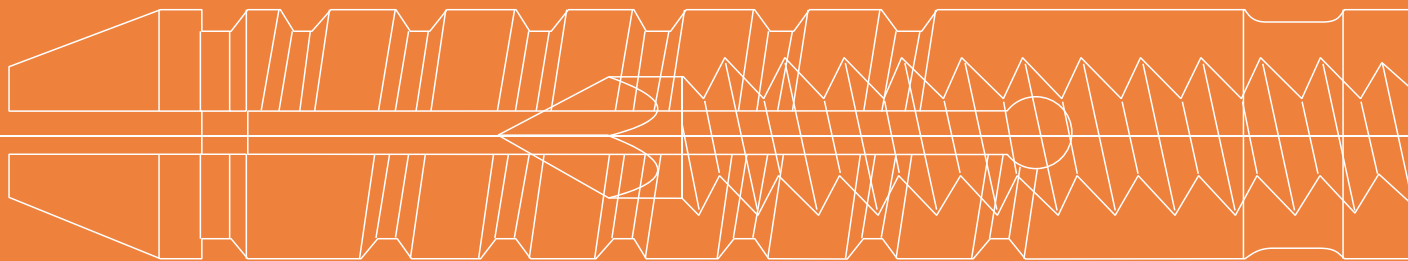

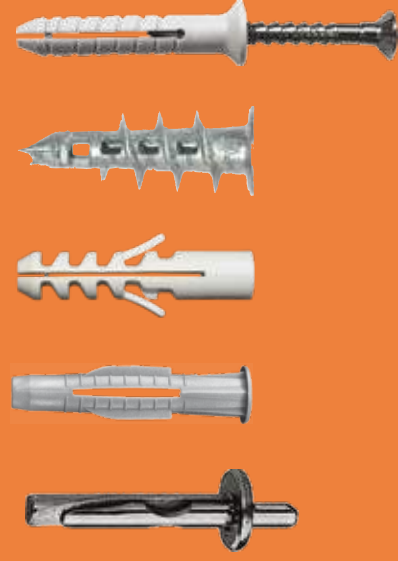
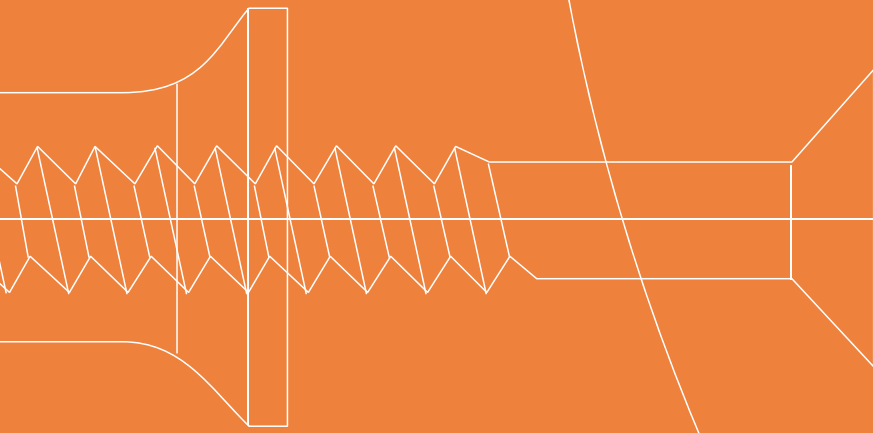

Nageldübel ND



Nageldübel ND-S

Nageldübel ND-Z



Lastbereich: 0,04 kN–0,36 kN

Beschreibung

Der Nageldübel ND besteht aus hochwertigem Polyamid, ist alterungs-, witterungs- und temperaturbeständig von - 40°C bis 80°C. Das System ist vormontiert mit einer galvanisch verzinkten Nagelschraube und gegen vorzeitiges Aufspreizen gesichert. Durch das Einschlagen der Nagelschraube wird der Dübel gespreizt und verspannt sich gegen die Bohrlochwand. Zum Nachjustieren oder Demontieren ist die Nagelschraube wieder lösbar.

Anwendungsbeispiele

Leichte Rahmen, Leisten, Lattungen, Kabelschellen, Profile und Metallständerwände.

Nageldübel ND

➔ Aus hochwertigem Polyamid; Schraube Stahl verzinkt

➔ Vormontiert und demontierbar

Bezeichnung	Artikelnummer Typ ND-S Senkkopf	Artikelnummer Typ ND-Z Zylinderkopf	Dübel-länge mm	Klemm-stärke t _{fix} mm	KopfØ Dübelhülse ND-S/ND-Z mm	KopfØ Nagel ND-S/ND-Z mm	Packungs-inhalt ND-S/ND-Z Stück	Packungen pro Umkarton ND-S/ND-Z	Gewicht pro Umkarton ND-S/ND-Z kg
ND 5/30	70105101	70105181	30	5	9	8,4	100 / 100	36 / 36	9,9 / 9,9
ND 5/40	70115101	-	40	15	9	8,4	100 / -	27 / -	9,6 / -
ND 6/35	70205101	70205181	35	5	10	9	100 / 100	16 / 16	6,4 / 6,4
ND 6/50	70220101	70220181	50	20	10	9	100 / 100	16 / 16	8,3 / 8,3
ND 6/60	70230101	-	60	30	10	9	100 / -	16 / -	8,3 / -
ND 6/75	70245101	-	75	45	10	9	100 / -	16 / -	11,8 / -
ND 8/60	70305101	70305181	60	20	13	12	100 / 100	8 / 9	8,7 / 9,8
ND 8/80	70315101	70315181	80	40	13	12	100 / 100	8 / 8	10,6 / 10,6
ND 8/100	70325101	-	100	60	13	12	100 / -	8 / -	12,9 / -
ND 8/120	70335101	-	120	80	13	12	100 / -	8 / -	13,8 / -
ND 8/140	70345101	70345181	140	100	13	12	100 / 50	6 / 8	10,1 / 13,5

Lasten unter jedem Winkel			ND 5	ND 6	ND 8
Empfohlene Last in Beton C20/25	empf. F	[kN]	0,18	0,26	0,36
Empfohlene Last in Vollziegel MZ 12	empf. F	[kN]	0,16	0,22	0,30
Empfohlene Last in Gasbeton G2	empf. F	[kN]	0,04	0,06	0,08
Verankerungstiefe	he _f	[mm]	25	30	40
Montagedaten					
Bohrlochdurchmesser	d ₀	[mm]	5	6	8
Bohrlochtiefe	h ₁	[mm]	35	40	50

Montage

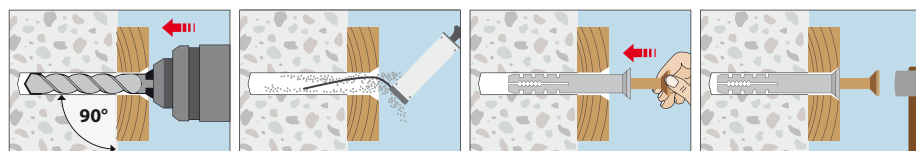

Universaldübel UD



Universaldübel UD



Universaldübel UD-K

Lastbereich: 0,12 kN–1,14 kN

Beschreibung

Die bewährte Konstruktion des Universaldübels UD ermöglicht sichere Montagen in fast allen Baustoffen. Er wird zusammen mit Holzschrauben verwendet.

Anwendungsbeispiele

Befestigung von Schaltern, Kabeln, Vorhangschienen, Lattungen, Sanitärgegenständen, Lampen.



Universaldübel UD



- Optimale Verankerung in allen Baustoffen
- Vielseitige Verwendung mit Holzschrauben

Bezeichnung	Typ UD Artikelnummer	Typ UD-K Artikelnummer	Dübel-länge mm	Schraube Ø mm	Pa-ckungs-inhalt Stück	Packungen pro Umkarton		Gewicht pro Umkarton	
						UD	UD-K	UD	UD-K
UD 5/31	71010101	71010181	31	3-4	100	54	54	2,8	2,8
UD 6/36	71110101	71110181	36	4-5	100	36	36	3,0	3,0
UD 8/51	71210101	71210181	51	5-6	50	27	27	3,0	3,0
UD 10/61	71310101	71310181	61	7-8	25	54	54	4,5	4,5
UD 12/71	71410101	71410181	71	8-10	25	36	27	3,5	2,7
UD 14/75	71510101	71510181	75	10-12	20	27	27	3,5	3,5

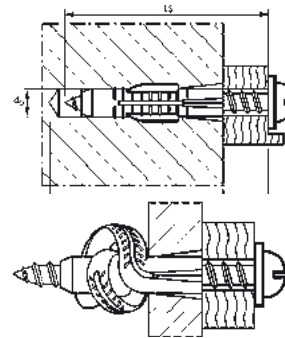

min. Schraubenlänge

- Dübellänge
- + Stärke von Putz, Fliesen etc.
- + Klemmstärke (Anbauteil)
- + 1 x Schraubendurchmesser

= min. Schraubenlänge LS

Lasten und Kennwerte		UD 5/31	UD 6/36	UD 8/51	UD 10/61	UD 12/71	UD 14/75
Empfohlene Last in Beton C20/25	empf. F [kN]	0,14	0,30	0,68	0,75	0,94	1,14
Empfohlene Last in Porenbeton P4	empf. F [kN]	0,12	0,18	0,32	0,42	0,42	-
Empfohlene Last in Hochlochziegel HLz12	empf. F [kN]	0,14	0,17	0,24	0,26	0,27	-
Empfohlene Last in Gipskarton 12,5 mm	empf. F [kN]	0,12	0,14	0,2	0,2	0,22	0,44 ¹⁾
Verankerungstiefe	hef [mm]	31	36	51	61	71	75
Montagedaten							
Bohrlochdurchmesser ²⁾	d ₀ [mm]	5	6	8	10	12	14
Bohrlochtiefe	h ₁ [mm]	40	45	60	75	85	90

¹⁾2 x Gipskarton 12,5 mm

²⁾Gasbeton (Porenbeton): 1 mm kleiner bohren; Hohlsteine: Bohrerherstellung im Drehgang, ohne Schlagwerk.

Montage

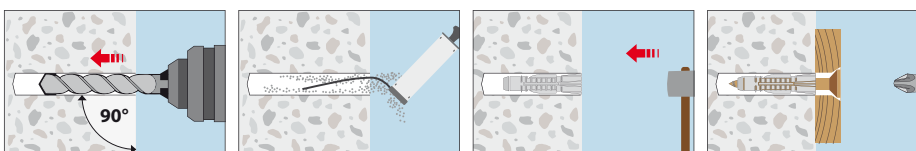

Nylon-Standarddübel NSD



Nylon-Standarddübel NSD

Beschreibung

Der Nylon-Standarddübel NSD mit 2-fach-Spreizung ist für schnelle Befestigungen mit geringen Lasten in Beton und Vollsteinen geeignet. Da die Einschlagsperre ein vorzeitiges Spreizen verhindert, eignet sich der Nylon-Standarddübel NSD besonders für die montagefreundliche Durchsteckmontage, sogar mit vormontierter Schraube. Die hohe Montagesicherheit wird durch große Verdrehungen, die ein Mitdrehen im Bohrloch verhindern, gewährleistet.

Anwendungsbeispiele

Aufputzdosen, Bilder, Briefkästen, Gardinenschienen, Handtuchhalter, Lampen, Sockelleisten, Bewegungs-, Rauch- und Feuermelder sowie leichte Bleche, Schilder, Hängeschränke und Wandregale und vieles mehr.

Material:

- Hochwertiges Polyamid (Nylon)
- Halogenfrei und silikonfrei
- Temperaturbeständig von -40°C bis +80°C

Lastbereich: 0,03 kN–1,9 kN



Nylon-Standarddübel NSD



→ Geeignet für Vor- und Durchsteckmontage

→ Halt durch hohe Material- und Hersteller-Qualität

Bezeichnung	Artikelnummer	Ø [mm]	Länge [mm]	Holzschrauben-Ø [mm]	Spanplatten-schrauben-Ø [mm]	Packungs-inhalt [Stück]	Gewicht pro Pack [kg]	Inhalt pro Umkarton Stück
NSD 5	65125001	5	25	2,5 - 4	4	100	0,046	4.800
NSD 6	65225001	6	30	3,5 - 5	5	100	0,070	4.800
NSD 8	65425001	8	40	4,5 - 6	6	100	0,145	2.400
NSD 10	65525001	10	50	6 - 8	-	50	0,135	1.200
NSD 12	65625001	12	60	8 - 10	-	25	0,110	600
NSD 14	65725001	14	75	10 - 12	-	20	0,160	480
NSD 16	65825001	16	80	12 - 14	-	10	0,111	240
NSD 20	65925001	20	90	16	-	5	0,200	120

Empfohlene Lasten unter jedem Winkel			NSD 5	NSD 6	NSD 8	NSD 10	NSD 12	NSD 14
Bei Holzschrauben-Ø	ds	[mm]	4	5	6	8	10	12
Beton B25; C20/25	empf. F	[kN]	0,25	0,38	0,6	0,9	1,4	1,9
Vollziegel Mz12	empf. F	[kN]	0,25	0,3	0,5	-	-	-
Kalksandvollstein KS12	empf. F	[kN]	0,25	0,3	0,5	-	-	-
Porenbeton PP4, PB4	empf. F	[kN]	0,03	0,06	0,1	0,15	0,2	-
Achs- und Randabstände								
Setztiefe	hs	[mm]	25	30	40	50	60	75
Achsabstand	a	[mm]	50	60	80	100	120	140
Randabstand	ar	[mm]	25	30	40	50	60	70
Montagedaten								
Bohr- Nenndurchmesser	do	[mm]	5	6	8	10	12	14
Bohrlochtiefe	ho	[mm]	35	40	50	65	75	85
Schraubenlänge	ls	[mm]	Klemmstärke + Dübellänge + Schraubendurchmesser					

Montage

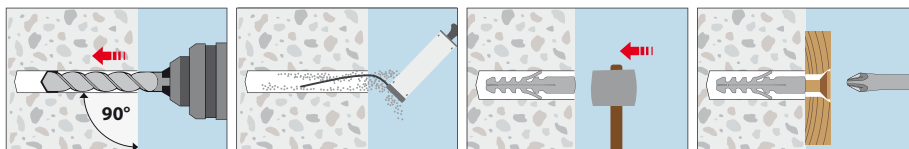

Anwendertipp

Da der Dübel nur in zwei Richtungen spreizt, den Dübel bei Verwendung in Randnähe so drehen, dass die Spreizkraft parallel zum Rand wirkt.

Deckennagel TDN



Deckennagel TDN



Deckennagel TDN-O



Beschreibung

Der Deckennagel TDN ist ein Metall-Schlagdübel für gerissenen und ungerissenen Beton, brandschutzgeprüft, vormontiert und nicht demontierbar.



Anwendungsbeispiele

Abgehängte Decken, Lüftungssysteme, Metallprofile, Lochbänder, Winkel.

Deckennagel TDN



- Stahl verzinkt
- Geeignet für gerissenen und ungerissenen Beton

Lastbereich

0,5 kN–2,4 kN

Bezeichnung	Artikelnummer	Bohrloch Ø x Tiefe mm	Klemmstärke mm	Ösen Innen-Ø mm	Packungsinhalt Stück	Gewicht pro Packung kg
TDN 6/5	72210101	6 x 40	5	-	100	1,0
TDN 6/35	72230101	6 x 40	35	-	100	1,8
TDN-O ¹⁾	72250101	6 x 45	-	9	100	2,5



Auszug aus den Anwendungsbedingungen der Europäischen Technischen Bewertung ETA-06/0259 zur Verwendung für redundante nichttragende Systeme

Zulässige Lasten nach ETAG 001, Teil 6 ohne Einfluss von Achs- und Randabständen. Der Gesamtsicherheitsbeiwert (γ_M und γ_F) wurde berücksichtigt. Die zulässigen Lasten pro Befestigungspunkt sind für die jeweiligen EOTA Mitgliedsstaaten in der ETAG 001, Teil 6 geregelt und können unter der zulässigen Last des Dübels liegen.

Lasten und Kennwerte			TDN 6/5	TDN 6/35	TDN-O ¹⁾
			Beton C20/25 bis C50/60		
Zulässige Last unter jedem Winkel	zul. F	[kN]	2,4	2,4	0,5
Last unter Brandbeanspruchung (C20/25 bis C50/60)					
Zulässige Last R30	zul. F	[kN]	0,8	0,8	-
Zulässige Last R60	zul. F	[kN]	0,7	0,7	-
Zulässige Last R90	zul. F	[kN]	0,6	0,6	-
Zulässige Last R120	zul. F	[kN]	0,4	0,4	-
Achs- und Randabstände					
Verankerungstiefe	h _{ef}	[mm]	32	32	33
minimaler Achsabstand	s _{min}	[mm]	200	200	200
minimaler Randabstand	c _{min}	[mm]	150	150	150
Mindestbauteildicke	h _{min}	[mm]	80	80	100
Montagedaten					
Bohrlochdurchmesser	d ₀	[mm]	6	6	6
Bohrlochtiefe	h ₁	[mm]	40	40	45
Kopfdurchmesser		[mm]	15	15	-

¹⁾Nicht Bestandteil der Europäischen Technischen Bewertung

Montage

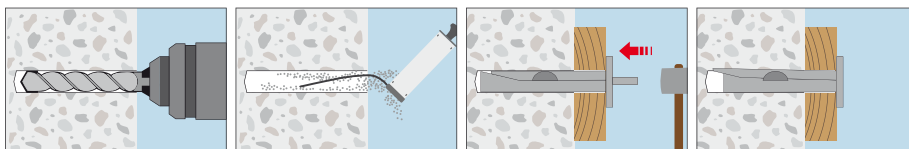

Gipskartondübel GKD



Beschreibung

Der GKD ist ein selbstbohrender Metalldübel mit Doppelspitze, geeignet für Gipskartonplatten. Geeignet für Schrauben \varnothing 4 bis 4,5 mm und M4.

Anwendungsbeispiele

Befestigung von Kabelkanälen, Sockelleisten, Lampen, Vorhangschieben, Hängeschränken.

Lastbereich: 0,10–0,15 kN

Gipskartondübel GKD



- Für Gips- und Gipskartonplatten sowie Leichtbeton
- Universalaufnahme ¼" und Kreuzschlitz

Bezeichnung	Artikelnummer	Dübel-länge mm	Für Schrauben mm	Packungs-inhalt Stück	Gewicht pro Packung kg	Inhalt pro Umkarton Stück
GKD 39	37305001	39	\varnothing 4,0 - 4,5	100	0,68	2400

Lasten unter jedem Winkel		GKD 39	
Empfohlene Last, Gipskarton d=12,5mm	empf. N	[kN]	0,10
Empfohlene Last, Leichtbeton LC 25/28	empf. N	[kN]	0,10
Empfohlene Last, Gipsfaserplatten	empf. N	[kN]	0,15

Montage

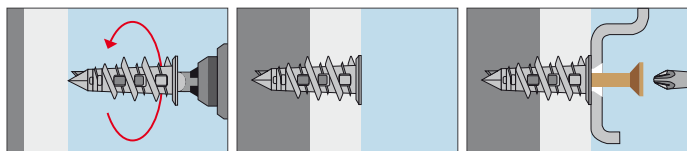

Service

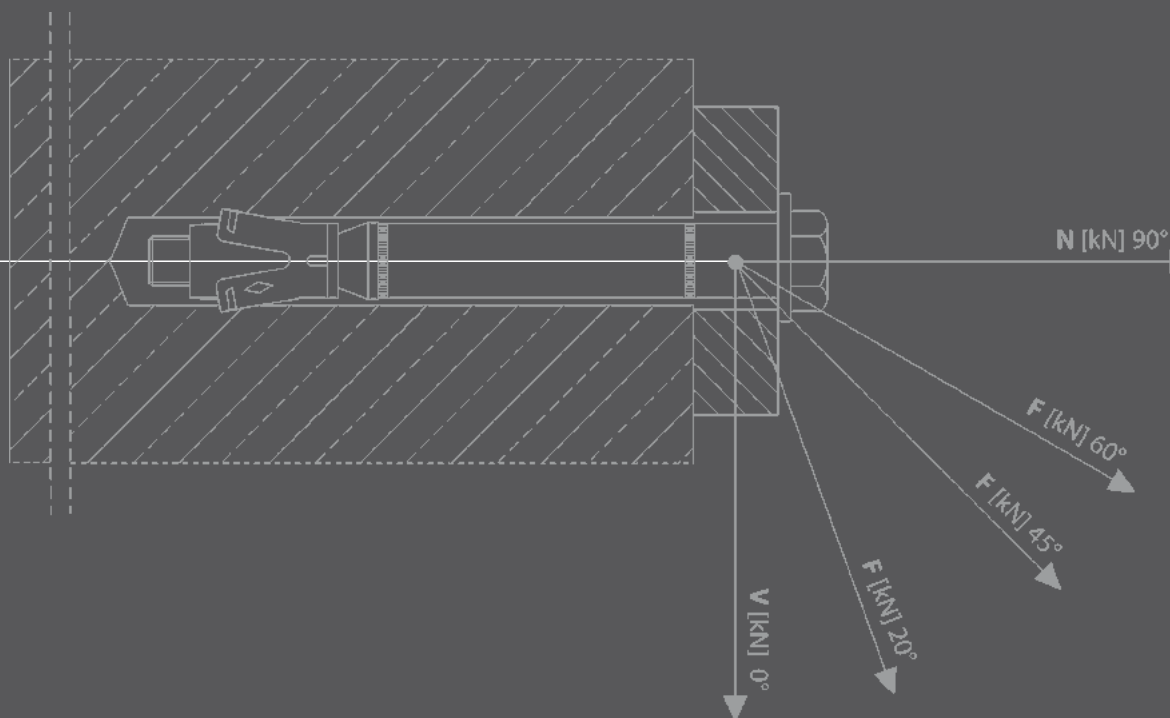



Mechanische Schwerlastdübel

Chemische Dübelsysteme

Leichte Befestigungen

Service

MKT Bemessungssoftware



MKT Bemessungsprogramm 4.51 Software zur Berechnung von Dübelbefestigungen

- Intuitive Benutzeroberfläche mit übersichtlicher Eingabe
- Berechnung von randnahen Befestigungen und Dübelgruppen
- Bemessung gemäß den Europäischen Technischen Bewertungen der MKT Produkte und den Europäischen Bemessungsverfahren EN 1992-4, ETAG 001 Anhang C, ETAG 029 Anhang C, ETAG 001 Teil 6, Technical Reports TR 020, TR 029, TR 045 und TR 061
- Detaillierte Ergebnisanzeige
- Nachvollziehbarer Ausdruck

Neu in Version 4.51:

- Bemessung nach EN 1992-4 für Injektionssystem VMZ u.v.m.
- Bemessung Schwerlastanker SZ mit variablen Verankerungstiefen

- Einfache statische Bemessung von Dübelbefestigungen
- Übersichtliche Eingabe, nachvollziehbarer Ausdruck
- Bemessung in Beton und Mauerwerk



MKT Gel 1.53 Software zur Berechnung von Geländerbefestigungen

- Auf Grundlage der bewährten MKT Software mit zusätzlicher Lastermittlung aus der Geländergeometrie
- Gewohnt übersichtlich und einfach zu bedienen

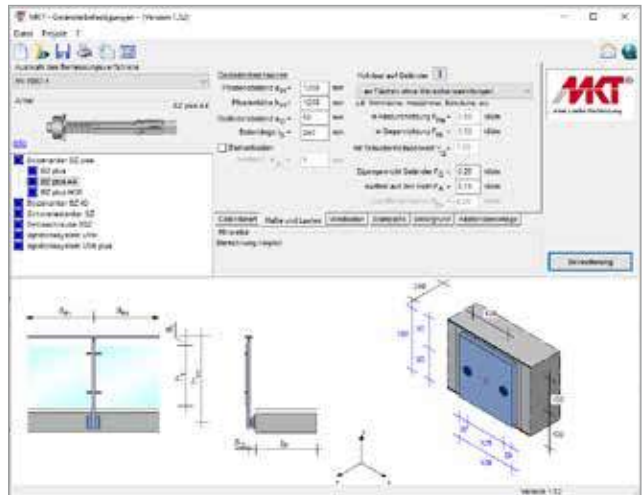

MKT DesignFiX-Rebar Software zur Bemessung von nachträglichen Bewehrungsanschlüssen

- Intuitive Benutzeroberfläche mit übersichtlicher 3-D Eingabe
- Bemessung nach EN-1992-1-1 mit den Verbundspannungen bewährter und neuer MKT Verbundmörtel
- Ermittlung der Stahlspannungen und der erforderlichen Verankerungslängen
- Kostenlose Nutzung (Registrierung erforderlich)

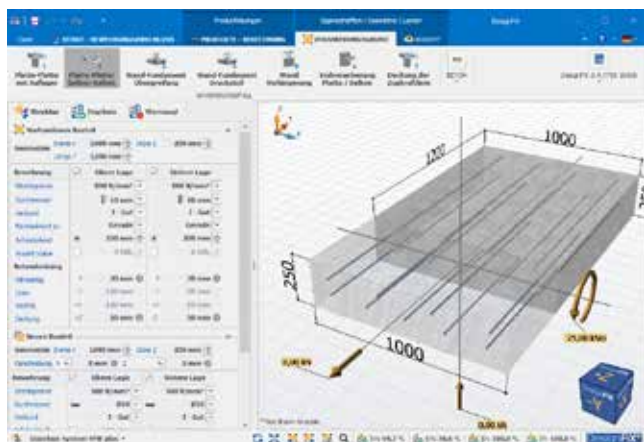

Anforderung an den PC:

- Windows 7 / Windows 8 / Windows 10

Fordern Sie unsere Bemessungssoftware an oder nutzen Sie unseren kostenlosen Download-Service unter www.mkt.de



www.mkt.de



Download

Bemessungssoftware, Zulassungen, Zertifikate und Datenblätter stehen für Sie zum Download bereit.

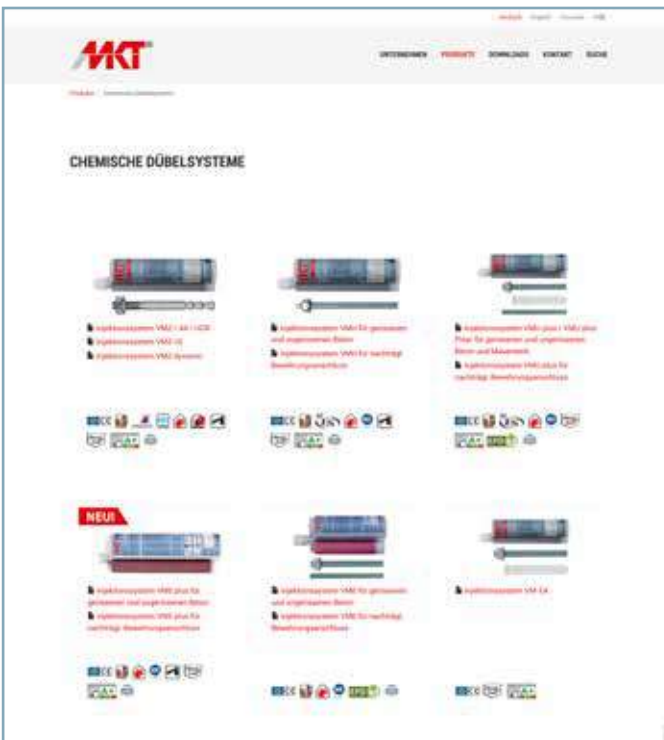

→ Produkt-Informationen

→ Download

→ Support

Produkt-Informationen



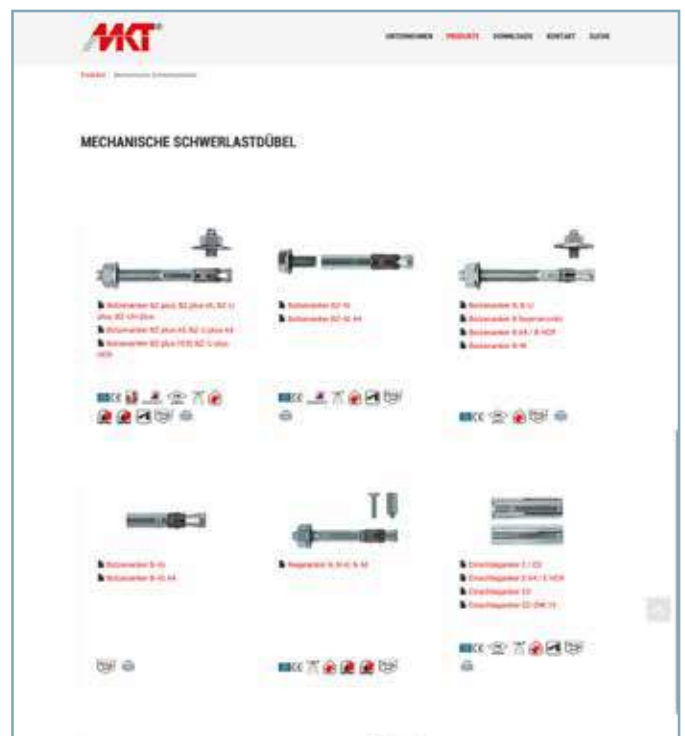



Detaillierte Angaben zu den technischen Werten und dem Standardlieferprogramm finden Sie auf unseren Produktseiten.

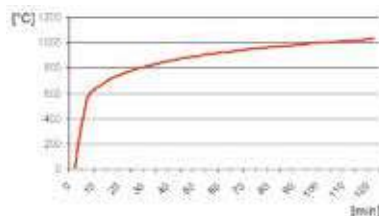















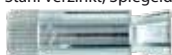

Brandbefestigungen

Brandgeprüft nach Einheitstemperaturkurve unter Berücksichtigung der ISO 834, DIN EN 1363-1:1999-10, DIN EN 1363-1:2012, DIN 4102-2:1977-09 in Beton bei direkter Beflammung ohne dämmende oder schützende Beschichtungen und ohne Einfluss von Achs- und Randabständen. Detaillierte Informationen sind den Europäischen Technischen Bewertungen, Brandprüfungen und Gutachten zu entnehmen. Sie stehen unter www.mkt.de zum Download zur Verfügung oder können auf Anforderung zugesandt werden.



Befestigungssystem	Dokumente	Größe	Maximale Zuglast [kN] im Brandfall für Feuerwiderstandsklassen			
			R 30 (30 min)	R 60 (60 min)	R 90 (90 min)	R 120 (120 min)
Bolzenanker BZ3 Stahl, verzinkt 	ETA-19/0619	M8 hef,min	1,20	1,00	0,70	0,60
		M8 hef,std	1,20	1,00	0,70	0,60
		M8 hef,max	1,20	1,00	0,70	0,60
		M10 hef,min	1,74	1,74	1,30	1,00
		M10 hef,std	2,60	1,90	1,30	1,00
		M10 hef,max	2,60	1,90	1,30	1,00
		M12 hef,min	3,04	3,04	2,10	1,50
		M12 hef,std	4,60	3,30	2,10	1,50
		M12 hef,max	4,60	3,30	2,10	1,50
		M16 hef,min	5,86	5,60	3,50	2,50
		M16 hef,std	7,50	5,60	3,50	2,50
M16 hef,max	7,50	5,60	3,50	2,50		
Bolzenanker BZ3 dynamic Stahl verzinkt 	ETA-20/0117	M10	2,60	1,90	1,30	1,00
		M12	4,60	3,30	2,10	1,50
		M16	7,50	5,60	3,50	2,50
Bolzenanker BZ plus Stahl, verzinkt 	ETA-99/0010	M 8 hef,red/hef,std	1,25/1,25	1,10/1,10	0,80/0,80	0,60/0,70
		M 10 hef,red/hef,std	1,74/2,25	1,74/1,90	1,30/1,40	1,00/1,20
		M 12 hef,red/hef,std	3,04/4,00	3,00/3,00	1,90/2,40	1,30/2,20
		M 16 hef,red/hef,std	4,51/6,25	4,51/5,60	3,50/4,40	2,50/4,00
		M 20 hef,std	8,61	8,20	6,90	6,30
		M 24 hef,std	10,62	10,62	10,00	8,49
Bolzenanker BZ plus A4 / HCR Edelstahl A4, Edelstahl 1.4529 	ETA-99/0010	M 8 hef,red/hef,std	1,25/1,25	1,25/1,25	1,25/1,25	1,00/1,00
		M 10 hef,red/hef,std	1,74/2,25	1,74/2,25	1,74/2,25	1,39/1,80
		M 12 hef,red/hef,std	3,04/4,00	3,04/4,00	3,04/4,00	2,43/3,20
		M 16 hef,red/hef,std	4,51/6,25	4,51/6,25	4,51/6,25	3,61/5,00
		M 20 hef,std	8,61	8,61	8,61	6,89
		M 24 hef,std	10,00	10,00	10,00	8,00
Bolzenanker BZ-IG Stahl verzinkt 	ETA-99/0010	M 6	0,70	0,60	0,50	0,40
		M 8	1,40	1,20	0,90	0,80
		M 10	2,50	2,00	1,50	1,30
		M 12	3,70	2,90	2,20	1,80
Bolzenanker BZ-IG A4 / HCR Edelstahl A4, Edelstahl 1.4529 	ETA-99/0010	M 6	1,25	1,25	1,00	0,50
		M 8	2,25	2,25	2,10	1,30
		M 10	3,00	3,00	3,00	2,40
		M 12	5,00	5,00	5,00	4,00

Befestigungssystem	Dokumente	Größe	Maximale Zuglast [kN] im Brandfall für Feuerwiderstandsklassen					
			R 30 (30 min)	R 60 (60 min)	R 90 (90 min)	R 120 (120 min)		
Bolzenanker B, B-U Stahl verzinkt, Stahl feuerverzinkt, Stahl diffusionsverzinkt 	Gutachten 21716	M 6 h _{ef,red} /h _{ef,std}	0,60/0,60	0,50/0,50	0,30/0,30	0,30/0,30		
		M 8 h _{ef,red} /h _{ef,std}	0,80/0,80	0,70/0,70	0,60/0,60	0,50/0,50		
		M 10 h _{ef,red} /h _{ef,std}	1,80/1,80	1,50/1,50	1,00/1,00	0,80/0,80		
		M 12 h _{ef,red} /h _{ef,std}	3,20/3,40	2,80/2,80	1,70/1,70	1,20/1,20		
		M 16 h _{ef,red} /h _{ef,std}	4,60/6,30	4,60/5,20	3,20/3,20	2,30/2,30		
		M 20 h _{ef,red} /h _{ef,std}	6,20/9,00	6,20/8,20	5,00/5,00	3,60/3,60		
Bolzenanker B A4 / HCR Edelstahl A4, Edelstahl 1.4529 	Gutachten 21716	M 6 h _{ef,red} /h _{ef,std}	0,90/1,80	0,90/1,40	0,90/0,90	0,70/0,70		
		M 8 h _{ef,red} /h _{ef,std}	1,30/2,30	1,30/2,30	1,30/2,10	1,00/1,00		
		M 10 h _{ef,red} /h _{ef,std}	2,10/2,90	2,10/2,90	2,10/2,90	1,60/2,20		
		M 12 h _{ef,red} /h _{ef,std}	3,20/6,10	3,20/6,10	3,20/4,80	2,50/3,90		
		M 16 h _{ef,red} /h _{ef,std}	4,60/6,40	4,60/6,40	4,60/6,40	3,70/5,20		
		M 20 h _{ef,red} /h _{ef,std}	6,20/9,00	6,20/9,00	6,20/9,00	5,00/7,20		
Nagelanker N, N-K, N-M Stahl verzinkt, Edelstahl A4, Edelstahl HCR  Mit Gewindestange Festigkeitsklasse ≥ 5.8	ETA-11/0240	N h _{ef} = 25	0,60	0,60	0,50	0,40		
		N-K h _{ef} = 25	0,60	0,60	0,60	0,50		
		N-M h _{ef} = 25	0,60	0,60	0,60	0,50		
		N h _{ef} = 30	0,90	0,70	0,50	0,40		
		N-K h _{ef} = 30	0,90	0,80	0,60	0,50		
		N-M h _{ef} = 30	0,80	0,70	0,60	0,60		
		N A4 h _{ef} = 25	0,60	0,60	0,50	0,40		
		N-K A4 h _{ef} = 25	0,60	0,60	0,60	0,50		
		N-M A4 h _{ef} = 25	0,60	0,60	0,60	0,50		
		N A4, N-K A4 h _{ef} = 30	0,90	0,90	0,90	0,70		
		N-M A4 h _{ef} = 30	0,80	0,70	0,60	0,60		
		Einschlaganker E/ES Stahl verzinkt / Edelstahl A4  mit Schraube ≥ Fkl. 5.6 oder Edelstahl A4 ¹⁾ ¹⁾ Ausführung mit Gewindestange oder Schraube Fkl. 4.6/ Fkl. 4.8 siehe Brandschutzgutachten.	Gutachten 21725	M 6 x 30	0,90	0,70	0,40	0,30
M 8 x 30	0,90			0,90	0,80	0,50		
M 8 x 40	1,80			1,30	0,80	0,50		
M 10 x 30	0,90			0,90	0,90	0,70		
M 10 x 40	1,80			1,80	1,20	0,80		
M 12 x 50	3,20			3,10	1,80	1,20		
M 12 x 80	4,30			3,10	1,80	1,20		
M 16 x 65	4,70			4,70	3,30	2,20		
M 16 x 80	6,40			5,70	3,30	2,20		
M 20 x 80	6,40			6,40	5,20	3,40		
Einschlaganker E/ES Verwendung für redundante nichttragende Systeme nach EN 1992-4 Stahl verzinkt  mit Schraube ≥ Fkl. 5.6 ¹⁾ ¹⁾ Ausführung mit Gewindestange oder Schraube Fkl. 4.6/Fkl. 4.8 siehe ETA-05/0116.	ETA-05/0116	M 6 x 25	0,40	0,35	0,30	0,25		
		M 6 x 30	0,80	0,80	0,40	0,30		
		M 8 x 25	0,60	0,60	0,60	0,50		
		M 8 x 30	0,90	0,90	0,90	0,50		
		M 8 x 40	1,50	1,50	0,90	0,50		
		M 10 x 25	0,60	0,60	0,60	0,50		
		M 10 x 30	0,90	0,90	0,90	0,70		
		M 10 x 40	1,50	1,50	1,50	1,00		
		M 12 x 25	0,60	0,60	0,60	0,50		
		M 12 x 50	1,50	1,50	1,50	1,20		
		M 16 x 65	4,00	4,00	3,70	2,40		
		Einschlaganker E/ES A4 / HCR Verwendung für redundante nichttragende Systeme nach EN 1992-4 Edelstahl A4, Edelstahl 1.4529 	ETA-05/0116	M 6 x 30	0,80	0,80	0,40	0,30
				M 8 x 30	0,90	0,90	0,90	0,50
M 8 x 40	1,50			1,50	0,90	0,50		
M 10 x 40	1,50			1,50	1,50	1,00		
M 12 x 50	1,50			1,50	1,50	1,20		
M 16 x 65	4,00			4,00	3,70	2,40		
Hohldeckenanker EASY Stahl verzinkt, Spiegeldicke d _b ≥ 30 mm  (Spiegeldicke d _b ≥ 40 mm siehe Zulassung)	Z-21.1-1785	M 6	0,70	0,60	0,40	0,20		
		M 8	0,90	0,90	0,70	0,40		
		M 10	1,20	1,20	1,20	1,00		
		M 12	1,20	1,20	1,20	1,20		





Befestigungssystem	Dokumente	Größe	Maximale Zuglast [kN] im Brandfall für Feuerwiderstandsklassen			
			R 30 (30 min)	R 60 (60 min)	R 90 (90 min)	R 120 (120 min)
Schwerlastanker SZ Stahl verzinkt 	ETA-02/0030	M 6	1,00	0,80	0,60	0,40
		M 8	1,90	1,50	1,00	0,80
		M 10	4,00	3,20	2,10	1,50
		M 12	6,25	4,60	3,00	2,00
		M 16	9,00	8,60	5,00	3,10
		M 16L	11,00	8,60	5,00	3,10
		M20	12,50	12,50	7,70	4,90
M24	16,25	16,25	12,60	9,20		
Schwerlastanker SZ A4 Edelstahl A4 	ETA-02/0030	M 8	2,25	2,25	2,25	1,80
		M 10	4,00	4,00	4,00	2,80
		M 12	6,25	6,25	6,25	4,10
		M16	9,00	9,00	9,00	7,20
Schwerlastanker SLZ Stahl verzinkt 	ETA-09/0342	M 10	0,90	0,80	0,60	0,50
Betonschraube BSZ Stahl verzinkt 	ETA-16/0204	BSZ 6 h _{nom} 40	0,50	0,50	0,50	0,40
		BSZ 6 h _{nom} 55	0,90	0,80	0,60	0,40
		BSZ 8 h _{nom} 45	1,25	1,25	1,10	0,70
		BSZ 8 h _{nom} 55	2,25	1,70	1,10	0,70
		BSZ 8 h _{nom} 65	2,40	1,70	1,10	0,70
		BSZ 10 h _{nom} 55	2,25	2,25	2,25	1,70
		BSZ 10 h _{nom} 75	4,00	3,30	2,30	1,70
		BSZ 10 h _{nom} 85	4,40	3,30	2,30	1,70
		BSZ 12 h _{nom} 65	3,00	3,00	3,00	2,40
		BSZ 12 h _{nom} 85	4,72	4,72	4,20	3,40
		BSZ 12 h _{nom} 100	6,16	5,80	4,20	3,40
		BSZ 14 h _{nom} 75	3,80	3,80	3,80	3,04
		BSZ 14 h _{nom} 100	6,04	6,04	5,90	4,80
BSZ 14 h _{nom} 115	7,60	7,60	5,90	4,80		
Betonschraube BSZ Verwendung für redundante nichttragende Systeme nach EN 1992-4 Stahl verzinkt 	ETA-16/0439	BSZ 6 h _{nom} 35	0,65	0,65	0,60	0,40
		BSZ 6 h _{nom} 55	0,90	0,80	0,60	0,40
Betonschraube BSZ A4 Edelstahl A4 	ETA-16/0204	BSZ 6 h _{nom} 40	0,50	0,50	0,50	0,40
		BSZ 6 h _{nom} 55	0,90	0,80	0,60	0,40
		BSZ 8 h _{nom} 45	1,25	1,25	1,10	0,70
		BSZ 8 h _{nom} 55	2,25	1,70	1,10	0,70
		BSZ 8 h _{nom} 65	2,40	1,70	1,10	0,70
		BSZ 10 h _{nom} 55	2,25	2,25	2,25	1,70
		BSZ 10 h _{nom} 85	4,40	3,30	2,30	1,70
Betonschraube BSZ A4 Verwendung für redundante nichttragende Systeme nach EN 1992-4 	ETA-16/0439	BSZ 6 h _{nom} 35	0,65	0,65	0,65	0,52
		BSZ 6 h _{nom} 55	1,20	1,20	1,20	0,80
Injektionssystem VMZ Stahl verzinkt 	Gutachten GS6.1/18-033-2	≥ 50 M 8	1,69	0,07	---	---
		≥ 60 M 10	3,38	0,83	---	---
		≥ 80 M 12	5,80	3,11	1,14	---
		≥ 125 M 16	7,62	5,81	4,01	3,11
		≥ 170 M 20	13,02	9,75	6,48	4,84
		≥ 170 M 24	18,76	14,05	9,34	6,97
Injektionssystem VMZ Edelstahl A4 / Edelstahl HCR 	Gutachten GS6.1/18-033-2	≥ 50 M 8	2,17 / 2,22	0,35 / 0,36	---	---
		≥ 60 M 10	4,46 / 4,56	1,31 / 1,35	0,22 / 0,23	---
		≥ 80 M 12	9,86	4,59 / 4,72	1,86 / 1,92	0,56 / 0,58
		≥ 125 M 16	16,67	11,79	6,92	4,48
		≥ 115 M 20	23,75	16,70	9,64	6,11
		≥ 170 M 24	34,23	24,06	13,89	8,79

Befestigungssystem	Dokumente	Größe	Maximale Zuglast [kN] im Brandfall für Feuerwiderstandsklassen			
			R 30 (30 min)	R 60 (60 min)	R 90 (90 min)	R 120 (120 min)
Injektionssystem VMH Stahl verzinkt ≥ Fkl. 5.8 / Edelstahl A4 ≥ Fkl. 70 / Edelstahl HCR ≥ Fkl. 70  Kleinere Verankerungstiefen siehe Gutachten	Gutachten 22210	M8 hef ≥ 80	1,10	0,88	0,66	0,32
		M10 hef ≥ 90	1,74	1,39	1,04	0,61
		M12 hef ≥ 100	3,03	2,28	1,60	1,04
		M16 hef ≥ 110	5,65	4,24	2,98	1,40
		M20 hef ≥ 130	8,82	6,62	4,66	3,23
		M24 hef ≥ 140	12,71	9,53	6,71	4,05
		M27 hef ≥ 150	16,52	12,39	8,72	5,33
		M30 hef ≥ 160	20,20	15,15	10,66	7,85
Injektionssystem VMH Ankerstangen VMU-A Edelstahl A4 ≥ Fkl. 70, V-A Edelstahl A4 ≥ Fkl. 70  Kleinere Verankerungstiefen siehe Gutachten	Gutachten 22210	M8 hef ≥ 90	2,45	1,94	1,46	0,71
		M10 hef ≥ 100	3,89	3,07	2,32	1,22
		M12 hef ≥ 115	8,43	6,15	3,79	2,50
		M16 hef ≥ 130	15,70	11,46	7,07	4,11
		M20 hef ≥ 150	24,50	17,89	11,03	7,60
		M24 hef ≥ 170	35,30	25,77	15,89	10,94
		M27 hef ≥ 180	45,90	33,51	20,66	14,23
		M30 hef ≥ 195	56,10	40,95	25,25	17,39
Injektionssystem VMU plus Stahl verzinkt ≥ Fkl. 5.8 / Edelstahl A4 ≥ Fkl. 70 / Edelstahl HCR ≥ Fkl. 70  Nur ungerissener Beton	Gutachten EBB170019-3	M8 hef ≥ 80	1,60	1,10	0,60	0,30
		M10 hef ≥ 90	2,60	1,80	0,90	0,50
		M12 hef ≥ 110	3,40	2,60	1,80	1,40
		M16 hef ≥ 125	6,20	4,80	3,40	2,70
		M20 hef ≥ 170	9,80	7,50	5,30	4,20
		M24 hef ≥ 210	14,00	10,80	7,60	6,00
		M27 hef ≥ 250	18,30	14,10	9,90	7,90
		M30 hef ≥ 280	22,30	17,20	12,10	9,60
Injektionssystem VME plus Stahl verzinkt ≥ Fkl. 5.8 / Edelstahl A4 ≥ Fkl. 70 / Edelstahl HCR ≥ Fkl. 70  Kleinere Verankerungstiefen siehe Gutachten	Gutachten 22209	M8 hef ≥ 90	1,10	0,88	0,66	0,19
		M10 hef ≥ 100	1,74	1,39	1,04	0,48
		M12 hef ≥ 110	3,03	2,28	1,60	0,88
		M16 hef ≥ 130	5,65	4,24	2,98	2,00
		M20 hef ≥ 150	8,82	6,62	4,66	3,43
		M24 hef ≥ 170	12,71	9,53	6,71	4,94
		M27 hef ≥ 180	16,52	12,39	8,72	6,43
		M30 hef ≥ 190	20,20	15,15	10,66	7,85
Injektionssystem VME plus Ankerstangen VMU-A Edelstahl A4 ≥ Fkl. 70, V-A Edelstahl A4 ≥ Fkl. 70  Kleinere Verankerungstiefen siehe Gutachten	Gutachten 22209	M8 hef ≥ 110	2,45	1,94	1,46	1,03
		M10 hef ≥ 125	3,89	3,07	2,32	1,80
		M12 hef ≥ 140	8,43	5,88	3,79	2,61
		M16 hef ≥ 180	15,70	11,45	7,07	4,87
		M20 hef ≥ 190	24,50	15,26	11,03	7,60
		M24 hef ≥ 250	35,30	25,77	15,89	10,94
		M27 hef ≥ 275	45,90	33,51	20,66	14,23
		M30 hef ≥ 250	56,10	39,40	25,25	17,39
Verbundanker VZ Stahl verzinkt ≥ Fkl. 5.8 	Gutachten 22043	M 8	0,73	0,55	0,40	0,33
		M 10	2,67	2,09	1,45	0,87
		M 12	3,88	2,78	1,77	1,26
		M 16	7,22	5,18	3,30	2,36
		M 20	11,27	8,09	5,15	3,68
Verbundanker VZ Edelstahl A4 ≥ Fkl. 70 / Edelstahl HCR ≥ Fkl. 70 	Gutachten 22043	M 8	2,45	1,79	0,95	0,52
		M 10	3,89	2,68	1,47	0,87
		M 12	8,43	5,22	3,05	2,00
		M 16	15,70	7,90	4,80	3,24
		M 20	24,50	17,89	11,03	7,60
Verbundanker V Stahl verzinkt ≥ Fkl. 5.8 / Edelstahl A4 ≥ Fkl. 70 / Edelstahl HCR ≥ Fkl. 70 	Gutachten 21726	M 8	1,70	1,20	0,70	0,50
		M 10	3,00	2,20	1,40	0,90
		M 12	4,70	3,50	2,20	1,60
		M 16	8,80	6,50	4,20	3,00
		M 20	13,80	10,10	6,50	4,70
		M 24	19,90	14,60	9,40	6,80

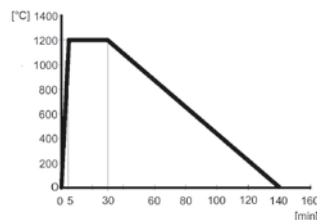
Tunnel-Brandschutzbefestigungen

Brandgeprüft nach der ZTV-Tunnel-Brandkurve in der Zugzone eines Betonkörpers unter direkter Beflammung ohne dämmende oder schützende Beschichtungen.



Befestigungssystem	IBMB-Bericht	Größe	Maximale Zuglast im Brandverhalten nach ZTV-Tunnel-Brandkurve	
			Verankerungstiefe	Zuglast [kN]
Nagelanker N, N-K A4/HCR Edelstahl A4, Edelstahl 1.4529 	2011-B-0279	N6	30 mm	0,12
		N-K	30 mm	0,12
Injektionssystem VMZ HCR Edelstahl 1.4529 	GS 6.1/20-004-3	60 M 10	60 mm	0,22
		75 M 10	75 mm	1,08
		75 M 12	75 mm	1,49
		70 M 12	70 mm	0,88
		80 M 12	80 mm	1,94
		95 M 12	95 mm	2,50
		100 M 12	100 mm	2,50
		110 M 12	110 mm	2,50
		125 M 12	125 mm	2,50
		90 M 16	90 mm	3,85
		105 M 16	105 mm	4,10
		125 M 16	125 mm	4,10
		145 M 16	145 mm	4,10
		160 M 16	160 mm	4,10
		115 M 20	115 mm	5,04
		170 M 20	170 mm	5,60
		Injektionssystem VMZ dynamic HCR Edelstahl 1.4529 	GS 6.1/20-004-3	M 12
M 16	125 mm			4,10
Injektionssystem VMZ-IG HCR Edelstahl 1.4529, Mutter, Gewindestange oder Schraube aus Edelstahl HCR ≥ Fkl. 70 	GS 6.1/20-004-3	60 M 8	60 mm	0,22
		75 M 8	75 mm	0,32
		70 M 10	70 mm	0,75
		80 M 10	80 mm	0,75
		90 M 12	90 mm	1,23
		105 M 12	105 mm	1,23
		125 M 12	125 mm	1,23
		115 M 16	115 mm	1,51
		170 M 16	170 mm	1,68
		170 M 20	170 mm	2,42

Lieferprogramm 2022/23



...eine starke Verbindung

MKT Metall-Kunststoff-Technik
GmbH & Co. KG
Auf dem Immel 2
67685 Weilerbach, Germany

Telefon 06374 9116-0
Telefax 06374 9116-60
info@mkt.de
www.mkt.de